

Каталог электрооборудования 2017

Издание 9



DEKraft

Современный дизайн

Единый дизайн всех модульных устройств



Широкий ассортимент

Новые типы защиты, новые аксессуары и широкий ряд номинальных токов позволяет реализовать различные инженерные решения

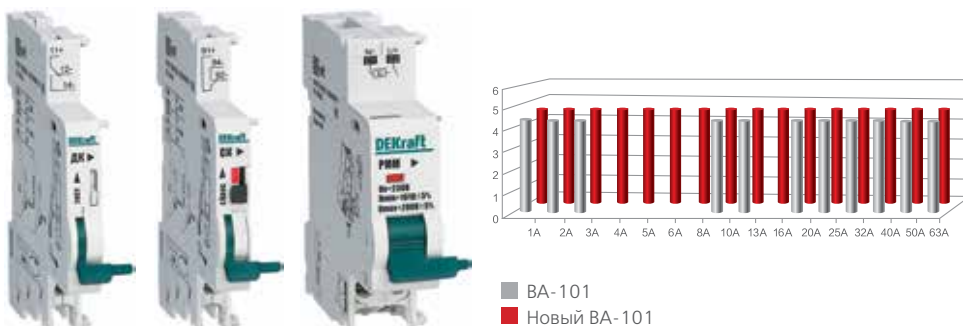

Эталонные характеристики

Абсолютно новая конструкция аппаратов повысила основные технические характеристики, и теперь аппараты стали еще надежнее



Механическая износостойкость

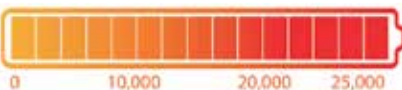

Коммутационная износостойкость

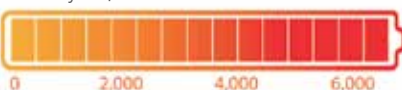

Широкая область применения

Новые типы устройств и широкий диапазон рабочей температуры позволяют значительно расширить область применения аппаратов



DEKraft – торговая марка, которая входит в предложение АО «Шнейдер Электрик» и состоит из модульного, силового, коммутационного оборудования, оболочек и аксессуаров для них.

Низковольтное оборудование DEKraft относится к экономичному ценовому сегменту.

DEKraft – имя глобального проекта, ориентированного на Россию и страны СНГ с 2007 года.

Развитие сегмента экономичного низковольтного оборудования является одним из перспективных направлений бизнеса.

Помимо России проект существует и развивается в таких странах, как Бразилия, Китай, Турция, Египет, ЮАР, Нигерия, Алжир, Индонезия, Марокко, в странах Восточной Европы и т.д. под брендами Himel и Delixi Electric.

Оборудование производится на собственных площадках, расположенных в Китае в городах Лиushi, Нинбо и Вуху. Все заводы Delixi Electric соответствуют международным системам менеджмента качества: ISO9001, ISO14001, OHSMS18001.

Оборудование проходит независимые испытания в таких международных центрах как KEMA (Нидерланды), SEMKO (Швеция), TUV (Германия).

Каждая заводская площадка имеет в своем составе следующие центры: технический, по исследованиям и развитию, по литью форм для изделий, сварочный, а также автоматизированный склад.

Низковольтное оборудование DEKraft предназначено для использования в электросетях жилых домов, офисов, гостиниц, коттеджей, больниц, аэропортов, промышленности, энергетики, OEM и так далее.



Мы ориентируемся на долгосрочное сотрудничество с партнерами и предлагаем продукцию, отвечающую реальным потребностям рынка.

Каждая продуктовая группа имеет ряд конкурентных преимуществ, унифицированный дизайн и лучшую цену.

Грамотно организованная логистика с тремя складскими комплексами в Москве, Екатеринбурге, Хабаровске, а также наличие Центра поддержки клиентов делает взаимодействие с нашими партнерами еще более удобным и выгодным.











Содержание

Автоматические выключатели серии ВА-101 (4,5 кА) 18

Серия	Номинальная отключающая способность, I _{сн}	Число полюсов	Номинальный ток, I _n	Номинальное напряжение, U _e	Кривая отключения	Номер страницы
ВА-101 	4 500А	1, 2, 3, 4P	1, 2, 3, 4, 5, 6, 8, 10, 13, 16, 20, 25, 32, 40, 50, 63А	230/400В~	B, C, D	18

Новое поколение

Аксессуары для автоматических выключателей серии ВА-101 26

Серия	Описание	Число полюсов	Номинальное рабочее напряжение, U _n	Номер страницы
НД-101 	Расцепители независимые для автоматических выключателей серии ВА-101		110-415В AC / 110-130В DC 24-48В AC/DC	26
ДК-101 	Дополнительные контакты для автоматических выключателей серии ВА-101		230В~	26
СК-101 	Сигнальные контакты для автоматических выключателей серии ВА-101		230В~	26
РММ-101 	Расцепитель максимального-минимального напряжения U _{min} <161В, U _{max} >280В для автоматических выключателей ВА-101			26
РМН-101 	Расцепитель минимального напряжения U _{min} <161В для автоматических выключателей ВА-101			26
РМК-101 	Расцепитель максимального напряжения U _{max} >280В для автоматических выключателей ВА-101			26
СБ-101 	Скоба монтажная для автоматических выключателей серии ВА-101			26
КЗ-101 	Клеммная заглушка для автоматических выключателей серии ВА-101			26

Новое поколение





Автоматические выключатели серии ВА-103 (6 кА)

34

Серия	Номинальная отключающая способность, I _{ср}	Число полюсов	Номинальный ток, I _n	Номинальное напряжение, U _e	Кривая отключения	Номер страницы
ВА-103 	6 000А	1, 1N, 2, 3, 4P	1, 2, 3, 4, 5, 6, 10, 16, 20, 25, 32, 40, 50, 63А	230/400В-	B, C, D	34

Аксессуары для автоматических выключателей серии ВА-103

42

Серия	Описание	Число полюсов	Номинальное рабочее напряжение, U _n	Номер страницы
НД-103 	Расцепители независимые для автоматических выключателей серии ВА-103		230В AC, 12В AC/DC, 24 AC/DC	42
ДК-103 	Дополнительные контакты для автоматических выключателей серии ВА-103		230В-	42
СК-103 	Сигнальные контакты для автоматических выключателей серии ВА-103		230В-	42
СБ-101 	Скоба монтажная для автоматических выключателей серии ВА-103			42
КЗ-103 	Клеммная заглушка для автоматических выключателей серии ВА-103			42



Дифференциальные модули серии ДМ-103 для автоматических выключателей ВА-103 (6 кА)

48

Серия	Номинальный ток, I _n	Число полюсов	Номинальный отключающий дифференциальный ток, I _{Δn}	Номер страницы
ДМ-103 	32	1P+N, 2P, 3P, 3P+N, 4P	30мА, 100мА, 300мА	48
	63	1P+N, 2P, 3P, 3P+N, 4P	30мА, 100мА, 300мА	

Автоматические выключатели серии ВА-105



56

Серия	Номинальная отключающая способность, I _{ср}	Число полюсов	Номинальный ток, I _n	Номинальное напряжение, U _e	Кривая отключения	Номер страницы
ВА-105 	10 000А	1, 2, 3, 4P	1, 2, 4, 6, 10, 16, 20, 25, 32, 40, 32, 40, 50, 63 А	230/400В-	B, C, D	56
ВА-105DC 	10 000А 6 000А	1, 2P	1, 2, 4, 6, 10, 16, 20, 25, 32, 40, 50, 63А	125/250 DC	B, C	62

НОВИНКА

НОВИНКА

Аксессуары для автоматических выключателей серии ВА-105 67

Серия	Описание	Число полюсов	Номинальное рабочее напряжение, U _n	Номер страницы
НД-105 	Расцепители независимые для автоматических выключателей серии ВА-105		110-415В AC / 110-130В DC 24-48В AC/DC	67
ДК-105 	Дополнительные контакты для автоматических выключателей серии ВА-105		230В-	67
СК-105 	Сигнальные контакты для автоматических выключателей серии ВА-105		230В-	67

НОВИНКА

НОВИНКА

НОВИНКА

Автоматические выключатели серии ВА-201 (10 кА)

72

Серия	Номинальная отключающая способность, I _{ср}	Число полюсов	Номинальный ток, I _n	Номинальное напряжение, U _e	Кривая отключения	Номер страницы
ВА-201 	10 000А	1, 2, 3, 4P	63, 80, 100, 125А	230/400В-	C, D	72

Новое поколение

Выключатели-разъединители серии ВН-102

80



Серия	Число полюсов	Номинальный ток, I _n	Номинальное напряжение, U _e	Номер страницы
ВН-102 	1, 2, 3, 4P	63, 80, 100, 125А	230/400В-	80

Новое поколение

УЗО и дифференциальные автоматы

86

ОРТИЗ

Серия	Тип	Число полюсов	Номинальный ток, In	Номинальный отключающий дифференциальный ток, I _{Δn}	Номинальная отключающая способность, I _{cn}	Номер страницы
УЗО-03 	АС, электро-механическое	2P, 4P	10, 16, 25, 32, 40, 63, 80, 100А	10, 30, 100, 300мА	6 000А	86
ДИФ-103 	АС, электронный	1P+N	6, 10, 16, 20, 25, 32, 40А	30мА	4 500А	92
ДИФ-101 	АС, электронный	1P+N, 2P, 3P, 3P+N, 4P	6, 10, 16, 20, 25, 32, 40, 50, 63А	30, 100, 300мА OV - с защитой U>280В	4 500А	98

Новое поколение

Дополнительные устройства модульной серии

111

ОРТИЗ

Серия	Описание	Число полюсов	Номинальное рабочее напряжение, Un	Номер страницы
ОП-101 	Ограничители перенапряжений	1P, 2P, 3P, 4P	400В-	111
МК-103 	Модульные контакторы	2P, 4P	230В-	118
ЛС-101 	Лампы сигнальные на DIN-рейку	1P	220В-	124
РМ-101 	Розетки модульные на DIN-рейку	2P	220-250В-	124
РМ-102 	Розетки модульные на DIN-рейку	2P	220-250В-	124

Новое поколение

Воздушные автоматические выключатели

132

ОРТИЗ



Серия	Модель	Число полюсов	Исполнение	Ряд номинальных токов расцепителя, In	Номинальная предельная наибольшая отключающая способность, Icu	Номер страницы
BA-730	BA-731	3P	выкатное, стационарное	630,800,1000, 250,1600,2000	80кА	132
	BA-732	3P	выкатное, стационарное	2000, 2500, 3200	80кА	
	BA-733	3P	выкатное	4000, 5000, 6300	120кА	

Выключатели автоматические силовые (в литом корпусе)

144

ОРТИЗ



Серия	Модель	Число полюсов	Номинальное рабочее напряжение, Un	Ряд номинальных токов расцепителя, In	Номинальная предельная наибольшая отключающая способность, Icu	Номер страницы
BA-330 с регулируемым расцепителем	BA-332	3P	415В	16, 25, 40, 63, 100А (I _r =0,8-1,0I _n)	50кА	144
	BA-333	3P	415В	125,200,160,250А (I _r =0,8-1,0I _n)	50кА	
	BA-334	3P	415В	250, 400А (I _r =0,8-1,0I _n)	70кА	
	BA-335	3P	415В	500, 630А (I _r =0,8-1,0I _n)	70кА	
BA-330 с электронным расцепителем	BA-333		415В	250А	50кА	154
	BA-334		415В	400А	70кА	
	BA-335		415В	800А	70кА	

НОВИНКА

Аксессуары для выключателей автоматических силовых BA-330

163

Серия	Описание	Номинальное рабочее напряжение, Un	Номер страницы
РН-330	Расцепители независимые	230В	163
РМ-330	Расцепители минимального напряжения	230В	
ДК-330	Дополнительные контакты	24-400В AC 24-230В DC	
СК-330	Сигнальные контакты	24-400В AC 24-230В DC	
МП-330	Моторные приводы	230В	
РП-330	Ручки поворотные		
СБ-330	Универсальные скобы для крепления на дин-рейку		
ШВ-330	Шины выносные		
БМ-330	Блокировки механические		
КА-330	Корзина втычного и выкатного типа		

Выключатели автоматические силовые (в литом корпусе) 178

Серия	Модель	Число полюсов	Номинальное рабочее напряжение, Un	Ряд номинальных токов расцепителя, In	Номинальная предельная наибольшая отключающая способность, Icu	Номер страницы
ВА-300 с регулируемым расцепителем 	ВА-301	3P	400В	16, 25, 32, 40, 50, 63А	25кА	178
	ВА-302	3P	≤ 690В	80, 100А	25кА	
	ВА-303	3P	≤ 690В	125, 160, 200, 225А	125А-30кА	
		3P	≤ 690В		160-225А – 40кА	
	ВА-304	3P	≤ 690В	250, 315, 400А	35кА	
	ВА-305	3P	≤ 690В	500, 630А	35кА	
	ВА-306	3P	≤ 690В	800А	35кА	



Аксессуары для автоматических выключателей серии ВА-300

188

Серия	Описание	Номинальное рабочее напряжение, Un	Номер страницы
РН-300	Расцепители независимые	230В	188
РМ-300	Расцепители минимального напряжения	230В	
ДК-300	Дополнительные контакты	24-400В AC 24-230В DC	
СК-300	Сигнальные контакты	24-400В AC 24-230В DC	
МП-300	Моторные приводы	230В	
РП-300	Ручки поворотные		
СБ-300	Универсальные скобы для крепления на дин-рейку		
ШВ-330	Шины выносные		

Автоматические выключатели защиты двигателя серии ВА-400

198

Серия	Число полюсов	Номинальный ток, In	Номинальное напряжение, Ue	Номер страницы
ВА-401 	3P	0,4-32A	230/660В-	198
ВА-402 	3P	25-80A	230/660В-	198

Аксессуары для автоматических выключателей защиты двигателя серии ВА-400

206

Серия	Описание	Номинальное рабочее напряжение, Un	Номер страницы
РН-400 	Расцепители независимые	220-240В 380-415В	206
РМ-400 	Расцепители минимального напряжения	220-240В 380-415В	206
ДК-400 	Дополнительные контакты	24-660В AC 24-230В DC	206
СК-400 	Сигнальные контакты	24-250В AC 24-60В DC	206

Предохранители



212

Серия	Типовое обозначение	Номинальный ток, А	Номер страницы
ПЦ-102 	C10, C14	2-63A	212
ПН-101 	00, 1, 2, 3	2-630A	220
Fupact ISFT 	000, 00, 1, 2, 3	2-630A	228

Контакторы

230

ОРТИЗ

Серия	Типоразмер	Номинальный ток, Ie	Число полюсов	Номинальное напряжение катушки управления, В	Количество и тип контактов	Номер страницы	
	КМ-103	9-18А	9, 12, 18А	3Р	24, 36, 110, 220, 380	1НО+1НЗ	
		25-32А	25, 32А	3Р	24, 36, 110, 220, 380	1НО+1НЗ	230
		40-65А	40, 50, 65А	3Р	24, 36, 110, 220, 380	1НО + 1НЗ	
		80, 95А	80, 95А	3Р	24, 36, 110, 220, 380	1НО + 1НЗ	
	КМ-103	115-185А	115, 150, 185А	3Р	230, 380/400	1НО+1НЗ	
		225А	225А	3Р	230, 380/400	1НО+1НЗ	230
		265-330А	265, 330А	3Р	230, 380/400	1НО+1НЗ	
		400-500А	400А, 500А	3Р	230, 380/400	1НО+1НЗ	
		630А	630А	3Р	230, 380/400	1НО+1НЗ	

Аксессуары для контакторов КМ-103

244

Тепловые реле для контакторов

244



ОРТИЗ

Серия	Типоразмер	Диапазон установок тока	Класс расщепления	Номер страницы	
	РТ-03	09-18А	0,25-18А	10А	
		25-32А	4,5-32А	10А	244
		40-95А	12-95А	10А	

Приставки контактные (дополнительные контакты)

252

ОРТИЗ

Серия	Описание	Количество и тип контактов	Номер страницы		
	ПК-03-01	Приставки контактные боковой установки	1НО+1НЗ (1з+1р) 2НО (2з) 2НЗ (2р)	252	
		ПК-03-02	Приставки контактные лицевой установки		1НО+1НЗ (1з+1р) 2НО (2з) 2НЗ (2р) 4НО (4з) 4НЗ (4р)
					2НО+2НЗ (2з+2р)
			3НО+1НЗ (3з+1р)		
			1НО+3НЗ (1з+3р)		

ОРТИЗ

Аксессуары для контакторов КМ-103 (продолжение)

Приставки выдержки времени

258

ОРТИЗ

Серия	Тип выдержки	Диапазон выдержки, с	Номинальное напряжение, Ue	Номер страницы
	ПВ-03	при включении	до 690В-	258
		при включении		
		при включении		
		при отключении		
		при отключении		
		при отключении		

Механизмы блокировки







260

ОРТИЗ

Серия	Типоразмер контактора	Номер страницы
	БМ-03	260

Промышленные разъемы

264

Серия	Номинальный ток	Количество контактов	Номинальное напряжение, В	Номер страницы
	ВП-102	2P+PE	200-250	264
	РП-102	2P+PE	200-250	264
	BC-102	2P+PE	200-250	264
	PC-102	2P+PE	200-250	264
	РЦ-102	2P+PE	200-250	264
	ВЦ-102	2P+PE	200-250	264
	АП-102	2P+PE	200-250	264



Промежуточные реле серии ПР-102

276

Серия	Номинальный ток, Ie	Число переключающих контактов	Номинальное напряжение катушки управления, В	Номер страницы
ПР-102 	10А	2, 3, 4	AC: 220В, 24В, 12В DC: 24В, 12В	276
	5А	2, 3, 4	AC: 220В, 24В, 12В DC: 24В, 12В	
	3А	4	AC: 220В, 24В, 12В DC: 24В, 12В	
РР-102 	10А	2, 3, 4		276
	5А	2, 3, 4		
	3А	4		

Реле контроля фаз серии РК-101

284

Серия	Диапазон настройки	Напряжение питания	Номер страницы
РК-101-01 	Uмин 300-380 В AC Uмакс 380-460 В AC	400 В (от сети)	284
РК101-02 	Uмин 300-400 В AC Uмакс 400-460 В AC	400 В (от сети)	284

Устройства управления и сигнализации

290

Лампы коммутационные

290

Серия	Тип исполнения	Установочный диаметр, мм	Индикатор	Номер страницы
ЛК-22 	ADDS	22	светодиодная матрица (LED)	290
	ADDS-220	22	светодиодная матрица (LED)	
	ADDS-24	22	светодиодная матрица (LED)	
	ALTE	22	неоновая лампа	

Устройства управления и сигнализации (продолжение)

Выключатели кнопочные

296

Серия	Тип исполнения	Тип толкателя	Установочный диаметр, мм	Индикатор	Номер страницы
ВК-22 	ABLF	потайной	22	-	296
	ABF	с фиксацией		-	
	ABLFP	выступающий	22	-	
	ABFP	с фиксацией		-	
	ABLFP (LED)	выступающий	22	светодиодная матрица (LED)	
	ABFP	с фиксацией		светодиодная матрица (LED)	
	ABLFP (LED)-24	выступающий	22	светодиодная матрица (LED)	
	AEA	грибовидный без фикс.	22	-	
	AELA (NEO)	грибовидный без фикс.	22	неоновая лампа	
	AEAL	грибовидный с фикс.	22	-	
	AEAL (NEO)	грибовидный с фикс.	22	неоновая лампа	
	AE	грибовидный с фикс. и поворотом	22	-	
ВК-30 	ABLF	потайной	30	-	296
	ABLFP (LED)	выступающий	30	светодиодная матрица (LED)	

Выключатели кнопочные двойные

302

Серия	Тип исполнения	Установочный диаметр, мм	Индикатор	Номер страницы
ПЕ-22 	PPBV	22	неоновая лампа	302
	BL	22	-	

Переключатели

304







Серия	Тип исполнения	Тип устройства	Количество и тип положений	Установочный диаметр, мм	Индикатор	Номер страницы
ПЕ-22 	AC	стандартная ручка черного цвета	2 фикс. положения I-O или 3 фикс. положения I-O-II	22	-	304
	ACR	стандартная ручка черного цвета	2 положения прав. без фикс. I-0 или 3 полю прав без фикс. I-0-II	22	-	
	ACRL	стандартная ручка черного цвета	3 положения правое и левое без фиксации I-0-II	22	-	
	AKS	ключ	2 фикс. положения I-O или 3 фикс. положения I-O-II	22	-	
	AKSR	ключ	2 положения прав. без фикс. I-0 или 3 положения прав без фикс. I-0-II	22	-	
	AKSRL	ключ	3 положения правое и левое без фиксации I-0-II	22	-	
	ALC	удлиненная ручка черного цвета	2 фикс. положения I-O или 3 фикс. положения I-O-II	22	-	
	ALCR	удлиненная ручка черного цвета	2 положения прав. без фикс. I-0 или 3 полю прав без фикс. I-0-II	22	-	

Переключатели (продолжение)

Серия	Тип исполнения	Тип устройства	Количество и тип положений	Установочный диаметр, мм	Индикатор	Номер страницы
	ALCRL	удлиненная ручка черного цвета	3 положения правое и левое без фиксации I-O-II	22	-	304
	ANC	стандартная ручка зеленого или красного цвета	2 фикс. положения I-O или 3 фикс. положения I-O-II	22	неоновая лампа	
	ANC-24	стандартная ручка зеленого или красного цвета	2 фикс. положения I-O или 3 фикс. положения I-O-II	22	светодиодная матрица (LED)	
ПЕ-30 	AC	стандартная ручка черного цвета	2 фикс. положения I-O	30	-	

Аксессуары для устройств управления и сигнализации

308

Серия	Тип аксессуара	Тип устройства	Номер страницы
ДК22-10 	Контакты дополнительные 1 НО	БК-22, БК-30, ПЕ-22, ПЕ-30	308
ДК22-01 	Контакты дополнительные 1 НЗ	БК-22, БК-30, ПЕ-22, ПЕ-30	308
ДК22-2-10 	Контакт дополнительный 1 НО	ПЕ22-PPBB-NEO, ПЕ22-BL	308
ДК22-2-01 	Контакт дополнительный 1 НЗ	ПЕ22-PPBB-NEO, ПЕ22-BL	308
ДМ-22 	Держатель маркировки	ЛК-22, БК-22, ПЕ-22	308
АД22-С 	Соединители	БК22-ABLFP, БК22-AELA(NEO), БК22-AEAL(NEO), БК30-ABLFP(LED), ПЕ22-ANC	308
АД22-А 	Адаптеры	БК22-ABLFP, БК22-AELA(NEO), БК22-AEAL(NEO), БК30-ABLFP(LED), ПЕ22-ANC	308

Устройства управления и сигнализации (продолжение)

Посты кнопочные

312

Серия	Количество мест	Установочный диаметр, мм	Номер страницы
 КП-101	1	22	312
	2	22	
	3	22	
	4	22	
	5 (6)	22	

Посты кнопочные (в сборе)

316







Серия	Количество кнопок	Тип контактов	Номер страницы
 ПКЕ-02	2	2з+2р (2НО+2НЗ)	316

Корпуса электрощитов и аксессуары

320

Корпуса металлические



320

Серия	Описание	Кол-во модулей	Кол-во рядов	Номер страницы
 ЩРН (В)	Щиты распределительные навесные/встраиваемые	9, 12, 15, 18, 24, 36, 45, 60, 90 / 12, 18, 24, 36	1, 2, 3, 4, 3+3	320
 ЩРУН (В)	Щиты распределительные учетные навесные/встраиваемые	12, 24, 30, 48 / 12, 24, 30	1, 2, 1+3	324
 ЩРНМ	Щиты распределительные навесные с монтажной панелью	-	-	328
 ЩМП	Щиты с монтажной панелью	-	-	332
 ЩЭ	Щиты распределительные этажные	9 на квартиру	1	336
 КВРУ	Корпуса вводно-распределительных устройств	-	-	341

НОВИНКА











Корпуса пластиковые

348

Серия	Описание	Кол-во модулей	Кол-во рядов	Номер страницы
 ЩРН-П, ЩРВ-П	Корпуса модульные пластиковые	4, 6, 8, 12, 18, 24, 36	1, 2, 3	348
 ЩРН-П	Корпуса модульные пластиковые (боксы) для автоматических выключателей	2, 4	1	354

Корпуса электощитов и аксессуары (продолжение)



Электрощитовые аксессуары

Серия	Описание	Номер страницы
ШН-101, ШН-102, ШН-201, ШН-202	 Шины нулевые	356
ИД-101	 Изоляторы для установки нулевых шин	359
ШН-103	 Кросс-модули	361
ШС-101	 Шины соединительные	364
ДН-101	 ДИН-рейки	367
ФК-101 ФК-102	 Фиксаторы на ДИН-рейку	368
ИО-101	 Изоляторы шинные опорные	369
ЗН-101	 Зажимы наборные	372
КВ-101, КВ-102, КВ-103	 Кабельные вводы и сальники	377
ИУ-101, ИД-101, ЗП-101, ХМ-101	 Пластиковые аксессуары	382

101 серия



Новое поколение модульного оборудования

-  Современный дизайн
-  Эталонные характеристики
-  Широкая область применения



www.dekraft.ru

DEKraft

МОДУЛЬНОЕ ОБОРУДОВАНИЕ

Новое поколение



Автоматические выключатели серии ВА-101



Сертификат соответствия требованиям технического регламента Таможенного Союза выдан ВНИИС (Всероссийским Научно-Исследовательским Институтом Сертификации), основанным в 1965 году и являющимся одним из самых авторитетных центров России в области сертификации электрооборудования. В этом центре оформляют свои сертификаты также такие компании как ABB и Legrand.

TÜV Rheinland Group – международный концерн, существующий с 1872 года. Штаб-квартира компании расположена в Кёльне. На сегодняшний день компания имеет около 500 представительств в 61 стране мира. TÜV Rheinland Group работает по 32 направлениям коммерческой деятельности в рамках пяти подразделений, проверяет оборудование, товары и услуги, осуществляет технический надзор за проектами.

Конструкция нового поколения ВА-101

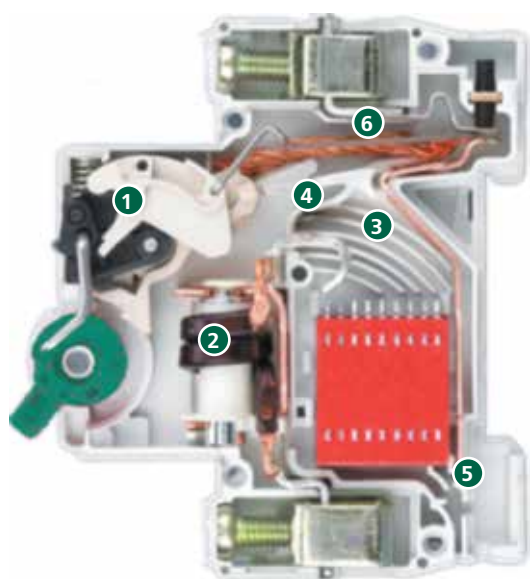

- 1 Новый механизм расцепления мгновенно разрывает цепи при возникновении перегрузок и токов короткого замыкания, тем самым обеспечивая долговечную защиту цепей
- 2 Новый магнитный расцепитель быстро и высокоточно фиксирует токи короткого замыкания и стабильно воздействует на механизм расцепления
- 3 Улучшенная система дуга гашения обеспечивает надежное рассеивание дуги повышая основные технические характеристики аппарата
- 4 Новый подвижный и неподвижный контакт повышает электрическую износостойкость и снижает потери при передаче электроэнергии
- 5 Новая конструкция канала для выхода раскаленного газа моментально рассеивают газ убергая рядом стоящее оборудование и провода от повреждений
- 6 Новое расположение расцепителя перегрузки (биметаллическая пластина) исключает возможность повреждения расцепителя в аварийных режимах работы и изменения технических параметров аппарата

Маркировка



Номинальный ток — величина тока в амперах (А), которую автомат способен пропускать бесконечно долго без отключения цепи. Должна соответствовать сечению провода и планируемой нагрузке на цепь.



Количество полюсов — по сути, несколько выключателей — от 1 до 4, объединенных в единый корпус. При срабатывании одного полюса размыкаются все подключенные к аппарату цепи сразу.

1P выключатели используются в однофазных сетях, 2P служат для разрывания фазного и нулевого проводников, 3P — в трехфазных сетях, 4P — разрывают три фазных проводника и нулевой.



Номинальное напряжение — напряжение переменного тока (знак ~), при котором аппарат работает в нормальных условиях.



Кривая отключения — отражает порог срабатывания при защите от короткого замыкания.

Кривая В — автомат срабатывает при появлении в цепи тока в 3-5 раз больше номинального (т.е. автомат на 16А отключит цепь при токе 48-80А). Применяются для защиты цепей большой протяженности.

Кривая С — ток в цепи в 5-10 раз больше номинального (т.е. автомат на 16А отключит цепь при токе 80-160А). Применяются для стандартной защиты цепей розеток и освещения.

Кривая D — ток в цепи в 10-14 раз больше номинального (т.е. автомат на 16А отключит цепь при токе 160-224А). Применяются для защиты цепей, в которые включены двигатели, трансформаторы и пр.



Номинальная отключающая способность — максимальный ток короткого замыкания, который данный автомат способен отключить и остаться в работоспособном состоянии.

Сфера применения

Автоматические выключатели служат для защиты электрических цепей от перегрузок и токов короткого замыкания.

Перегрузка возникает при включении в цепь слишком большого количества электроприборов. Это может вызвать оплавление проводки и неисправность самих приборов.

Короткое замыкание (КЗ), как правило, происходит при повреждении изоляции и других неисправностях проводки. Перегрузки и короткие замыкания — самые распространенные причины пожаров.

Применяются во вводно-распределительных щитах жилых и административных зданий, а также в промышленности.

Принцип действия

При перегрузках в защищаемой цепи протекающий через аппарат ток нагревает биметаллическую пластину. Вследствие этого нагрева пластина изгибается и толкает рычаг, воздействующий на механизм свободного расцепления.

При возникновении короткого замыкания в защищаемой цепи ток в ней многократно возрастает. Следовательно, возрастает и ток, проходящий через электромагнитную катушку автоматического выключателя. Соответственно, возрастает и магнитное поле, которое перемещает сердечник, воздействующий на рычаг свободного расцепления.

В результате подвижный контакт отходит от неподвижного, и аппарат разрывает цепь.

Преимущества

Транспортировка и хранение

Защитная пленка

Защитная пленка на каждой групповой упаковке.



Штрих-коды и каталожные номера

на каждом аппарате, групповой, транспортной коробке делают продукт идеально простым в транспортировке и максимально приспособленным к требованиям розничной торговли и автоматизированного складского хранения.



Твердая упаковка,

в которую упакованы аппараты, снижает брак при перевозке и хранении, а также красиво выглядит и выделяется в торговой точке.



Этикетка на групповой коробке

содержит самую необходимую информацию об оборудовании на трех языках. Кроме того указано универсальное наименование оборудования.



Монтаж

Пломбировка –

клеммные заглушки КЗ-103 обеспечивают защиту от хищения электроэнергии и от несанкционированного доступа к клеммам автоматического выключателя.



Место под надпись на лицевой стороне аппарата

дает возможность разместить информацию о защищаемой цепи или наклейку.



Проста монтажа

Аксессуаров на автоматический выключатель, а также широкий выбор аксессуаров



Простота монтажа

аксессуаров на автоматический выключатель, а также простота тестирования и подключения проводов.



Качество монтажа

достигается при условии правильного снятия изоляции. На корпусе аппарата нанесена специальная маркировка, которая позволяет легко и правильно снять изоляцию. Необходимо только приложить провод к маркировке и снять изоляцию.

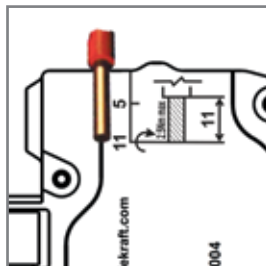

Использование

5 сплошных монолитных заклепок

повышают прочность конструкции и обладают повышенной крепостью по сравнению с полыми, а также исключают возможность раскрытия аппарата при повышении предельного усилия затяжки клеммных зажимов.



Сплошная лицевая панель

повышает безопасность использования при деформации аппарата и выходе раскаленных газов в случае слишком высоких токов КЗ не нанесет вред человеку, который может стоять перед аппаратом.



Боковые каналы охлаждения

повышают технические характеристики и стабильность работы при высоких температурах окружающей среды.



Повышенная степень защиты клемм

не дает возможности прикоснуться пальцами рук до токоведущих частей.



Широкий спектр аксессуаров

Дополнительный контакт, сигнальный контакт, независимые расцепители и расцепители максимального-минимального напряжения.



Технические характеристики

Соответствие стандарты	ГОСТ Р 50030.2-2010 (МЭК 60947-2-98), ГОСТ 9098-78, ТР ТС 004/ 2011
Число полюсов, P	1, 1+N, 2, 3, 3+N, 4
Номинальное рабочее напряжение U_e , В	230 / 400
Номинальный ток I_n , А	1, 2, 3, 4, 5, 6, 8, 10, 13, 16, 20, 25, 32, 40, 50, 63
Номинальная частота сети переменного тока	50 / 60 Гц
Номинальная отключающая способность I_{cn} , А	4500
Рабочая отключающая способность I_{cs} , А	4500
Кривая отключения (диапазон токов мгновенного расцепления)	B, C, D
Механическая износостойкость, циклов В-О, не менее	25 000
Коммутационная износостойкость, циклов В-О, не менее	6 000
Класс токоограничения	3
Категория перенапряжения	II
Номинальное импульсное перенапряжение U_{imp} (1,2/50), кВ	2
Механические воздействия	30 гр., 3 удара, длительность импульса 11 мс
Тропическое исполнение	Степень 2
Подвод питания	Сверху или снизу
Подвод нагрузки	Сверху или снизу
Максимальное сечение подключаемого провода, мм ²	1-63А: 25
Диапазон рабочих температур, °С	От -40 до +60
Степень защиты	IP20 открытый аппарат / IP40 аппарат в корпусе
Предельное усилие затяжки клеммных зажимов, Н•м	1-63А: 3.0

Структура условного наименования

ВА101-3P-063А-С

серия



номинальный
ток

число
полюсов

кривая
отключения





Полный ассортимент

Внешний вид	Наименование	Каталожный номер	Наименование	Каталожный номер	Наименование	Каталожный номер	
	ВА-101 1P	BA101-1P-001A-B	11001DEK	BA101-1P-001A-C	11049DEK	BA101-1P-001A-D	11097DEK
		BA101-1P-002A-B	11002DEK	BA101-1P-002A-C	11050DEK	BA101-1P-002A-D	11098DEK
		BA101-1P-003A-B	11003DEK	BA101-1P-003A-C	11051DEK	BA101-1P-003A-D	11099DEK
		BA101-1P-004A-B	11145DEK	BA101-1P-004A-C	11149DEK	BA101-1P-004A-D	11153DEK
		BA101-1P-005A-B	11146DEK	BA101-1P-005A-C	11150DEK	BA101-1P-005A-D	11154DEK
		BA101-1P-006A-B	11004DEK	BA101-1P-006A-C	11052DEK	BA101-1P-006A-D	11100DEK
		BA101-1P-008A-B	11147DEK	BA101-1P-008A-C	11151DEK	BA101-1P-008A-D	11155DEK
		BA101-1P-010A-B	11005DEK	BA101-1P-010A-C	11053DEK	BA101-1P-010A-D	11101DEK
		BA101-1P-013A-B	11148DEK	BA101-1P-013A-C	11152DEK	BA101-1P-013A-D	11156DEK
		BA101-1P-016A-B	11006DEK	BA101-1P-016A-C	11054DEK	BA101-1P-016A-D	11102DEK
		BA101-1P-020A-B	11007DEK	BA101-1P-020A-C	11055DEK	BA101-1P-020A-D	11103DEK
		BA101-1P-025A-B	11008DEK	BA101-1P-025A-C	11056DEK	BA101-1P-025A-D	11104DEK
		BA101-1P-032A-B	11009DEK	BA101-1P-032A-C	11057DEK	BA101-1P-032A-D	11105DEK
		BA101-1P-040A-B	11010DEK	BA101-1P-040A-C	11058DEK	BA101-1P-040A-D	11106DEK
		BA101-1P-050A-B	11011DEK	BA101-1P-050A-C	11059DEK	BA101-1P-050A-D	11107DEK
		BA101-1P-063A-B	11012DEK	BA101-1P-063A-C	11060DEK	BA101-1P-063A-D	11108DEK
	ВА-101 1P+N	BA101-1P+N-010A-B	11164DEK	BA101-1P+N-010A-C	11180DEK	BA101-1P+N-010A-D	11196DEK
		BA101-1P+N-013A-B	11165DEK	BA101-1P+N-013A-C	11181DEK	BA101-1P+N-013A-D	11197DEK
		BA101-1P+N-016A-B	11166DEK	BA101-1P+N-016A-C	11182DEK	BA101-1P+N-016A-D	11198DEK
		BA101-1P+N-020A-B	11167DEK	BA101-1P+N-020A-C	11183DEK	BA101-1P+N-020A-D	11199DEK
		BA101-1P+N-025A-B	11168DEK	BA101-1P+N-025A-C	11184DEK	BA101-1P+N-025A-D	11200DEK
		BA101-1P+N-032A-B	11169DEK	BA101-1P+N-032A-C	11185DEK	BA101-1P+N-032A-D	11201DEK
		BA101-1P+N-040A-B	11170DEK	BA101-1P+N-040A-C	11186DEK	BA101-1P+N-040A-D	11202DEK
		BA101-1P+N-050A-B	11171DEK	BA101-1P+N-050A-C	11187DEK	BA101-1P+N-050A-D	11203DEK
		BA101-1P+N-063A-B	11172DEK	BA101-1P+N-063A-C	11188DEK	BA101-1P+N-063A-D	11204DEK
		ВА-101 2P	BA101-2P-001A-B	11013DEK	BA101-2P-001A-C	11061DEK	BA101-2P-001A-D
		BA101-2P-002A-B	11014DEK	BA101-2P-002A-C	11062DEK	BA101-2P-002A-D	11110DEK
		BA101-2P-003A-B	11015DEK	BA101-2P-003A-C	11063DEK	BA101-2P-003A-D	11111DEK
		BA101-2P-004A-B	11205DEK	BA101-2P-004A-C	11209DEK	BA101-2P-004A-D	11213DEK
		BA101-2P-005A-B	11206DEK	BA101-2P-005A-C	11210DEK	BA101-2P-005A-D	11214DEK
		BA101-2P-006A-B	11016DEK	BA101-2P-006A-C	11064DEK	BA101-2P-006A-D	11112DEK
		BA101-2P-008A-B	11207DEK	BA101-2P-008A-C	11211DEK	BA101-2P-008A-D	11215DEK
		BA101-2P-010A-B	11017DEK	BA101-2P-010A-C	11065DEK	BA101-2P-010A-D	11113DEK
		BA101-2P-013A-B	11208DEK	BA101-2P-013A-C	11212DEK	BA101-2P-013A-D	11216DEK
		BA101-2P-016A-B	11018DEK	BA101-2P-016A-C	11066DEK	BA101-2P-016A-D	11114DEK
		BA101-2P-020A-B	11019DEK	BA101-2P-020A-C	11067DEK	BA101-2P-020A-D	11115DEK
		BA101-2P-025A-B	11020DEK	BA101-2P-025A-C	11068DEK	BA101-2P-025A-D	11116DEK
		BA101-2P-032A-B	11021DEK	BA101-2P-032A-C	11069DEK	BA101-2P-032A-D	11117DEK
		BA101-2P-040A-B	11022DEK	BA101-2P-040A-C	11070DEK	BA101-2P-040A-D	11118DEK
	BA101-2P-050A-B	11023DEK	BA101-2P-050A-C	11071DEK	BA101-2P-050A-D	11119DEK	
	BA101-2P-063A-B	11024DEK	BA101-2P-063A-C	11072DEK	BA101-2P-063A-D	11120DEK	

Упаковка

Наименование	Количество в групповой упаковке	Количество в транспортной коробке	Брутто вес транспортной коробки, кг	Объем транспортной коробки, м ³
ВА-101 1P	12	144	16	0,023
ВА-101 1P+N	6	72	16	0,023
ВА-101 2P	6	72	16	0,023

Полный ассортимент

Внешний вид	Наименование	Каталожный номер	Наименование	Каталожный номер	Наименование	Каталожный номер	
	ВА-101 3P	ВА101-3P-001A-B	11025DEK	ВА101-3P-001A-C	11073DEK	ВА101-3P-001A-D	11121DEK
	ВА101-3P-002A-B	11026DEK	ВА101-3P-002A-C	11074DEK	ВА101-3P-002A-D	11122DEK	
	ВА101-3P-003A-B	11027DEK	ВА101-3P-003A-C	11075DEK	ВА101-3P-003A-D	11123DEK	
	ВА101-3P-004A-B	11217DEK	ВА101-3P-004A-C	11221DEK	ВА101-3P-004A-D	11225DEK	
	ВА101-3P-005A-B	11218DEK	ВА101-3P-005A-C	11222DEK	ВА101-3P-005A-D	11226DEK	
	ВА101-3P-006A-B	11028DEK	ВА101-3P-006A-C	11076DEK	ВА101-3P-006A-D	11124DEK	
	ВА101-3P-008A-B	11219DEK	ВА101-3P-008A-C	11223DEK	ВА101-3P-008A-D	11227DEK	
	ВА101-3P-010A-B	11029DEK	ВА101-3P-010A-C	11077DEK	ВА101-3P-010A-D	11125DEK	
	ВА101-3P-013A-B	11220DEK	ВА101-3P-013A-C	11224DEK	ВА101-3P-013A-D	11228DEK	
	ВА101-3P-016A-B	11030DEK	ВА101-3P-016A-C	11078DEK	ВА101-3P-016A-D	11126DEK	
	ВА101-3P-020A-B	11031DEK	ВА101-3P-020A-C	11079DEK	ВА101-3P-020A-D	11127DEK	
	ВА101-3P-025A-B	11032DEK	ВА101-3P-025A-C	11080DEK	ВА101-3P-025A-D	11128DEK	
	ВА101-3P-032A-B	11033DEK	ВА101-3P-032A-C	11081DEK	ВА101-3P-032A-D	11129DEK	
	ВА101-3P-040A-B	11034DEK	ВА101-3P-040A-C	11082DEK	ВА101-3P-040A-D	11130DEK	
	ВА101-3P-050A-B	11035DEK	ВА101-3P-050A-C	11083DEK	ВА101-3P-050A-D	11131DEK	
	ВА101-3P-063A-B	11036DEK	ВА101-3P-063A-C	11084DEK	ВА101-3P-063A-D	11132DEK	
	ВА-101 3P+N	ВА101-3P+N-010A-B	11236DEK	ВА101-3P+N-010A-C	11252DEK	ВА101-3P+N-010A-D	11268DEK
	ВА101-3P+N-013A-B	11237DEK	ВА101-3P+N-013A-C	11253DEK	ВА101-3P+N-013A-D	11269DEK	
	ВА101-3P+N-016A-B	11238DEK	ВА101-3P+N-016A-C	11254DEK	ВА101-3P+N-016A-D	11270DEK	
	ВА101-3P+N-020A-B	11239DEK	ВА101-3P+N-020A-C	11255DEK	ВА101-3P+N-020A-D	11271DEK	
	ВА101-3P+N-025A-B	11240DEK	ВА101-3P+N-025A-C	11256DEK	ВА101-3P+N-025A-D	11272DEK	
	ВА101-3P+N-032A-B	11241DEK	ВА101-3P+N-032A-C	11257DEK	ВА101-3P+N-032A-D	11273DEK	
	ВА101-3P+N-040A-B	11242DEK	ВА101-3P+N-040A-C	11258DEK	ВА101-3P+N-040A-D	11274DEK	
	ВА101-3P+N-050A-B	11243DEK	ВА101-3P+N-050A-C	11259DEK	ВА101-3P+N-050A-D	11275DEK	
	ВА101-3P+N-063A-B	11244DEK	ВА101-3P+N-063A-C	11260DEK	ВА101-3P+N-063A-D	11276DEK	
		ВА-101 4P	ВА101-4P-001A-B	11037DEK	ВА101-4P-001A-C	11085DEK	ВА101-4P-001A-D
ВА101-4P-002A-B		11038DEK	ВА101-4P-002A-C	11086DEK	ВА101-4P-002A-D	11134DEK	
ВА101-4P-003A-B		11039DEK	ВА101-4P-003A-C	11087DEK	ВА101-4P-003A-D	11135DEK	
ВА101-4P-004A-B		11277DEK	ВА101-4P-004A-C	11281DEK	ВА101-4P-004A-D	11285DEK	
ВА101-4P-005A-B		11278DEK	ВА101-4P-005A-C	11282DEK	ВА101-4P-005A-D	11286DEK	
ВА101-4P-006A-B		11040DEK	ВА101-4P-006A-C	11088DEK	ВА101-4P-006A-D	11136DEK	
ВА101-4P-008A-B		11279DEK	ВА101-4P-008A-C	11283DEK	ВА101-4P-008A-D	11287DEK	
ВА101-4P-010A-B		11041DEK	ВА101-4P-010A-C	11089DEK	ВА101-4P-010A-D	11137DEK	
ВА101-4P-013A-B		11280DEK	ВА101-4P-013A-C	11284DEK	ВА101-4P-013A-D	11288DEK	
ВА101-4P-016A-B		11042DEK	ВА101-4P-016A-C	11090DEK	ВА101-4P-016A-D	11138DEK	
ВА101-4P-020A-B		11043DEK	ВА101-4P-020A-C	11091DEK	ВА101-4P-020A-D	11139DEK	
ВА101-4P-025A-B		11044DEK	ВА101-4P-025A-C	11092DEK	ВА101-4P-025A-D	11140DEK	
ВА101-4P-032A-B		11045DEK	ВА101-4P-032A-C	11093DEK	ВА101-4P-032A-D	11141DEK	
ВА101-4P-040A-B		11046DEK	ВА101-4P-040A-C	11094DEK	ВА101-4P-040A-D	11142DEK	
ВА101-4P-050A-B		11047DEK	ВА101-4P-050A-C	11095DEK	ВА101-4P-050A-D	11143DEK	
ВА101-4P-063A-B		11048DEK	ВА101-4P-063A-C	11096DEK	ВА101-4P-063A-D	11144DEK	

Упаковка

Наименование	Количество в групповой упаковке	Количество в транспортной коробке	Брутто вес транспортной коробки, кг	Объем транспортной коробки, м ³
ВА-101 3P	4	48	16	0,023
ВА-101 3P+N	3	36	16	0,023
ВА-101 4P	3	36	16	0,023

Технический раздел

Электрические схемы

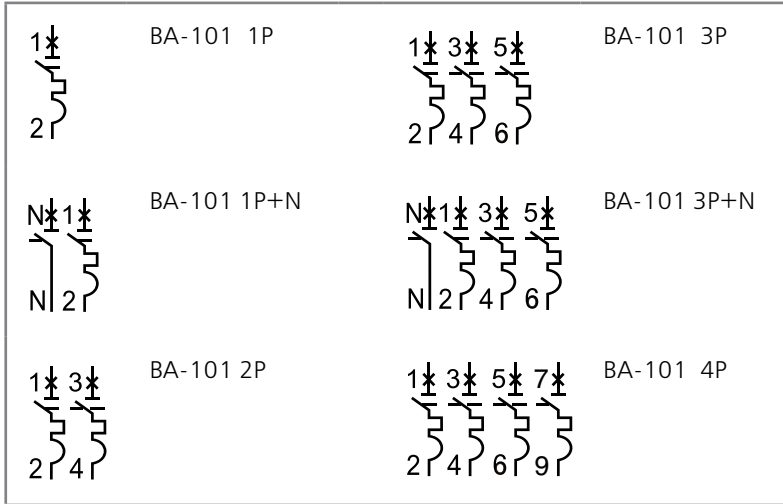

Установка



Габаритные размеры (в мм)

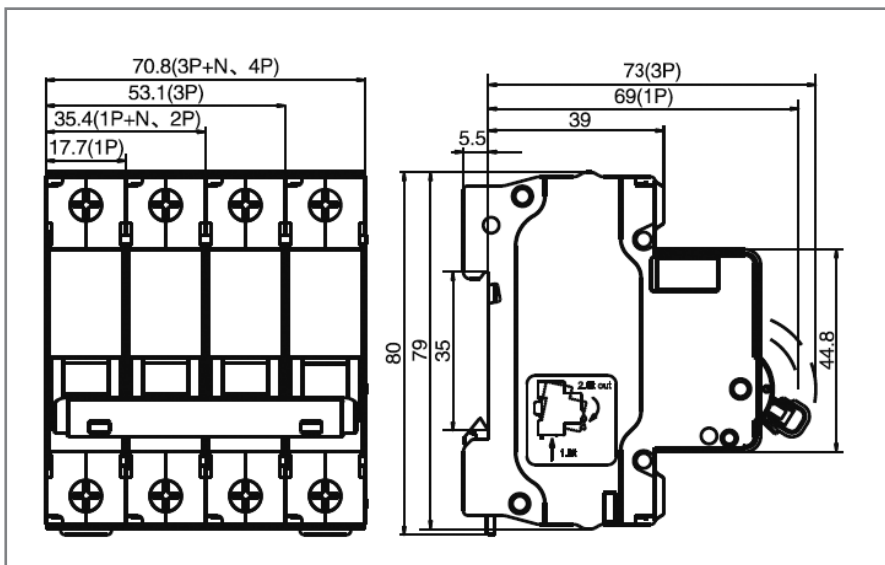

Время-токовые характеристики

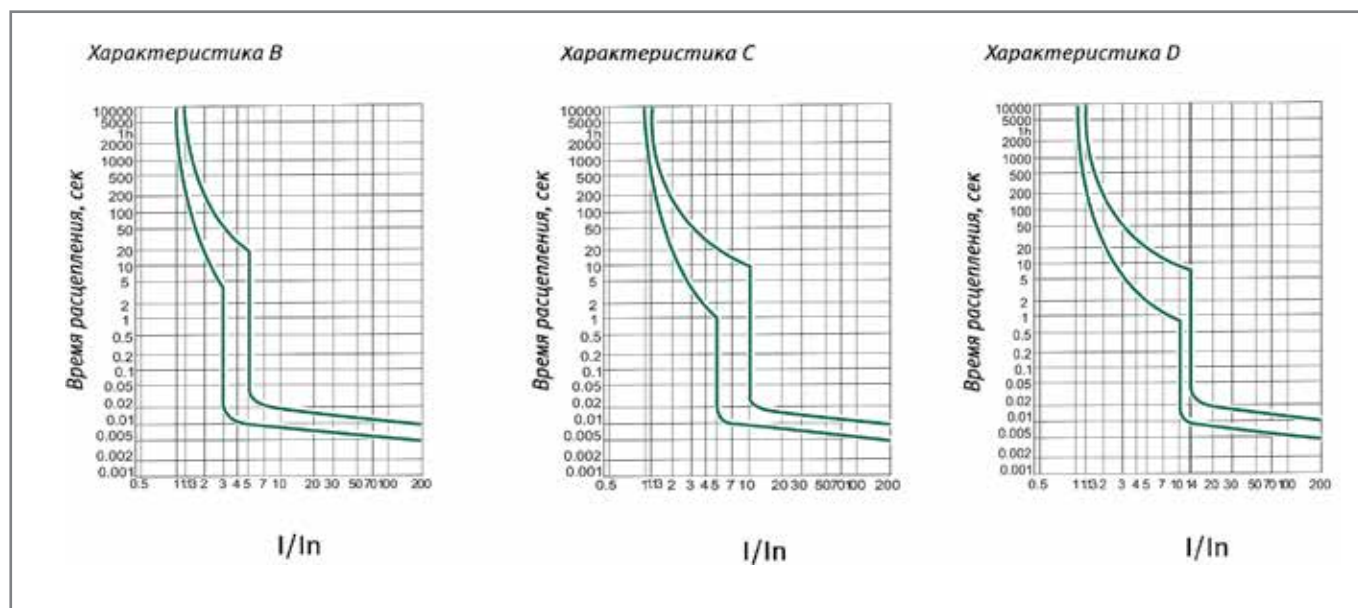

Изменение номинального тока в зависимости от температуры окружающей среды

Номинальный ток I_n , А	Температура окружающей среды, °С										
	-40	-30	-20	-10	0	10	20	30	40	50	60
1	1.33	1.27	1.22	1.18	1.15	1.10	1.05	1	0.94	0.90	0.84
2	2.66	2.54	2.43	2.31	2.25	2.17	2.06	2	1.93	1.85	1.6
3	3.99	3.81	3.68	3.57	3.43	3.29	3.18	3	2.82	2.63	2.57
4	5.32	5.08	4.89	4.75	4.67	4.48	4.24	4	3.98	3.52	3.25
5	6.65	6.35	6.21	5.98	5.83	5.77	5.42	5	4.85	4.57	4.19
6	7.98	7.62	7.33	7.05	6.84	6.62	6.30	6	5.64	5.42	5.06
8	10.64	10.16	9.78	9.44	9.15	8.51	7.98	8	7.1	6.92	6.75
10	13.3	12.7	12.25	11.87	11.64	11.15	10.62	10	9.30	8.96	8.48
13	17.29	16.51	15.78	15.34	14.83	14.22	13.75	13	12.10	11.75	10.93
16	21.28	20.32	19.49	18.72	18.06	17.98	16.96	16	15.04	14.42	13.47
20	26.6	25.4	24.35	23.68	22.82	22.47	21.20	20	18.80	17.85	16.78
25	33.25	31.75	30.52	29.61	28.78	28.09	26.50	25	23.25	22.52	21.02
32	42.56	40.64	38.96	37.68	36.62	35.96	33.92	32	30.08	28.81	26.84
40	53.2	50.8	48.85	47.13	46.32	45.80	42.80	40	36.80	36.21	33.5
50	66.5	63.5	61.58	59.52	57.35	55.04	52.59	50	46	44.25	42.36
63	83.79	80.01	76.86	74.25	71.18	69.13	67.41	63	58.59	56.83	52.93

Новое поколение

Аксессуары для автоматических выключателей серии ВА-101

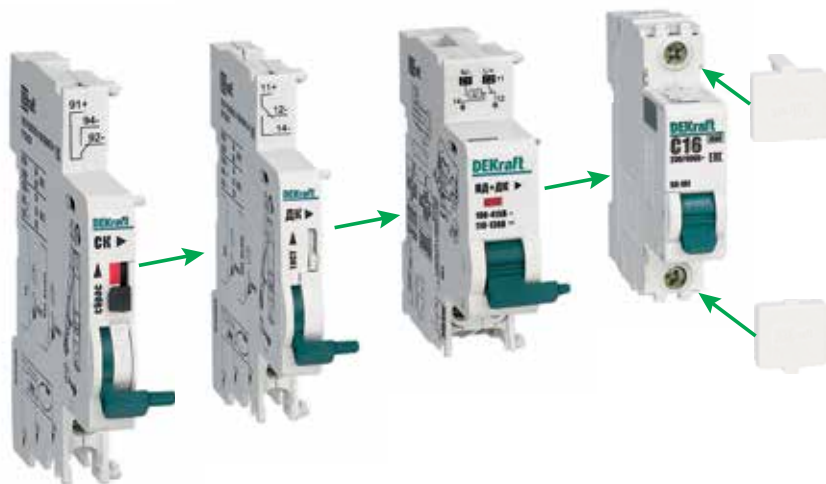

EAC



Сертификат соответствия требованиям технического регламента Таможенного Союза выдан ВНИИС (Всероссийским Научно-Исследовательским Институтом Сертификации), основанным в 1965 году и являющимся одним из самых авторитетных центров России в области сертификации электрооборудования. В этом центре оформляют свои сертификаты также такие компании как ABB и Legrand.

Сфера применения

Контакт дополнительный ДК-101 и контакт сигнальный СК-101 служат для получения информации о состоянии автоматического выключателя ВА-101.

Расцепители независимые и минимального / максимального напряжения предназначены для дистанционного отключения 1-4-х полюсного автоматического выключателя серии ВА-101, что позволяет использовать автоматические выключатели серии ВА-101 в системах автоматизации.

Принцип действия

Контакт сигнальный серии СК-101 выполняет функцию сигнализации состояния автоматических выключателей ВА-101. Переключение контактов произойдет только при срабатывании выключателя от сверхтоков (перегрузки или короткого замыкания). Контакт дополнительный серии ДК-101 выполняет функцию контакта состояния автоматического выключателя: включен – выключен.

Переключение контактов ДК-101 происходит, даже если рукоятка управления выключателя удерживается во взведенном положении. Контакт состояния серии СК-101 и контакт дополнительный серии ДК-101 содержат по одной группе переключающихся контактов.

Расцепитель независимый с дополнительным контактом серии НД-101 выполнен в габарите однополюсного автоматического выключателя ВА-101. Конструктивно представляет собой электромагнит, который через рычаг воздействует на механизм сброса независимого расцепления автоматических выключателей.

Независимый расцепитель оснащен встроенным контактом. При срабатывании расцепителя от импульса напряжения произойдет автоматическое отключение расцепителя от питания. Это значит, что на зажимах может присутствовать постоянно напряжение без риска повреждения независимого расцепителя.

Расцепители минимального/максимального напряжения РМ-101 предназначен для отключения одно-, двух-, трех-, четырехполюсного автоматического выключателя серии ВА-101 при недопустимом снижении или / и повышении напряжения сети.

Все аксессуары устанавливаются с левой стороны автоматических выключателей ВА-101. Максимальная ширина аксессуаров – 54 мм.

Технические характеристики

Модель	ДК-101	СК-101
Номинальное рабочее напряжение	220-415 В AC, 24-130 В DC	
Номинальный ток	3 А при 415 В AC 6 А при менее 240 В AC 1 А при 130 В DC 2 А при 48 В DC 6 А при менее 24 В DC	
Частота	50/60 Гц	
Категория применения	AC12, DC12	
Индикатор состояния	Рукоятка управления	
Функция тест	На передней панели	
Количество переключающих контактов	Переключающий контакт	
Механическая износостойкость	20 000	
Коммутационная износостойкость	10 000	
Сечение подключаемого провода	1-4 мм ² - жесткий медный кабель 0,5-2,5 мм ² - гибкий медный кабель	
Момент затяжки	1 Н·м	
Ширина	9 мм	
Присоединение к автоматическому выключателю	Слева	
Максимальное кол-во устанавливаемых аксессуаров на автоматический выключатель	3	
Модель	НД-101	
Номинальное рабочее напряжение	24-48 В AC/DC 110-415 В AC или 110-130 В DC	
Номинальный ток контакта	3 А при 415 В AC12 6 А при менее 240 В AC12 1 А при 110-130 В DC12 2 А при 48 В DC12 6 А при менее 24 В DC12	
Частота для AC	50/60 Гц	
Потребляемая мощность	625 ВА при 415 В AC 184 ВА при 220-240 В AC 44 ВА при 100-130 В AC 45 ВА при 110-130 В DC 48 ВА при 48 В DC 185 ВА при 24 В DC 48 ВА при 12 В DC	
Порог срабатывания	70%U _e до 110%U _e	
Минимальная длительность сигнала управления	8 мс	
Индикация состояния	Красный механический индикатор	
Механическая износостойкость	6050	
Сечение подключаемого провода	1-4 мм ² - жесткий медный кабель 0,5-2,5 мм ² - гибкий медный кабель	
Момент затяжки	1 Н·м	
Ширина	18 мм	
Присоединение к автоматическому выключателю	Слева	
Максимальное кол-во устанавливаемых аксессуаров на автоматический выключатель	3	

Модель	PMK-101
Номинальное рабочее напряжение	230 В АС
Частота для АС	50/60 Гц
Потребляемая мощность	3 ВА
Порог срабатывания	280 В ($\pm 5\%$)
Индикация состояния	Красный механический индикатор
Механическая износостойкость	4000
Сечение подключаемого провода	1-4 мм ² - жесткий медный кабель 0,5-2,5 мм ² - гибкий медный кабель
Момент затяжки	1 Н·м
Ширина	18 мм
Присоединение к автоматическому выключателю	Слева
Макс. кол-во устанавливаемых аксессуаров на автомат. выключатель	3
Модель	PMH-101
Номинальное рабочее напряжение	230 В АС
Частота для АС	50/60 Гц
Потребляемая мощность	3,5 ВА
Порог восстановления	161 В ($\pm 5\%$)
Порог срабатывания	0,35-0,75 Ue
Индикация состояния	Красный механический индикатор
Механическая износостойкость	4000
Сечение подключаемого провода	1-4 мм ² - жесткий медный кабель 0,5-2,5 мм ² - гибкий медный кабель
Момент затяжки	1 Н·м
Ширина	18 мм
Присоединение к автоматическому выключателю	Слева
Макс. кол-во устанавливаемых аксессуаров на автомат. выключатель	3
Модель	PMM-101
Номинальное рабочее напряжение	230 В АС
Частота для АС	50/60 Гц
Потребляемая мощность	3,4 ВА
Порог восстановления	от 161 В ($\pm 5\%$) и до 280 В ($\pm 5\%$)
Порог срабатывания	0,35-0,75 Ue и более 1,2
Индикация состояния	Красный механический индикатор
Механическая износостойкость	4000
Сечение подключаемого провода	1-4 мм ² - жесткий медный кабель 0,5-2,5 мм ² - гибкий медный кабель
Момент затяжки	1 Н·м
Ширина	18 мм
Присоединение к автоматическому выключателю	Слева
Макс. кол-во устанавливаемых аксессуаров на автомат. выключатель	3

Структура условного обозначения

НД101-220В

Ном. напряжение
Расцепитель независимый
с дополнительным контактом

ДК101

Контакт
дополнительный

СК101

Контакт
сигнальный

СБ101

Скоба
монтажная

КЗ101

Клеммная
заглушка

PMK-101

Расцепитель
макс. напряжения

PMH-101

Расцепитель
мин. напряжения

PMM-101

Расцепитель макс./
мин. напряжения

Полный ассортимент

Внешний вид	Наименование	Каталожный номер
	HD101-130B-415B	18102DEK
	HD101-24B-48B	18103DEK
	DK-101	18100DEK
	SK-101	18101DEK
	PMK-101	18104DEK
	PMH-101	18105DEK
	PMM-101	18106DEK
	SB-101	18033DEK
	K3-101	18107DEK

Упаковка

Наименование	Количество в групповой упаковке	Количество в транспортной коробке	Брутто вес транспортной коробки, кг	Объем транспортной коробки, м ³
DK-101	18	162	10	0,036
SK-101	18	162	10	0,036
HD-101	12	108	13	0,036
PM-101	12	108	13	0,036
K3-101	288	3456	6	0,02

Технический раздел

Электрическая схема

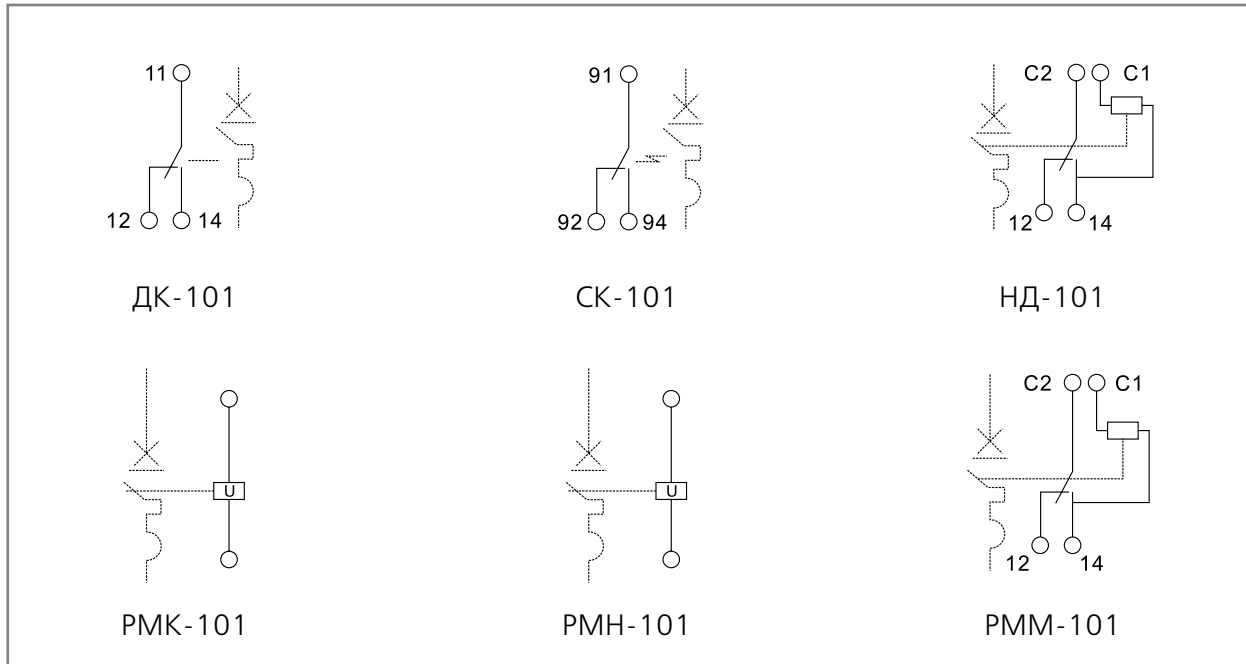

Схемы подключения

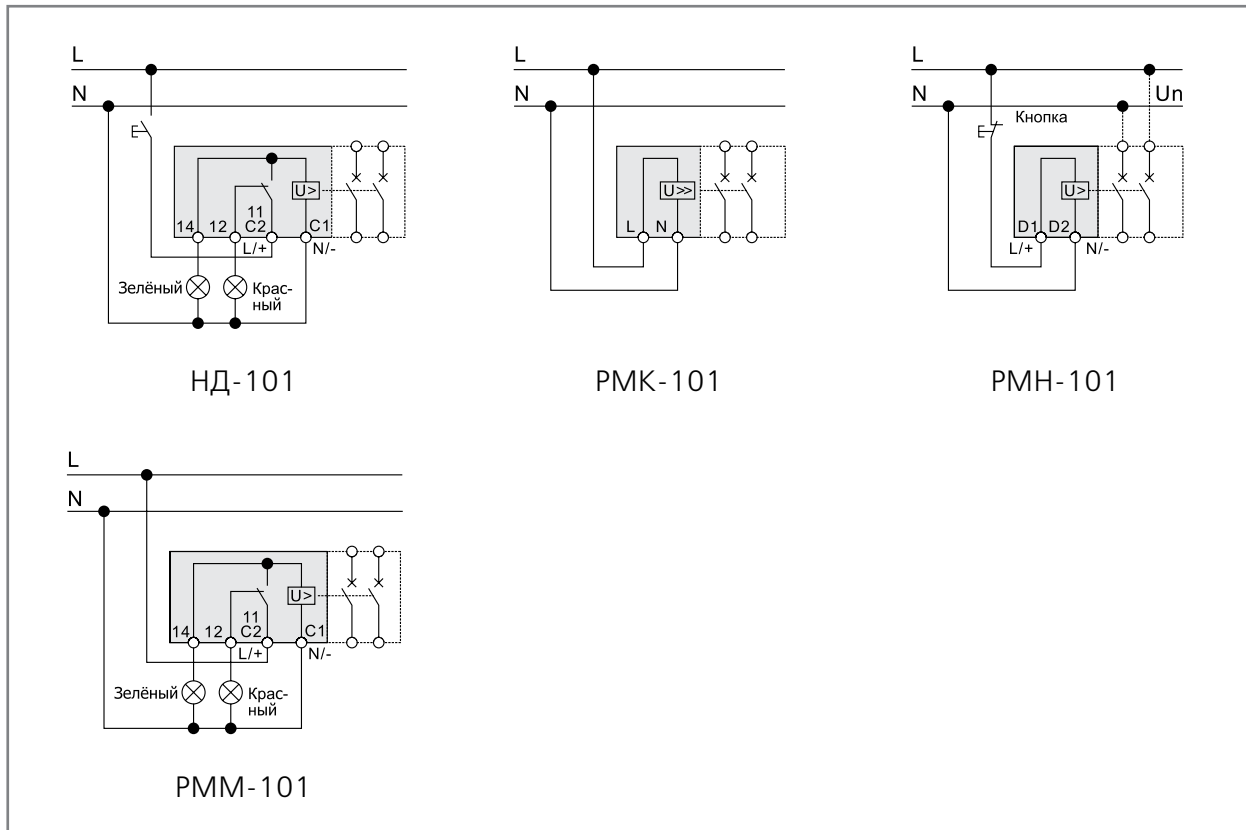

Монтаж

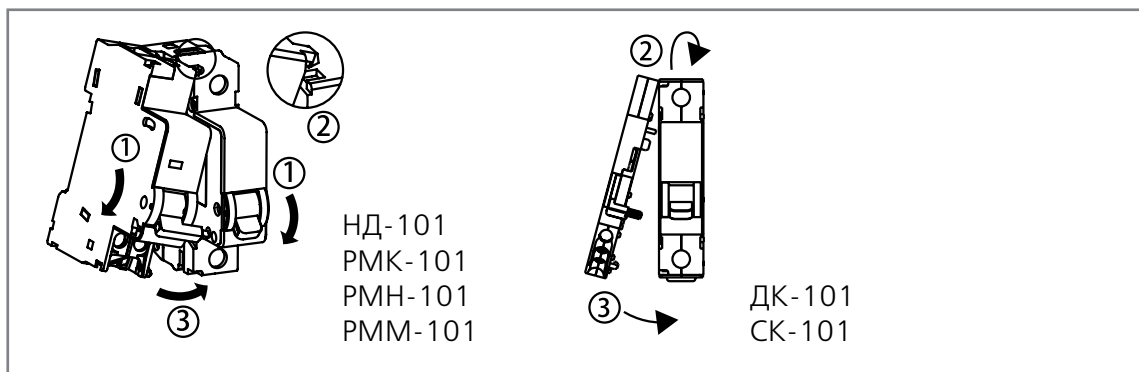

Габаритные размеры (мм)

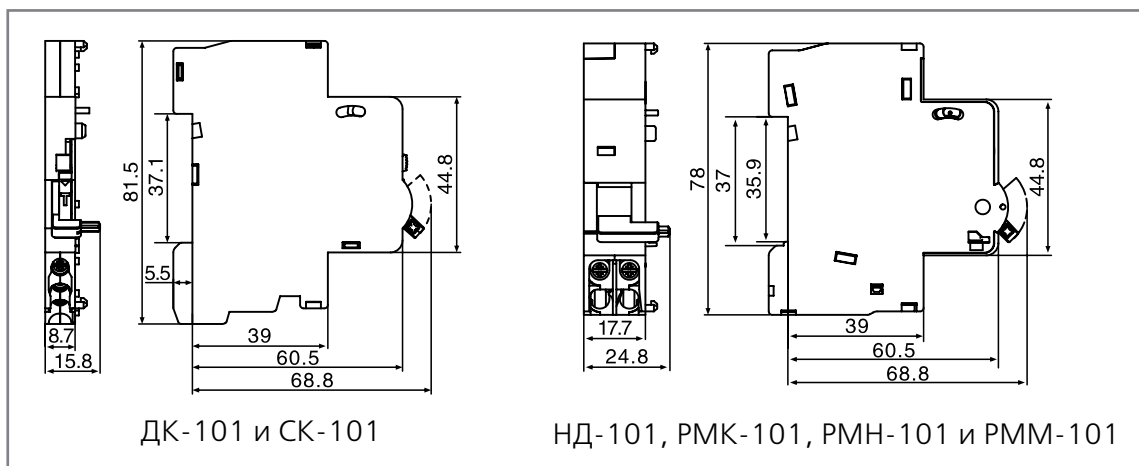

Монтаж клеммных заглушек серии КЗ-101

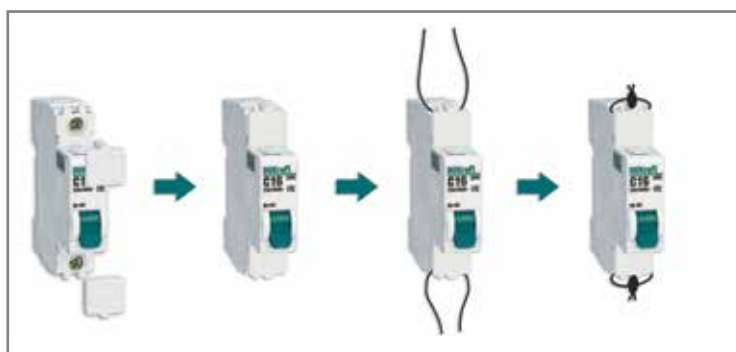

Монтаж скобы серии СБ-101

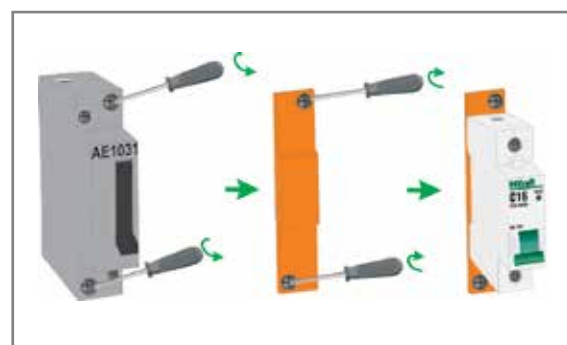



**АВТОМАТИЧЕСКИЕ
ВЫКЛЮЧАТЕЛИ
СЕРИИ ВА-103**



ОРТІЗ

Автоматические выключатели серии ВА-103



Сертификат соответствия требованиям технического регламента Таможенного Союза выдан ООО «ЦЕНТР ПО СЕРТИФИКАЦИИ, СТАНДАРТИЗАЦИИ И СИСТЕМАМ КАЧЕСТВА ЭЛЕКТРО-МАШИНОСТРОИТЕЛЬНОЙ ПРОДУКЦИИ» (ООО «Элмаш»), основанным в 1986г. в качестве государственного центра по испытаниям электрических машин в составе института «ВНИИСМИ».

ООО «Элмаш» имеет международное признание в качестве испытательной лаборатории с 1995 года и является одним из самых авторитетных центров России в области испытаний и сертификации электрооборудования. В этом центре оформляют свои сертификаты также такие компании как Schneider Electric, ABB и Legrand.



Испытания, на основании которых был выдан сертификат, проведены международной компанией КЕМА (Нидерланды), занимающейся испытаниями и сертификацией электрооборудования с 1927 г. Всемирно известна также как обладатель самой крупной независимой высокомошной лаборатории в мире (10 000 МВт). Одними из основных клиентов КЕМА в мировом масштабе являются Siemens и Philips.

Маркировка



Номинальный ток — величина тока в амперах (А), которую автомат способен пропускать бесконечно долго без отключения цепи. Должна соответствовать сечению провода и планируемой нагрузке на цепь.



Количество полюсов — по сути, несколько выключателей — от 1 до 4, объединенных в единый корпус. При срабатывании одного полюса размыкаются все подключенные к аппарату цепи сразу.

1P выключатели используются в однофазных сетях, 2P служат для разрывания фазного и нулевого проводников, 3P — в трехфазных сетях, 4P — разрывают три фазных проводника и нулевой.



Номинальное напряжение — напряжение переменного тока (знак ~), при котором аппарат работает в нормальных условиях.



Кривая отключения — отражает порог срабатывания при защите от короткого замыкания.

Кривая В — автомат срабатывает при появлении в цепи тока в 3-5 раз больше номинального (т.е. автомат на 16А отключит цепь при токе 48-80А). Применяются для защиты цепей большой протяженности.

Кривая С — ток в цепи в 5-10 раз больше номинального (т.е. автомат на 16А отключит цепь при токе 80-160А). Применяются для стандартной защиты цепей розеток и освещения.

Кривая D — ток в цепи в 10-14 раз больше номинального (т.е. автомат на 16А отключит цепь при токе 160-224А). Применяются для защиты цепей, в которые включены двигатели, трансформаторы и пр.



Номинальная отключающая способность — максимальный ток короткого замыкания, который данный автомат способен отключить и остаться в работоспособном состоянии.

Сфера применения

Автоматические выключатели служат для защиты электрических цепей от перегрузок и токов короткого замыкания.

Перегрузка возникает при включении в цепь слишком большого количества электроприборов. Это может вызвать оплавление проводки и неисправность самих приборов.

Короткое замыкание (КЗ), как правило, происходит при повреждении изоляции и других неисправностях проводки. Перегрузки и короткие замыкания — самые распространенные причины пожаров.

Применяются в щитах распределительных применяемые в осветительных и силовых установках производственных, общественных, административных и других подобных зданий для распределения электрической энергии.

ГОСТ Р 51778 п. 6.6.6 Отключающая способность защитных аппаратов, устанавливаемых на вводах щитков, должна быть **не менее 6 кА** на номинальные токи до 63 А.

Принцип действия

При перегрузках в защищаемой цепи протекающий через аппарат ток нагревает биметаллическую пластину. Вследствие этого нагрева пластина изгибается и толкает рычаг, воздействующий на механизм свободного расцепления.

При возникновении короткого замыкания в защищаемой цепи ток в ней многократно возрастает. Следовательно, возрастает и ток, проходящий через электромагнитную катушку автоматического выключателя. Соответственно, возрастает и магнитное поле, которое перемещает сердечник, воздействующий на рычаг свободного расцепления. В результате подвижный контакт отходит от неподвижного, и аппарат разрывает цепь.

Преимущества

Транспортировка и хранение

Защитная пленка

на каждой групповой упаковке.



Штрих-коды и каталожные номера

на аппарате, групповой, транспортной коробке делают продукт идеально простым в транспортировке и максимально приспособленным к требованиям розничной торговли и автоматизированного складского хранения.



Твердая лакированная упаковка со сплошным дном,

в которую по 12 шт. (для 1P) упакованы выключатели, снижает брак при перевозке и хранении, а также красиво выглядит и выделяется в торговой точке. Перфорация на крышке коробки позволяет аккуратно ее отделить, чтобы было легко доставать продукт из упаковки. Язычок надежно фиксирует крышку при ее закрывании.



Защитная этикетка-бандеролька

на групповой коробке наклеена таким образом, что не разорвав ее, коробку невозможно открыть. Кроме того, она позволяет хранить коробки на полке как горизонтально, так и вертикально.



Монтаж

Пломбировка –

клеммные заглушки КЗ-103 обеспечивают защиту от хищения электроэнергии и от несанкционированного доступа к клеммам автоматического выключателя.



Выдерживают ток короткого замыкания до 6 000А, и именно поэтому хорошо подходят в качестве вводных автоматических выключателей в распределительных щитах.

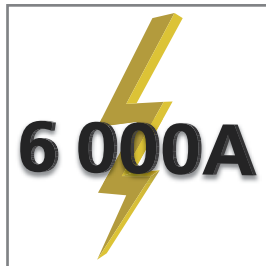

Специальные наклейки – 24 штуки в каждой упаковке

позволяют при монтаже пометить, какую именно цепь защищает выключатель. При этом их можно наносить как на лицевую сторону аппарата в специально отведенное для этого место, так и на панель электрощита. При этом предназначение 12 наклеек понятно даже непрофессионалу, а другие 12 имеют маркировку QF и порядковые цифры.



Четкая маркировка с крупными буквами

ускоряет монтаж и упрощает дальнейшее использование аппаратов. Вы с легкостью найдете нужный автомат по основным характеристикам среди нескольких схожих.



Заводская готовность к установке

Не нужно сначала раскручивать зажим, чтобы подвести провод. Это сокращает время монтажа.



Использование

Модель ВА103-1N

экономит до 50% места в распределительном щите, ширина модели всего 18 мм!!!

**Любой дифавтомат**

можно собрать на месте установки за считанные секунды, нужно лишь установить дифференциальный модуль ДМ-103 на автоматический выключатель ВА-103.

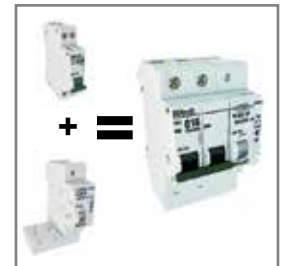
**Окошко-индикатор состояния контактов**

всегда показывает, замкнуты контакты или разомкнуты вне зависимости от положения рукоятки управления.

**Монолитная лицевая панель**

создана таким образом, чтобы при деформации аппарата и выходе раскаленных газов в случае слишком высоких токов КЗ не нанести вред человеку, который может стоять перед аппаратом.

**Двухпозиционная защелка**

облегчает монтаж – монтировать/демонтировать выключатель можно гораздо проще и быстрее, чем обычный и даже одной рукой.



Технические характеристики

Соответствие стандартам	ТР ТС 004 / 2011, ГОСТ Р 50345-2010 (МЭК 60898-1:2003), ГОСТ 9098-78
Число полюсов, P	1, 1+N, 2, 3, 4
Номинальное напряжение изоляции U_i , В	500
Номинальное рабочее напряжение U_e , В	230/400
Номинальный ток I_n , А	1, 2, 3, 4, 5, 6, 10, 16, 20, 25, 32, 40, 50, 63
Номинальная частота сети переменного тока	50/60 Гц
Номинальная отключающая способность I_{cn} , А	6 000 (4 500 для модели ВА103-1N)
Рабочая отключающая способность I_{cs} , А	6 000 (4 500 для модели ВА103-1N)
Кривая отключения (диапазон токов мгновенного расцепления)	B, C, D
Механическая износостойкость, циклов В-О, не менее	10 000
Коммутационная износостойкость, циклов В-О, не менее	4 000
Максимальное сечение подключаемого провода, мм ²	25
Тропическое исполнение	Степень 2
Диапазон рабочих температур, °С	-40 – +50
Степень защиты	IP 20 открытый аппарат / IP40 в корпусе
Номинальное усилие затяжки клеммных зажимов, Н·м	2,5
Предельное усилие затяжки клеммных зажимов, Н·м	1-63А: 4,5

Структура условного обозначения

ВА103-3P-063А-С



серия	номинальный ток
число полюсов	кривая отключения



Полный ассортимент

Внешний вид	Наименование	Каталожный номер	Наименование	Каталожный номер	Наименование	Каталожный номер	
	ВА-103 1P		BA103-1P-001A-C	12049DEK			
			BA103-1P-002A-C	12050DEK			
			BA103-1P-003A-C	12051DEK			
			BA103-1P-004A-C	12052DEK			
			BA103-1P-005A-C	12053DEK			
		BA103-1P-006A-B	12006DEK	BA103-1P-006A-C	12054DEK	BA103-1P-006A-D	12118DEK
		BA103-1P-010A-B	12008DEK	BA103-1P-010A-C	12056DEK	BA103-1P-010A-D	12120DEK
		BA103-1P-016A-B	12010DEK	BA103-1P-016A-C	12058DEK	BA103-1P-016A-D	12122DEK
		BA103-1P-020A-B	12011DEK	BA103-1P-020A-C	12059DEK	BA103-1P-020A-D	12123DEK
		BA103-1P-025A-B	12012DEK	BA103-1P-025A-C	12060DEK	BA103-1P-025A-D	12124DEK
		BA103-1P-032A-B	12013DEK	BA103-1P-032A-C	12061DEK	BA103-1P-032A-D	12125DEK
		BA103-1P-040A-B	12014DEK	BA103-1P-040A-C	12062DEK	BA103-1P-040A-D	12126DEK
				BA103-1P-050A-C	12063DEK	BA103-1P-050A-D	12127DEK
				BA103-1P-063A-C	12064DEK	BA103-1P-063A-D	12128DEK
	BA103-1N		BA103-1N-006A-C	12180DEK			
			BA103-1N-0010A-C	12181DEK			
			BA103-1N-016A-C	12182DEK			
			BA103-1N-020A-C	12183DEK			
			BA103-1N-025A-C	12184DEK			
			BA103-1N-032A-C	12185DEK			
	ВА-103 2P		BA103-2P-001A-C	12065DEK			
			BA103-2P-002A-C	12066DEK			
			BA103-2P-003A-C	12067DEK			
			BA103-2P-004A-C	12068DEK			
			BA103-2P-005A-C	12069DEK			
		BA103-2P-006A-B	12022DEK	BA103-2P-006A-C	12070DEK		
		BA103-2P-010A-B	12024DEK	BA103-2P-010A-C	12072DEK		
		BA103-2P-016A-B	12026DEK	BA103-2P-016A-C	12074DEK		
		BA103-2P-020A-B	12027DEK	BA103-2P-020A-C	12075DEK		
		BA103-2P-025A-B	12028DEK	BA103-2P-025A-C	12076DEK		
		BA103-2P-032A-B	12029DEK	BA103-2P-032A-C	12077DEK		
		BA103-2P-040A-B	12030DEK	BA103-2P-040A-C	12078DEK		
				BA103-2P-050A-C	12079DEK		
				BA103-2P-063A-C	12080DEK		

Полный ассортимент

Внешний вид	Наименование	Каталожный номер	Наименование	Каталожный номер	Наименование	Каталожный номер	
	ВА-103 3P		ВА103-3P-001A-C	12081DEK			
			ВА103-3P-002A-C	12082DEK			
			ВА103-3P-003A-C	12083DEK			
			ВА103-3P-004A-C	12084DEK			
			ВА103-3P-005A-C	12085DEK			
		ВА103-3P-006A-B	12038DEK	ВА103-3P-006A-C	12086DEK	ВА103-3P-006A-D	12150DEK
		ВА103-3P-010A-B	12040DEK	ВА103-3P-010A-C	12088DEK	ВА103-3P-010A-D	12152DEK
		ВА103-3P-016A-B	12042DEK	ВА103-3P-016A-C	12090DEK	ВА103-3P-016A-D	12154DEK
		ВА103-3P-020A-B	12043DEK	ВА103-3P-020A-C	12091DEK	ВА103-3P-020A-D	12155DEK
		ВА103-3P-025A-B	12044DEK	ВА103-3P-025A-C	12092DEK	ВА103-3P-025A-D	12156DEK
		ВА103-3P-032A-B	12045DEK	ВА103-3P-032A-C	12093DEK	ВА103-3P-032A-D	12157DEK
		ВА103-3P-040A-B	12046DEK	ВА103-3P-040A-C	12094DEK	ВА103-3P-040A-D	12158DEK
				ВА103-3P-050A-C	12095DEK	ВА103-3P-050A-D	12159DEK
				ВА103-3P-063A-C	12096DEK	ВА103-3P-063A-D	12160DEK
	ВА-103 4P		ВА103-4P-001A-C	12097DEK			
			ВА103-4P-002A-C	12098DEK			
			ВА103-4P-003A-C	12099DEK			
			ВА103-4P-004A-C	12100DEK			
			ВА103-4P-005A-C	12101DEK			
			ВА103-4P-006A-C	12102DEK			
			ВА103-4P-010A-C	12104DEK			
			ВА103-4P-016A-C	12106DEK			
			ВА103-4P-020A-C	12107DEK			
			ВА103-4P-025A-C	12108DEK			
			ВА103-4P-032A-C	12109DEK			
			ВА103-4P-040A-C	12110DEK			
			ВА103-4P-050A-C	12111DEK			
		ВА103-4P-063A-C	12112DEK				

Упаковка

Наименование	Количество в групповой упаковке	Количество в транспортной коробке	Брутто вес транспортной коробки, кг	Объем транспортной коробки, м ³
ВА-103 1P, 1N	12	144	17	0,02
ВА-103 2P	6	72	17	0,02
ВА-103 3P	4	48	17	0,02
ВА-103 4P	3	36	17	0,02

Технический раздел

Электрические схемы

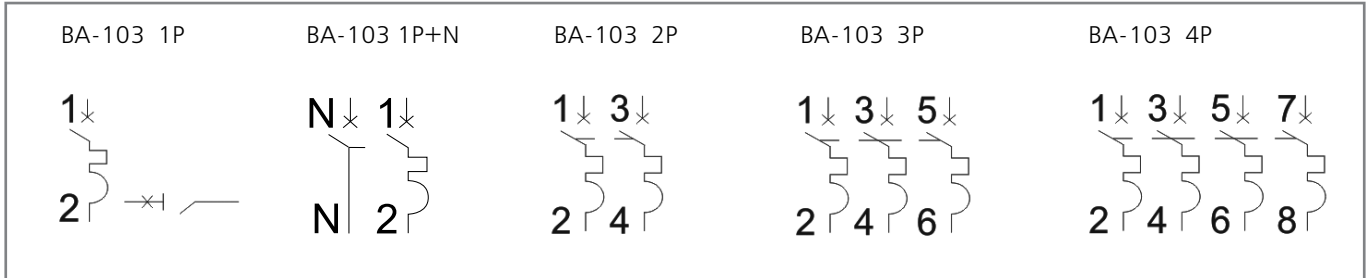

Габаритные размеры (в мм)

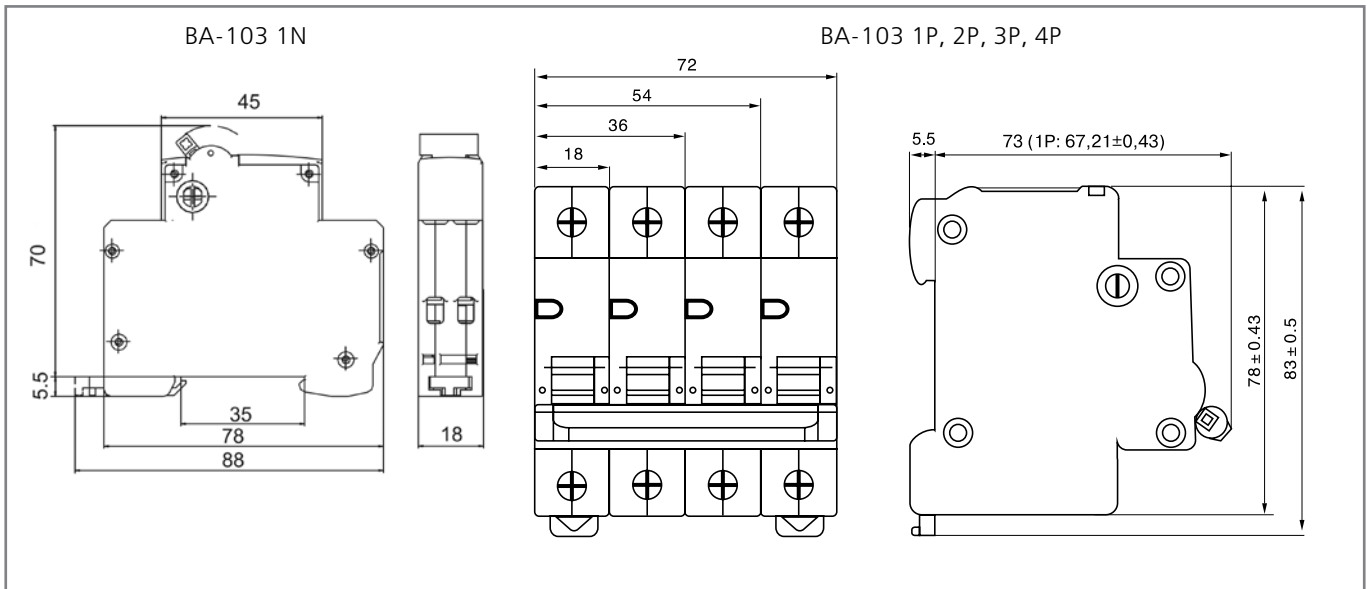

Время-токовые характеристики

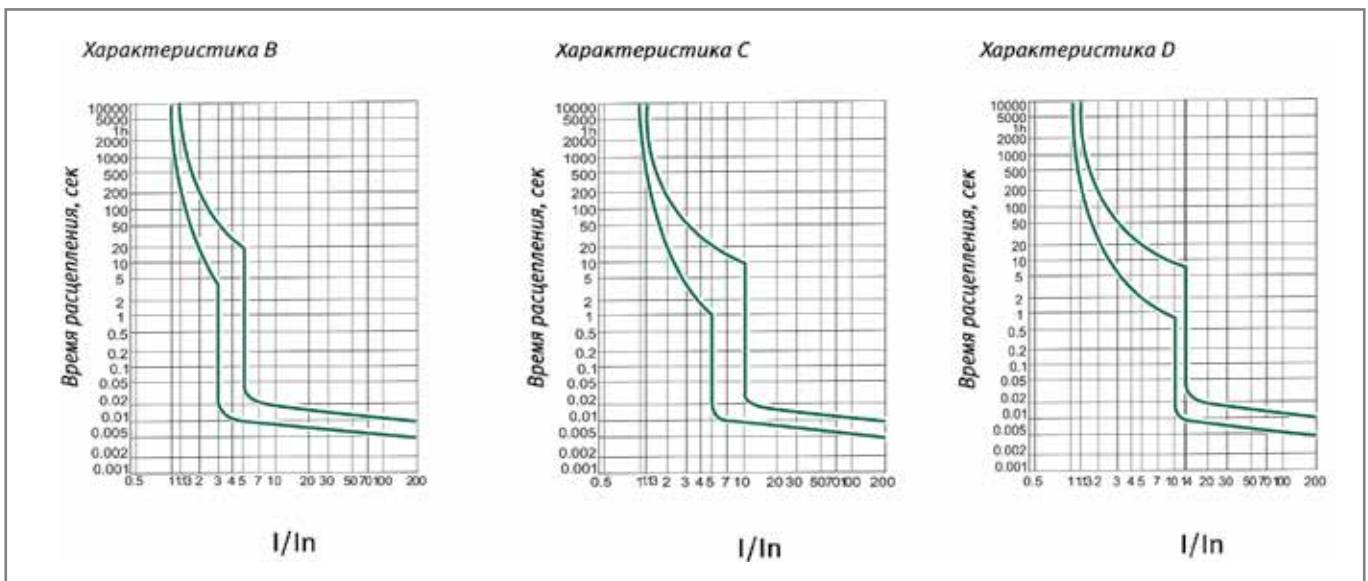

Изменение номинального тока в зависимости от температуры окружающей среды

Номинальный ток I_n , А	Температура окружающей среды, °С									
	-40	-30	-20	-10	0	10	20	30	40	50
1	1,35	1,30	1,25	1,20	1,15	1,10	1,05	1	0,93	0,88
2	2,70	2,60	2,50	2,40	2,30	2,20	2,10	2	1,90	1,80
3	4,05	3,90	3,75	3,60	3,45	3,30	3,15	3	2,80	2,60
4	5,40	5,20	5,00	4,80	4,60	4,40	4,20	4	3,70	3,50
5	6,75	6,50	6,25	6,00	5,75	5,50	5,25	5	4,70	4,50
6	8,10	7,80	7,50	7,20	6,90	6,60	6,30	6	5,60	5,30
8	11,20	10,60	10,00	9,60	9,20	8,80	8,40	8	7,40	7,00
10	13,50	13,00	12,50	12,00	11,50	11,00	10,50	10	9,30	8,80
13	17,70	17,00	16,30	15,60	15,00	14,30	13,70	13	12,00	11,40
16	21,60	20,80	20,00	19,20	18,40	17,60	16,80	16	14,90	14,00
20	27,00	26,00	25,00	24,00	23,00	22,00	21,00	20	18,60	17,60
25	33,90	32,60	31,30	30,00	28,80	27,50	26,30	25	23,20	22,00
32	43,20	41,60	40,00	38,40	36,80	35,20	33,60	32	30,00	28,20
40	54,00	52,00	50,00	48,00	46,00	44,00	42,00	40	37,20	35,20
50	67,50	65,00	62,50	60,00	57,50	55,00	52,50	50	46,50	44,00
63	85,00	82,00	78,80	75,60	72,50	69,30	66,20	63	58,60	55,40

Коррекция номинального тока в зависимости от количества установленных параллельно аппаратов

Для получения скорректированного значения номинального тока, нужно умножить номинальный ток выключателя на поправочный коэффициент.

Количество установленных вплотную друг к другу автоматических выключателей	Поправочный коэффициент номинального тока
1	1
2	0,86
3	0,84
4	0,82
5 и больше	0,80

Пример расчета скорректированного значения тока автоматического выключателя.

Каков будет скорректированный номинальный ток автоматического выключателя с $I_n = 16\text{А}$, установленного в распределительном щите, вплотную с 4-мя другими выключателями? При этом температура внутри щита 50°С .

1. Сначала нужно скорректировать номинальный ток выключателя в зависимости от температуры окружающей среды. При температуре 50°С уставка выключателя с номинальным током 16А снизится до 14,2А.
2. Далее следует учесть поправочный коэффициент в зависимости от количества параллельно установленных аппаратов. Так как выключатель установлен в ряду с четырьмя другими аппаратами и налицо взаимный нагрев, следует применить корректирующий коэффициент 0,8. Скорректированное значение номинального тока, таким образом, составит $14,2 \times 0,80 = 11,36\text{А}$. Именно исходя из скорректированного значения и следует выбирать аппарат, иначе он может не соответствовать нагрузке в цепи.



Дополнительная информация:

- Токи, соответствующие мощностям разных напряжений при $\cos \varphi = 1,0$ и $0,8$
- Расчет сечения провода на основании номинального значения защиты от сверхтока
- Расчеты нагрузок проводов при различных способах монтажа

стр. 450
стр. 451
стр. 453



Независимые расцепители серии НД-103, дополнительные контакты серии ДК-103, контакты сигнальные серии СК-103, скоба монтажная серии СБ-101, клеммные заглушки серии КЗ-103

Сертификат соответствия требованиям Системы сертификации ГОСТ Р и сертификат соответствия требованиям технического регламента о требованиях пожарной безопасности выдан ООО «ЦЕНТР ПО СЕРТИФИКАЦИИ, СТАНДАРТИЗАЦИИ И СИСТЕМАМ КАЧЕСТВА ЭЛЕКТРО-МАШИНОСТРОИТЕЛЬНОЙ ПРОДУКЦИИ» (ООО «Элмаш»), основанным в 1986г. в качестве государственного центра по испытаниям

электрических машин в составе института «ВНИИСМИ». ООО «Элмаш» имеет международное признание в качестве испытательной лаборатории с 1995 года и является одним из самых авторитетных центров России в области испытаний и сертификации электрооборудования. В этом центре оформляют свои сертификаты также такие компании как Schneider Electric, ABB и Legrand.

Сфера применения

Расцепитель независимый с дополнительным контактом серии НД-103 предназначен для дистанционного отключения 1-4-х полюсного автоматического выключателя серии ВА-103, что позволяет использовать автоматические выключатели серии ВА-103 в системах автоматизации. Контакт дополнительный ДК-103 и контакт сигнальный СК-103 служат для получения информации о состоянии автоматического выключателя ВА-103.

Скоба монтажная СБ-103 предназначена для монтажа автоматических выключателей серии ВА-103 в распределительный щиты старого образца. Клеммные заглушки КЗ-103 обеспечивают защиту от хищения электроэнергии и от несанкционированного доступа к клеммам автоматического выключателя ВА-103.

Принцип действия

Расцепитель независимый с дополнительным контактом серии НД-103 выполнен в габарите однополюсного автоматического выключателя ВА-103. Конструктивно представляет собой электромагнит, который через рычаг воздействует на механизм сброса независимого расцепления автоматических выключателей. Независимый расцепитель оснащен встроенным контактом. При срабатывании расцепителя от импульса напряжения произойдет автоматическое отключение расцепителя от питания. Это значит, что на зажимах может присутствовать постоянно напряжение без риска повреждения независимого расцепителя.

Контакт сигнальный серии СК-103 выполняет функцию сигнализации состояния автоматических выключателей ВА-103. Переключение контактов произойдет только при срабатывании выключателя от сверхтоков (перегрузки или короткого замыкания). Контакт дополнительный серии ДК-103 выполняет функцию контакта состояния автоматического выключателя: включен – выключен. Переключение контактов ДК-103 происходит, даже если рукоятка управления выключателя удерживается во взведенном положении. Контакт состояния серии СК-103 и контакт дополнительный серии ДК-103 содержат по одной группе переключающихся контактов.

Монтаж

Пломбировка –

клеммные заглушки КЗ-103 обеспечивают защиту от хищения электроэнергии и от несанкционированного доступа к клеммам автоматического выключателя.



Простота монтажа

аксессуаров на автоматические выключатели ВА-103.



Защита

от случайного прикосновения пальцем или ладонью к токоведущим частям аппарата.



Четкая маркировка с крупными буквами

ускоряет монтаж и упрощает дальнейшее использование аппаратов.

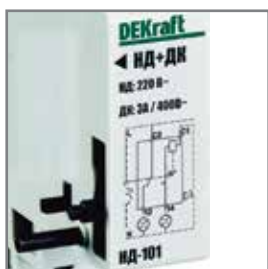

Возможность монтажа

всех аксессуаров (СК-103, ДК-103, НД-103, СБ-101, КЗ-103, ДМ-103) на один автоматический выключатель.

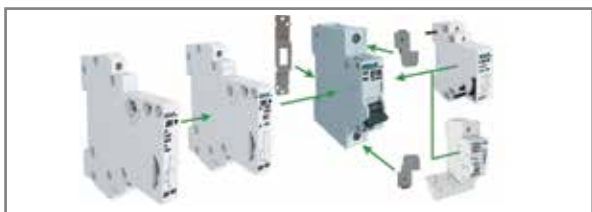

Использование

Скоба

позволяет устанавливать автоматический выключатель серии ВА-103 на монтажную панель или использовать её при монтаже выключателей в распределительный щиты старого образца.



Визуальная индикация состояния сигнального контакта серии СК-103

всегда показывает, когда автоматический выключатель сработал по перегрузке или короткому замыканию.



Встроенный дополнительный контакт в независимом расцепителе серии НД-103

позволяет постоянно подавать напряжение на независимый расцепитель без риска повреждения.

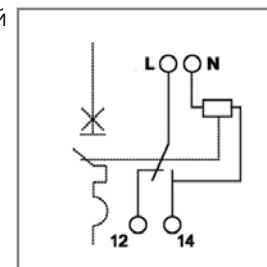

Номинальный ток 6А

дополнительного контакта ДК-103 и сигнального контакта СК-103 выше, чем у аналогов.



Широкий спектр коммутационных напряжений

дополнительного и сигнального контактов значительно расширяет область применения.



Технические характеристики

Серия НД-103

НД-103	
Номинальное напряжение, В	220В AC, 24В AC/DC, 12В AC/DC
Напряжение срабатывания, % от номинального	70-110
Механическая износостойкость, циклов	10000
Диапазон сечений присоединяемых проводов, мм ²	2,5
Присоединение к автоматическому выключателю	справа
Ширина модуля, мм	18

Серии ДК-103, СК-103

	ДК-103	СК-103
Номинальное напряжение, В	230	230
Номинальный ток, А	6	6
Визуальная индикация срабатывания, вкл./откл.	нет	белый/ красный
Механическая износостойкость, циклов В-О	10000	10000
Диапазон сечений присоединяемых проводов, мм ²	2,5	2,5
Присоединение к автоматическому выключателю	слева	слева
Ширина модуля, мм	9	9

Структура условного обозначения

НД103-220В

Номинальное напряжение

Расцепитель независимый
с дополнительным контактом

ДК103

Контакт
дополнительный

СК103

Контакт
сигнальный

СБ101

Скоба
монтажная

КЗ103

Клеммная
заглушка

Внимание. При заказе аксессуаров к автоматическим выключателям помните, что для ВА-101 (старого поколения) и ВА-103 идентичны.

Полный ассортимент

Внешний вид	Серия автоматического выключателя	Наименование	Каталожный номер
НД-103 	ВА-101 (старое поколение) ВА-103	НД103-12В	18031DEK
		НД103-24В	18032DEK
		НД103-220В	18025DEK
ДК-103 	ВА-101 (старое поколение) ВА-103	ДК103	18029DEK
СК-103 	ВА-101 (старое поколение) ВА-103	СК103	18030DEK
СБ-101 	ВА-101 (старое поколение) ВА-103	СБ101	18033DEK
КЗ-103 (Комплект состоит из двух заглушек) 	ВА-103	КЗ103	18039DEK
ДМ-103 	ВА-103	Более подробную информацию смотрите на странице 48	

Упаковка

Наименование	Количество в групповой упаковке	Количество в транспортной коробке	Брутто вес транспортной коробки, кг	Объем транспортной коробки, м ³
НД103-12В	10	100	13	0,048
НД103-24В	10	100	13	0,048
НД103-220В	10	100	9	0,048
ДК-103	16	160	10	0,048
СК-103	16	160	10	0,048
СБ-101	10	1000	6	0,048
КЗ-103	144	1728	6	0,02

Технический раздел

Электрическая схема



Габаритные размеры (мм)

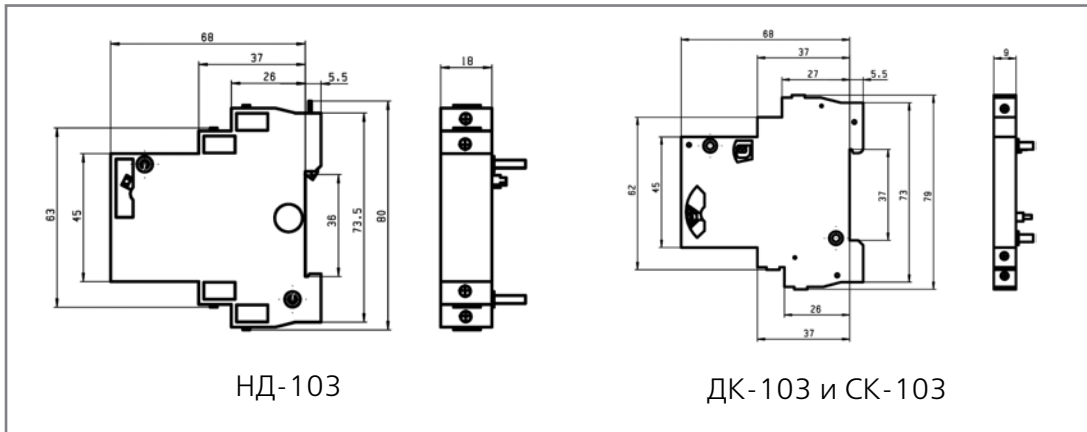

Монтаж клеммных заглушек серии КЗ-103

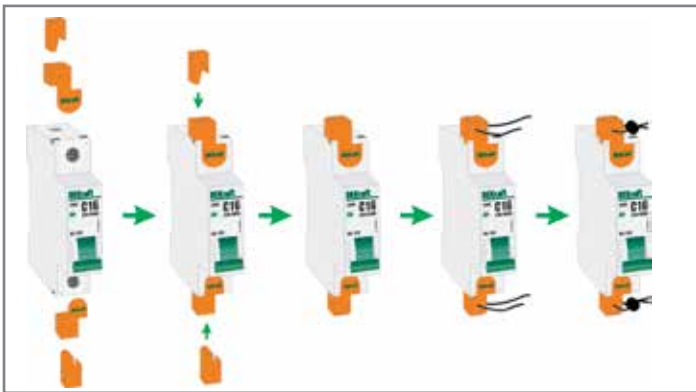

Монтаж скобы серии СБ-101

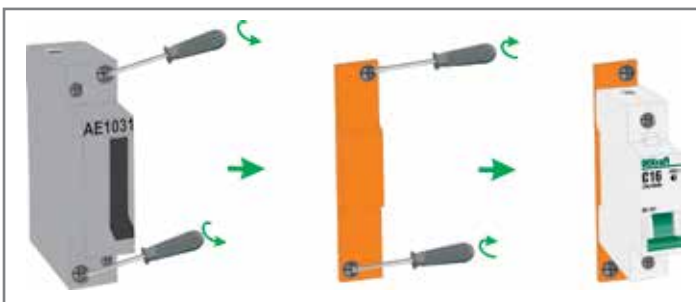

ДИФФЕРЕНЦИАЛЬНЫЕ МОДУЛИ СЕРИИ ДМ-103



DM-103



Дифференциальные модули серии ДМ-103 для автоматических выключателей ВА-103

Сертификат соответствия требованиям Системы сертификации ГОСТ Р и сертификат соответствия требованиям технического регламента о требованиях пожарной безопасности выдан ООО «ЦЕНТР ПО СЕРТИФИКАЦИИ, СТАНДАРТИЗАЦИИ И СИСТЕМАМ КАЧЕСТВА ЭЛЕКТРО-МАШИНОСТРОИТЕЛЬНОЙ ПРОДУКЦИИ» (ООО «Элмаш»), основанным в 1986г. в качестве государственного центра по испытаниям электрических машин в составе института «ВНИИСМИ». ООО «Элмаш» имеет международное признание в качестве испытательной лаборатории с 1995 года и является одним из самых авторитетных центров России в области испытаний и сертификации электрооборудования. В этом центре оформляют свои сертификаты также такие компании как Schneider Electric, ABB и Legrand.



Испытания, на основании которых был выдан сертификат, проведены международной компанией КЕМА (Нидерланды), занимающейся испытаниями и сертификацией электрооборудования с 1927 г. Всемирно известна также как обладатель самой крупной независимой высокомогущей лаборатории в мире (10 000 МВт). Одними из основных клиентов КЕМА в мировом масштабе являются Siemens и Philips.

Маркировка



Номинальный ток – величина тока в амперах (А), который аппарат может проводить в продолжительном режиме работы.



Число полюсов – для данного модуля существует 5 вариантов исполнения – 1P+N, 2P для использования в однофазных сетях и 3P+N, 4P для трехфазных сетей.





Номинальное напряжение – напряжение переменного тока (знак ~), при котором аппарат работает в нормальных условиях.



Ток утечки – это величина тока в миллиамперах (мА), при появлении которой в цепи дифференциальный модуль ее отключает. Т.е. чем этот параметр меньше, тем аппарат чувствительнее. Дифференциальный модуль на 10 и 30мА служат для защиты человека от поражения электрическим током, а модели с током утечки 100 и 300 мА защищают от пожара при утечках тока.



Класс – либо АС , либо А . УЗО класса АС защищают только от синусоидальных переменных токов утечки, УЗО класса А – как от синусоидальных, так и от пульсирующих постоянных токов утечки. Они возникают в цепи, где есть электронная техника – компьютеры, телевизоры, DVD-плееры – т.к. эти приборы обладают импульсными источниками питания.



Условный ток короткого замыкания. Это величина тока, которую аппарат может выдержать и не прийти в негодность.



Модуль со встроенной защитой от длительных и импульсных перенапряжений.

Сфера применения

Дифференциальные модули (УЗО или также называемые ВДТ – автоматическими Выключателями Дифференциального Тока без защиты от сверхтоков) применяются для защиты человека от поражения электрическим током при контакте с токопроводящими частями. Они также служат для защиты электроустановок от риска возникновения пожаров вследствие утечек тока.

В силу того, что дифференциальный модуль не обеспечивают защиту от перегрузки и токов короткого замыкания, он используется исключительно в сочетании с автоматическим выключателем серии ВА-103 и не может быть использован как самостоятельное устройство. Автоматический выключатель непосредственно устанавливается на дифференциальный модуль и образуют дифференциальный автомат (их правильнее называть АДТ – Автоматическими Выключателями Дифференциального Тока со встроенной защитой от сверхтоков).

Принцип действия

Принцип действия дифференциального модуля состоит в том, что аппарат сравнивает ток, уходящий в цепь, с током, из цепи возвращающимся. Токи нагрузки создают в сердечнике дифференциального модуля встречно направленные магнитные потоки.

Как только в цепи возникает утечка тока на землю (в частности, при прикосновении человека к токоведущим частям), баланс магнитных потоков нарушается. Во вторичной обмотке дифференциального трансформатора внутри модуля появляется трансформированный дифференциальный ток. И если этот ток превышает значение уставки электромагнитной защелки (10, 30, 100, 300 мА), она срабатывает и с помощью рычага размыкает механизм свободного расцепления автоматического выключателя ВА-103, отключая цепь.

Автоматические выключатели



ВА-103

Дифференцированные модули



ДМ-103

Дифференцированные автоматические выключатели



Преимущества

Транспортировка и хранение

Защитная пленка

на каждом дифференциальном модуле предохраняет продукт от пыли и влаги. Она также является гарантией того, что аппарат новый и находится в заводской упаковке.



Штрих-коды и каталожные номера

на каждом аппарате, групповой и транспортной коробке делают продукт идеально простым в транспортировке и максимально приспособленным к требованиям розничной торговли и автоматизированного складского хранения.



Групповая упаковка,

обладает фиксирующим язычком и перфорацией для аккуратного удаления крышки.



Защитная этикетка-бандеролька

на групповой коробке наклеена таким образом, что не разорвав ее, коробку невозможно открыть. Кроме того, она позволяет хранить коробки на полке как горизонтально, так и вертикально.



Монтаж

Простота монтажа

дифференциального модуля серии ДМ-103 на автоматический выключатель ВА-103.



Универсальность

модулей позволяет собрать любой дифференциальный автоматический выключатель.

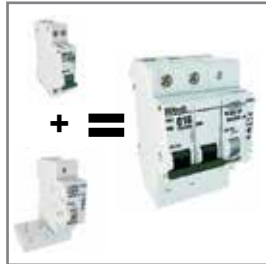

Четкая маркировка с крупными буквами

ускоряет монтаж и упрощает дальнейшее использование аппаратов. Вы с легкостью найдете нужный диф. модуль по основным характеристикам среди нескольких схожих.



Надежная фиксация

достигается с помощью специальных дополнительных защелок.



Использование

Вдвое устойчивее к токам короткого замыкания ($I_c = 6000A$),

что означает, что аппарат не разрушат даже серьезные короткие замыкания. Большинство УЗО на рынке обладают условным током КЗ на уровне 3000А. При подключении их с автоматическим выключателем с коммутационной способностью 4500А и возникновении короткого замыкания, например, в 4000А, УЗО выйдет из строя, даже несмотря на то, что автомат отключит цепь. Его придется заменять, а стоимость его гораздо выше, чем у автомата. УЗО с параметром 6000А вдвое устойчивее к токам короткого замыкания.



Модуль с защитой от перенапряжений

сочетает в себе не только защиту от токов утечки, но и защиту от бросков напряжения, обрыва нулевого провода, не правильного подключения, ударов молнии, которые мгновенно выводят из строя электрооборудование.



Быстрая проверка работоспособности кнопкой "ТЕСТ"

без вызова электрика. Проверить, работает ли устройство, просто — достаточно нажать кнопку "ТЕСТ" на корпусе. Это необходимо делать ежемесячно, чтобы убедиться что устройство исправно.



Модели ДМ-103 1N и 3N экономят 28% места в распределительном щите

благодаря ширине всего 45 мм для модели 1N и 99 мм для модели 3N.



Технические характеристики

Соответствие стандартам	ТР ТС 020 / 2011, ГОСТ Р 51326.1-99 (МЭК 61008-1-96), ГОСТ Р 51326.2.1-99 (МЭК 61008-2-1-90), ГОСТ Р 51329-99
Число полюсов, P	1+N, 2,3, 3+N, 4
Номинальное напряжение изоляции U_i , В	500
Номинальное напряжение U_n , В	230/400
Напряжение срабатывания, В (для ДМ-103 с защитой от перенапряжений)	280 ±5%
Частота сети переменного тока, Гц	50(60)
Номинальный ток нагрузки I_n , А	32, 63
Номинальный отключающий дифференциальный ток (уставка) $I_{\Delta n}$, mA	30, 100, 300
Номинальный неотключающий дифференциальный ток $I_{\Delta no}$, mA	0.5 $I_{\Delta n}$ (15, 50, 150)
Номинальная включающая и отключающая способность I_m , А	Для моделей 1-32А – 500А 40-63А – 630А
Номинальный условный ток короткого замыкания (КЗ) I_{nc} , А	6000
Время отключения (срабатывания)	при $I_{\Delta n}$, мс ≤ 100 при 5 $I_{\Delta n}$, мс ≤ 40
Механическая износостойкость, циклов В-О, не менее	2000
Коммутационная износостойкость, циклов В-О, не менее	1000 (до 32А) 2000 (до 63А)
Сечение подключаемого провода, мм ²	16 (до 32А), 25 (до 63А)
Степень защиты	IP20 открытый аппарат / IP40 аппарат в корпусе
Тропическое исполнение	Степень 2
Функциональное исполнение	Тип АС
Усилие затяжки клеммных зажимов, Н•м	Для моделей до 32А: 2,2 Для моделей до 63А: 2,5
Предельное усилие затяжки клеммных зажимов, Н•м	Для моделей до 32А: 3,0 Для моделей до 63А: 4,5



Структура условного обозначения

ДМ103-1N-32А-030-D

серия	число полюсов	номинальный ток	ток утечки, mA	модуль с защитой от перенапряжений
-------	---------------	-----------------	----------------	------------------------------------



Полный ассортимент

Внешний вид	Ток утечки 30 мА		Ток утечки 100 мА		Автоматические выключатели серии ВА-103, с которыми используется модуль ДМ-103	
	Каталожный номер	Каталожный номер	Каталожный номер	Каталожный номер		
	ДМ103-1N-32А-030	16100DEK	ДМ103-1N-32А-100	16101DEK	ВА-103-1Р, 1А-32А, кривая откл. В,С,Д ВА-103-2Р, 1А-32А, кривая откл. В,С,Д ВА-103-3Р, 1А-32А, кривая откл. В,С,Д ВА-103-3Р, 1А-32А, кривая откл. В,С,Д ВА-103-3Р, 1А-32А, кривая откл. В,С,Д ВА-103-4Р, 1А-32А, кривая откл. В,С,Д ВА-103-1Р, 1А-32А, кривая откл. В,С,Д ВА-103-2Р, 1А-32А, кривая откл. В,С,Д	
	ДМ103-2Р-32А-030	16106DEK	ДМ103-2Р-32А-100	16107DEK		
	ДМ103-3Р-32А-030	16112DEK	ДМ103-3Р-32А-100	16113DEK		
	ДМ103-3N-32А-030	16118DEK	ДМ103-3N-32А-100	16119DEK		
	ДМ103-4Р-32А-030	16124DEK	ДМ103-4Р-32А-100	16125DEK		
	ДМ103-1N-32А-030-Д	16130DEK	ДМ103-1N-32А-100-Д	16131DEK		
	ДМ103-2Р-32А-030-Д	16134DEK	ДМ103-2Р-32А-100-Д	16135DEK		
	Ток утечки 300 мА		Ток утечки 300 мА			Автоматические выключатели серии ВА-103, с которыми используется модуль ДМ-103
	Каталожный номер	Каталожный номер	Каталожный номер	Каталожный номер		
	ДМ103-1N-32А-300	16102DEK				
ДМ103-2Р-32А-300	16108DEK					
ДМ103-3Р-32А-300	16114DEK					
ДМ103-3N-32А-300	16120DEK					
ДМ103-4Р-32А-300	16126DEK					
	Ток утечки 30 мА		Ток утечки 100 мА		Автоматические выключатели серии ВА-103, с которыми используется модуль ДМ-103	
	Каталожный номер	Каталожный номер	Каталожный номер	Каталожный номер		
	ДМ103-1N-63А-030	16103DEK	ДМ103-1N-63А-100	16104DEK		ВА-103-1Р, 40А-63А, кривая откл. В,С,Д ВА-103-2Р, 40А-63А, кривая откл. В,С,Д ВА-103-3Р, 40А-63А, кривая откл. В,С,Д ВА-103-3Р, 40А-63А, кривая откл. В,С,Д ВА-103-3Р, 40А-63А, кривая откл. В,С,Д ВА-103-4Р, 40А-63А, кривая откл. В,С,Д ВА-103-1Р, 40А-63А, кривая откл. В,С,Д ВА-103-2Р, 40А-63А, кривая откл. В,С,Д
	ДМ103-2Р-63А-030	16109DEK	ДМ103-2Р-63А-100	16110DEK		
	ДМ103-3Р-63А-030	16115DEK	ДМ103-3Р-63А-100	16116DEK		
	ДМ103-3N-63А-030	16121DEK	ДМ103-3N-63А-100	16122DEK		
	ДМ103-4Р-63А-030	16127DEK	ДМ103-4Р-63А-100	16128DEK		
	ДМ103-1N-63А-030-Д	16132DEK	ДМ103-1N-63А-100-Д	16133DEK		
	ДМ103-2Р-63А-030-Д	16136DEK	ДМ103-2Р-63А-100-Д	16137DEK		
	Ток утечки 300 мА		Ток утечки 300 мА			
Каталожный номер	Каталожный номер	Каталожный номер	Каталожный номер			
ДМ103-1N-63А-300	16105DEK			ВА-103-1Р, 40А-63А, кривая откл. В,С,Д ВА-103-2Р, 40А-63А, кривая откл. В,С,Д ВА-103-3Р, 40А-63А, кривая откл. В,С,Д ВА-103-3Р, 40А-63А, кривая откл. В,С,Д ВА-103-3Р, 40А-63А, кривая откл. В,С,Д ВА-103-4Р, 40А-63А, кривая откл. В,С,Д		
ДМ103-2Р-63А-300	16111DEK					
ДМ103-3Р-63А-300	16117DEK					
ДМ103-3N-63А-300	16123DEK					
ДМ103-4Р-63А-300	16129DEK					

Применение дифференциальных модулей с различными токами утечки

Ток утечки, I _{Δn}	Применение
10 мА	Применяются исключительно для защиты человека от поражения электрическим током. Служат для защиты цепей, где требуется особая чувствительность к токам утечки (и следовательно, велик риск их возникновения) — ванны, душевые, цепи освещения особо опасных объектов. Устанавливаются только в том случае, если протяженность цепи невелика (даже исправный проводник в изоляции имеет определенный ток утечки), а также если качество проводки не вызывает сомнений. Иначе есть риск постоянных ложных срабатываний.
30 мА	Применяются для защиты человека от поражения электрическим током в самых распространенных случаях — защита розеточных групп и общих цепей небольшой протяженности (сравнимых с квартирной или офисной проводкой).
100 мА	Применяются, в основном, для защиты от утечки тока в цепях большей протяженности, чем те, для которых используются УЗО с током утечки 30 мА. Их, как правило, используют для разбиения большой цепи для несколько сегментов и защиты каждого из них отдельным устройством.
300 мА, 500 мА	Служат только для защиты от возникновения пожаров, поэтому иногда называются "противопожарными". Непригодны для защиты человека, т.к. обладают слишком низкой чувствительностью.

Технический раздел

Монтаж

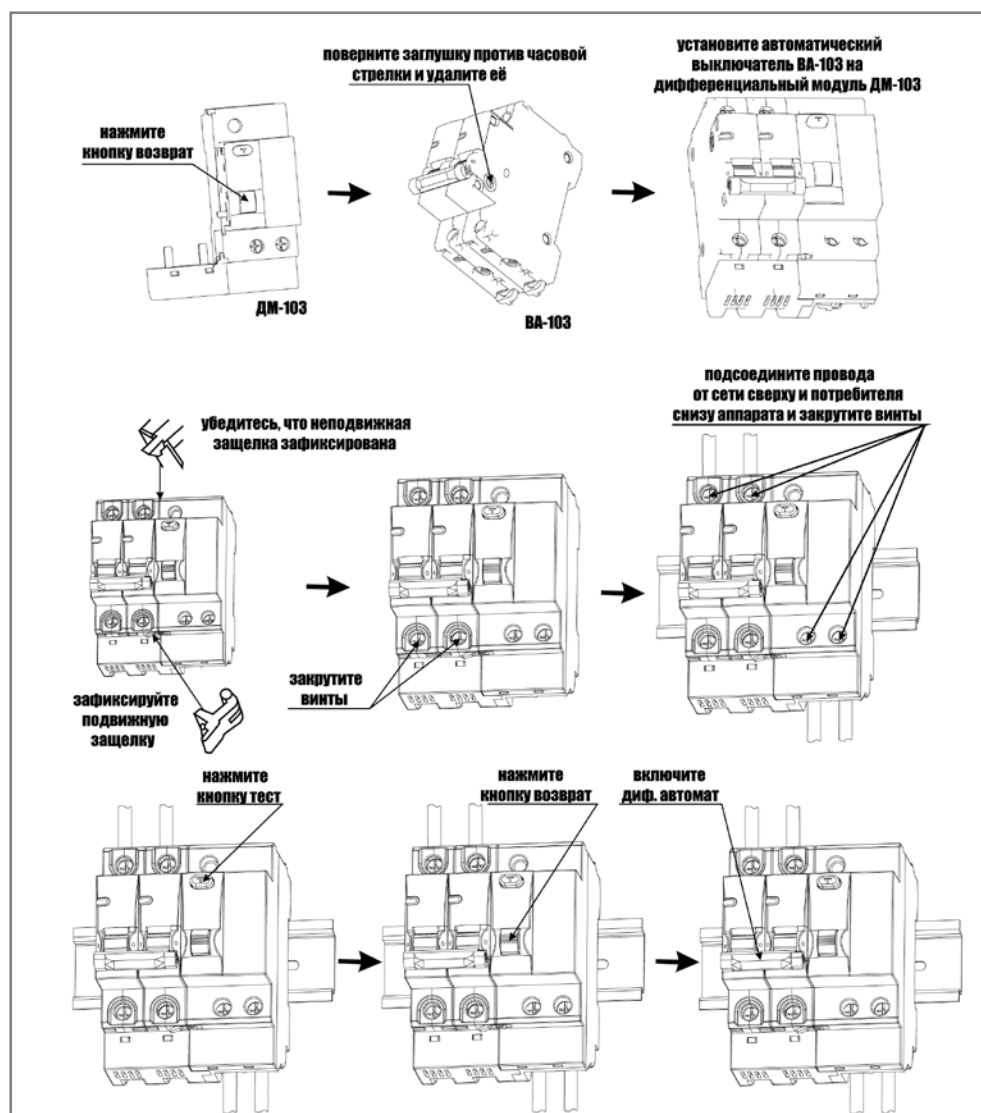

Электрические схемы

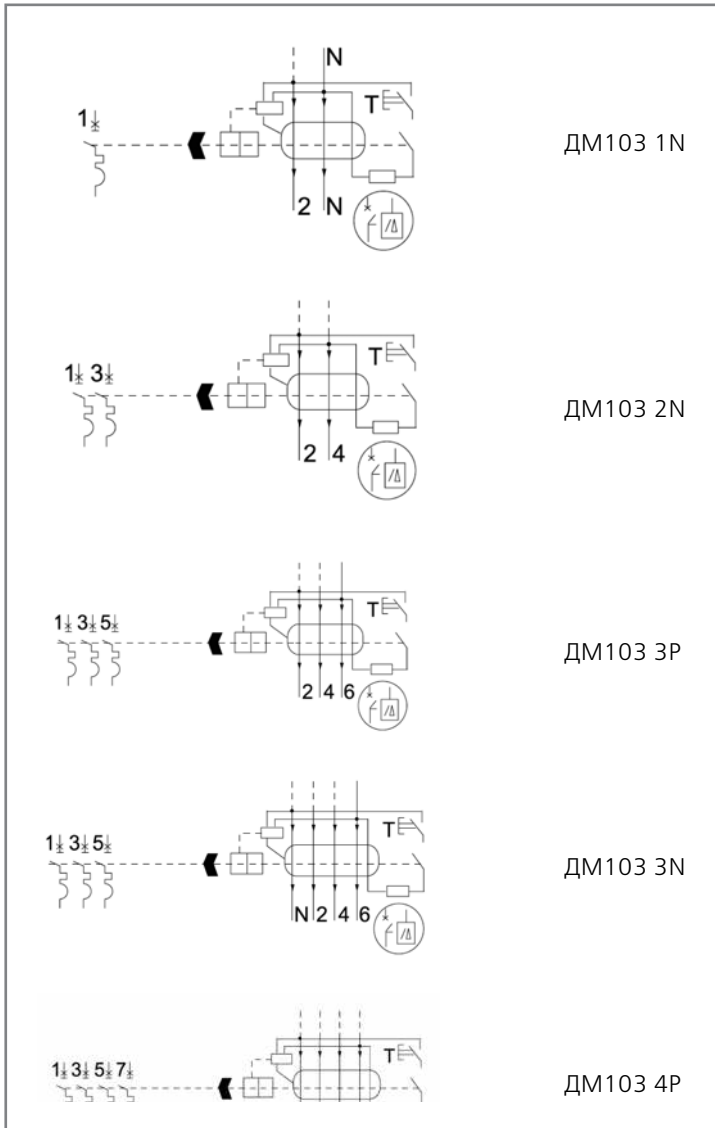

Наименование	A
DM103 1N 32A	45
DM103 2P 32A	63
DM103 3N 32A	99
DM103 4P 32A	117
DM103 1N 63A	54
DM103 2P 63A	72
DM103 3N 63A	126
DM103 4P 63A	144

Габаритные размеры (в мм)

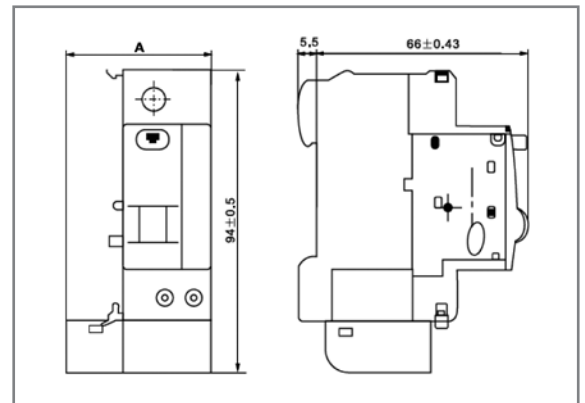

Упаковка

Наименование	Количество в групповой упаковке	Количество в транспортной коробке	Брутто вес транспортной коробки, кг	Объем транспортной коробки, м ³
DM103 1N 32A	4	84	12	0,036
DM103 2P 32A	4	84	12	0,036
DM103 3P 32A	4	56	8	0,036
DM103 3N 32A	4	48	7	0,036
DM103 4P 32A	2	42	10	0,036
DM103 1N 63A	4	60	10	0,036
DM103 2P 63A	4	60	10	0,036
DM103 3P 63A	4	40	7	0,036
DM103 3N 63A	2	30	7	0,036
DM103 4P 63A	2	30	7	0,036

**АВТОМАТИЧЕСКИЕ
ВЫКЛЮЧАТЕЛИ
СЕРИИ ВА-105**

НОВИНКА



Автоматические выключатели серии ВА-105

Сертификат соответствия требованиям технического регламента Таможенного Союза выдан ООО «ЦЕНТР ПО СЕРТИФИКАЦИИ, СТАНДАРТИЗАЦИИ И СИСТЕМАМ КАЧЕСТВА ЭЛЕКТРО-МАШИНОСТРОИТЕЛЬНОЙ ПРОДУКЦИИ» (ООО «Элмаш»), основанным в 1986г. в качестве государственного центра по испытаниям электрических машин в составе института «ВНИИСМИ».

ООО «Элмаш» имеет международное признание в качестве испытательной лаборатории с 1995 года и является одним из самых авторитетных центров России в области испытаний и сертификации электрооборудования. В этом центре оформляют свои сертификаты также такие компании как Schneider Electric, ABB и Legrand.



Испытания, на основании которых был выдан сертификат, проведены международной компанией KEMA (Нидерланды), занимающейся испытаниями и сертификацией электрооборудования с 1927 г. Всемирно известна также как обладатель самой крупной независимой высокомошной лаборатории в мире (10 000 МВт). Одними из основных клиентов KEMA в мировом масштабе являются Siemens и Philips.

Маркировка



Номинальный ток — величина тока в амперах (А), которую автомат способен пропускать бесконечно долго без отключения цепи. Должна соответствовать сечению провода и планируемой нагрузке на цепь.



Количество полюсов — по сути, несколько выключателей — от 1 до 4, объединенных в единый корпус. При срабатывании одного полюса размыкаются все подключенные к аппарату цепи сразу.

1P выключатели используются в однофазных сетях, 2P служат для разрывания фазного и нулевого проводников, 3P — в трехфазных сетях, 4P — разрывают три фазных проводника и нулевой.



Номинальное напряжение — напряжение переменного тока (знак ~), при котором аппарат работает в нормальных условиях.



Кривая отключения — отражает порог срабатывания при защите от короткого замыкания.

Кривая В — автомат срабатывает при появлении в цепи тока в 3-5 раз больше номинального (т.е. автомат на 16А отключит цепь при токе 48-80А). Применяются для защиты цепей большой протяженности.

Кривая С — ток в цепи в 5-10 раз больше номинального (т.е. автомат на 16А отключит цепь при токе 80-160А). Применяются для стандартной защиты цепей розеток и освещения.

Кривая D — ток в цепи в 10-14 раз больше номинального (т.е. автомат на 16А отключит цепь при токе 160-224А). Применяются для защиты цепей, в которые включены двигатели, трансформаторы и пр.



Номинальная отключающая способность — максимальный ток короткого замыкания, который данный автомат способен отключить и остаться в работоспособном состоянии.

Сфера применения

Автоматические выключатели служат для защиты электрических цепей от перегрузок и токов короткого замыкания.

Перегрузка возникает при включении в цепь слишком большого количества электроприборов. Это может вызвать оплавление проводки и неисправность самих приборов.

Короткое замыкание (КЗ), как правило, происходит при повреждении изоляции и других неисправностях проводки. Перегрузки и короткие замыкания — самые распространенные причины пожаров.

Применяются во вводно-распределительных щитах жилых и административных зданий, а также в промышленности.

Принцип действия

При перегрузках в защищаемой цепи протекающий через аппарат ток нагревает биметаллическую пластину. Вследствие этого нагрева пластина изгибается и толкает рычаг, воздействующий на механизм свободного расцепления.

При возникновении короткого замыкания в защищаемой цепи ток в ней многократно возрастает. Следовательно, возрастает и ток, проходящий через электромагнитную катушку автоматического выключателя. Соответственно, возрастает и магнитное поле, которое перемещает сердечник, воздействующий на рычаг свободного расцепления. В результате подвижный контакт отходит от неподвижного, и аппарат разрывает цепь.

Технические характеристики

Соответствие стандартам	ГОСТ Р 50030.2-2010 (МЭК 60947-2-98), ГОСТ 9098-78
Число полюсов, P	1, 2, 3, 4
Номинальное рабочее напряжение Ue, В	230 / 400
Номинальный ток In, А	1, 2, 4, 6, 10, 16, 20, 25, 32, 40, 32, 40, 50, 63А
Номинальная частота сети переменного тока	50 / 60 Гц
Номинальная отключающая способность Icp, А	10 000
Рабочая отключающая способность Ics, А	10 000
Кривая отключения (диапазон токов мгновенного расцепления)	B, C, D
Механическая износостойкость, циклов В-О, не менее	20 000
Коммутационная износостойкость, циклов В-О, не менее	10 000
Класс токоограничения	3
Максимальное сечение подключаемого провода, мм ²	1-32А: 25 40-63А: 35
Тропическое исполнение	Степень 2
Диапазон рабочих температур, °С	-40 - +70
Степень защиты	IP20 открытый аппарат / IP40 аппарат в корпусе
Усилие затяжки клеммных зажимов, Н•м	1-32А: 2.0 40-63А: 3.5

Структура условного наименования

ВА105-3Р-63А-С

серия	число полюсов	НОМ. ТОК	кривая отключения
-------	---------------	----------	-------------------



Монтаж

Две двухпозиционные защелки

монтировать/демонтировать выключатель просто и быстро даже если он установлен между двумя выключателями и подключен к соединительной шине.

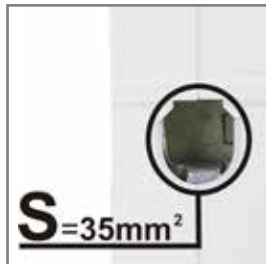

Клеммы, рассчитанные на сечение провода до 35 мм², позволяют защищать цепи с высокими токами нагрузки.

**Четкая маркировка с крупными буквами**

ускоряет монтаж и упрощает дальнейшее использование аппаратов. Вы с легкостью найдете нужный автомат по основным характеристикам среди нескольких схожих.

**Простота монтажа**

аксессуаров на автоматический выключатель, а также простота тестирования и подключения проводов.

**Клеммы,**

исключающие заведение проводников в заклепное пространство

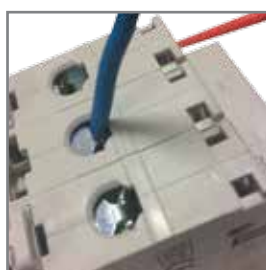

Использование

Выдерживают ток короткого замыкания до 10 000 А

и именно поэтому хорошо подходят в качестве вводных автоматических выключателей в распределительных щитах.

**6 сплошных монолитных заклепок**

повышают прочность конструкции и обладают повышенной крепостью по сравнению с полыми.

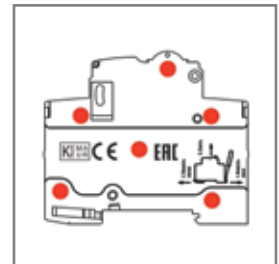
**Окошко-индикатор состояния контактов**

всегда показывает, замкнуты контакты или разомкнуты вне зависимости от положения рукоятки управления.

**Боковые каналы охлаждения**





повышают технические характеристики и стабильность работы при высоких температурах окружающей среды.

**Монолитная лицевая панель**

создана таким образом, чтобы при деформации аппарата и выходе раскаленных газов в случае слишком высоких токов КЗ (превышающих 10кА) не нанести вред человеку, который может стоять перед аппаратом.



Полный ассортимент

Внешний вид	Наименование	Кат. номер	Наименование	Кат. номер	Наименование	Кат. номер		
	ВА-105 1P	ВА105-1P-001А-В	13100DEK	ВА105-1P-001А-С	13148DEK	ВА105-1P-001А-Д	13196DEK	
	ВА105-1P-002А-В	13101DEK	ВА105-1P-002А-С	13149DEK	ВА105-1P-002А-Д	13197DEK		
	ВА105-1P-004А-В	13102DEK	ВА105-1P-004А-С	13150DEK	ВА105-1P-004А-Д	13198DEK		
	ВА105-1P-006А-В	13103DEK	ВА105-1P-006А-С	13151DEK	ВА105-1P-006А-Д	13199DEK		
	ВА105-1P-010А-В	13104DEK	ВА105-1P-010А-С	13152DEK	ВА105-1P-010А-Д	13200DEK		
	ВА105-1P-016А-В	13105DEK	ВА105-1P-016А-С	13153DEK	ВА105-1P-016А-Д	13201DEK		
	ВА105-1P-020А-В	13106DEK	ВА105-1P-020А-С	13154DEK	ВА105-1P-020А-Д	13202DEK		
	ВА105-1P-025А-В	13107DEK	ВА105-1P-025А-С	13155DEK	ВА105-1P-025А-Д	13203DEK		
	ВА105-1P-032А-В	13108DEK	ВА105-1P-032А-С	13156DEK	ВА105-1P-032А-Д	13204DEK		
	ВА105-1P-040А-В	13109DEK	ВА105-1P-040А-С	13157DEK	ВА105-1P-040А-Д	13205DEK		
	ВА105-1P-050А-В	13110DEK	ВА105-1P-050А-С	13158DEK	ВА105-1P-050А-Д	13206DEK		
	ВА105-1P-063А-В	13111DEK	ВА105-1P-063А-С	13159DEK	ВА105-1P-063А-Д	13207DEK		
		ВА-105 2P	ВА105-2P-001А-В	13112DEK	ВА105-2P-001А-С	13160DEK	ВА105-2P-001А-Д	13208DEK
		ВА105-2P-002А-В	13113DEK	ВА105-2P-002А-С	13161DEK	ВА105-2P-002А-Д	13209DEK	
ВА105-2P-004А-В		13114DEK	ВА105-2P-004А-С	13162DEK	ВА105-2P-004А-Д	13210DEK		
ВА105-2P-006А-В		13115DEK	ВА105-2P-006А-С	13163DEK	ВА105-2P-006А-Д	13211DEK		
ВА105-2P-010А-В		13116DEK	ВА105-2P-010А-С	13164DEK	ВА105-2P-010А-Д	13212DEK		
ВА105-2P-016А-В		13117DEK	ВА105-2P-016А-С	13165DEK	ВА105-2P-016А-Д	13213DEK		
ВА105-2P-020А-В		13118DEK	ВА105-2P-020А-С	13166DEK	ВА105-2P-020А-Д	13214DEK		
ВА105-2P-025А-В		13119DEK	ВА105-2P-025А-С	13167DEK	ВА105-2P-025А-Д	13215DEK		
ВА105-2P-032А-В		13120DEK	ВА105-2P-032А-С	13168DEK	ВА105-2P-032А-Д	13216DEK		
ВА105-2P-040А-В		13121DEK	ВА105-2P-040А-С	13169DEK	ВА105-2P-040А-Д	13217DEK		
ВА105-2P-050А-В		13122DEK	ВА105-2P-050А-С	13170DEK	ВА105-2P-050А-Д	13218DEK		
ВА105-2P-063А-В		13123DEK	ВА105-2P-063А-С	13171DEK	ВА105-2P-063А-Д	13219DEK		
		ВА-105 3P	ВА105-3P-001А-В	13124DEK	ВА105-3P-001А-С	13172DEK	ВА105-3P-001А-Д	13220DEK
		ВА105-3P-002А-В	13125DEK	ВА105-3P-002А-С	13173DEK	ВА105-3P-002А-Д	13221DEK	
	ВА105-3P-004А-В	13126DEK	ВА105-3P-004А-С	13174DEK	ВА105-3P-004А-Д	13222DEK		
	ВА105-3P-006А-В	13127DEK	ВА105-3P-006А-С	13175DEK	ВА105-3P-006А-Д	13223DEK		
	ВА105-3P-010А-В	13128DEK	ВА105-3P-010А-С	13176DEK	ВА105-3P-010А-Д	13224DEK		
	ВА105-3P-016А-В	13129DEK	ВА105-3P-016А-С	13177DEK	ВА105-3P-016А-Д	13225DEK		
	ВА105-3P-020А-В	13130DEK	ВА105-3P-020А-С	13178DEK	ВА105-3P-020А-Д	13226DEK		
	ВА105-3P-025А-В	13131DEK	ВА105-3P-025А-С	13179DEK	ВА105-3P-025А-Д	13227DEK		
	ВА105-3P-032А-В	13132DEK	ВА105-3P-032А-С	13180DEK	ВА105-3P-032А-Д	13228DEK		
	ВА105-3P-040А-В	13133DEK	ВА105-3P-040А-С	13181DEK	ВА105-3P-040А-Д	13229DEK		
	ВА105-3P-050А-В	13134DEK	ВА105-3P-050А-С	13182DEK	ВА105-3P-050А-Д	13230DEK		
	ВА105-3P-063А-В	13135DEK	ВА105-3P-063А-С	13183DEK	ВА105-3P-063А-Д	13231DEK		
		ВА-105 4P	ВА105-4P-001А-В	13136DEK	ВА105-4P-001А-С	13184DEK	ВА105-4P-001А-Д	13232DEK
		ВА105-4P-002А-В	13137DEK	ВА105-4P-002А-С	13185DEK	ВА105-4P-002А-Д	13233DEK	
ВА105-4P-004А-В		13138DEK	ВА105-4P-004А-С	13186DEK	ВА105-4P-004А-Д	13234DEK		
ВА105-4P-006А-В		13139DEK	ВА105-4P-006А-С	13187DEK	ВА105-4P-006А-Д	13235DEK		
ВА105-4P-010А-В		13140DEK	ВА105-4P-010А-С	13188DEK	ВА105-4P-010А-Д	13236DEK		
ВА105-4P-016А-В		13141DEK	ВА105-4P-016А-С	13189DEK	ВА105-4P-016А-Д	13237DEK		
ВА105-4P-020А-В		13142DEK	ВА105-4P-020А-С	13190DEK	ВА105-4P-020А-Д	13238DEK		
ВА105-4P-025А-В		13143DEK	ВА105-4P-025А-С	13191DEK	ВА105-4P-025А-Д	13239DEK		
ВА105-4P-032А-В		13144DEK	ВА105-4P-032А-С	13192DEK	ВА105-4P-032А-Д	13240DEK		
ВА105-4P-040А-В		13145DEK	ВА105-4P-040А-С	13193DEK	ВА105-4P-040А-Д	13241DEK		
ВА105-4P-050А-В		13146DEK	ВА105-4P-050А-С	13194DEK	ВА105-4P-050А-Д	13242DEK		
ВА105-4P-063А-В		13147DEK	ВА105-4P-063А-С	13195DEK	ВА105-4P-063А-Д	13243DEK		

Упаковка

Наименование	Количество в групповой упаковке	Количество в транспортной коробке	Брутто вес транспортной коробки, кг	Объем транспортной коробки, м ³
ВА-105 1P	12	120	17	0,036
ВА-105 2P	6	60	17	0,036
ВА-105 3P	4	40	17	0,036
ВА-105 4P	3	30	17	0,036

Технический раздел

Электрические схемы

Габаритные размеры (в мм)

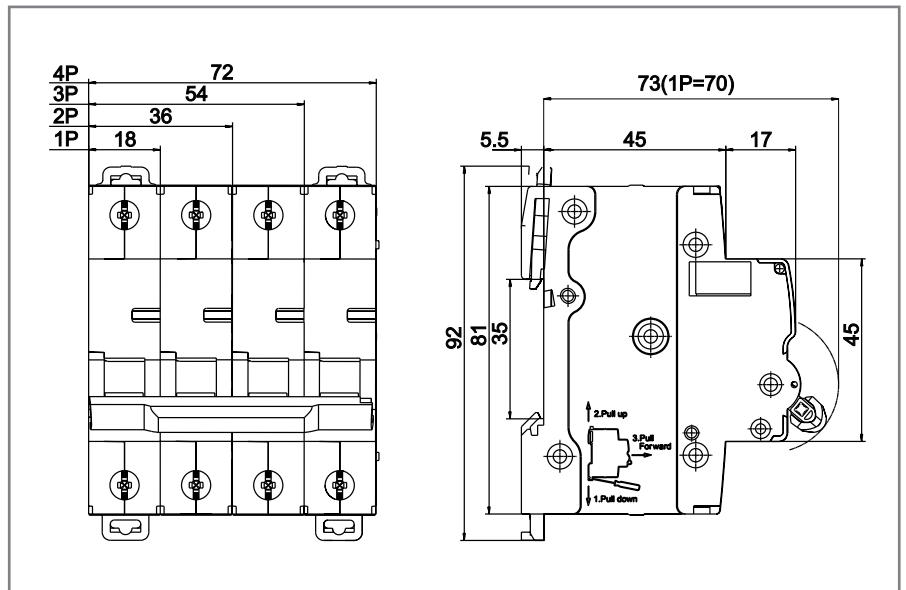
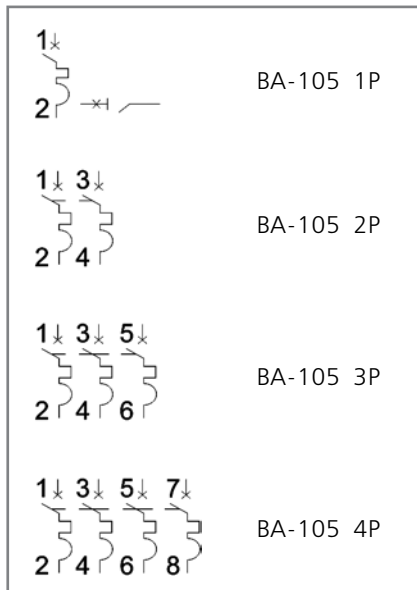

Установка

DIN 35 mm
 14 mm 3,5 Н·м
 ...360°

Крепление на DIN-рейку шириной 35 мм
 Подсоединение проводников
 Любое установочное положение

Время-токовые характеристики

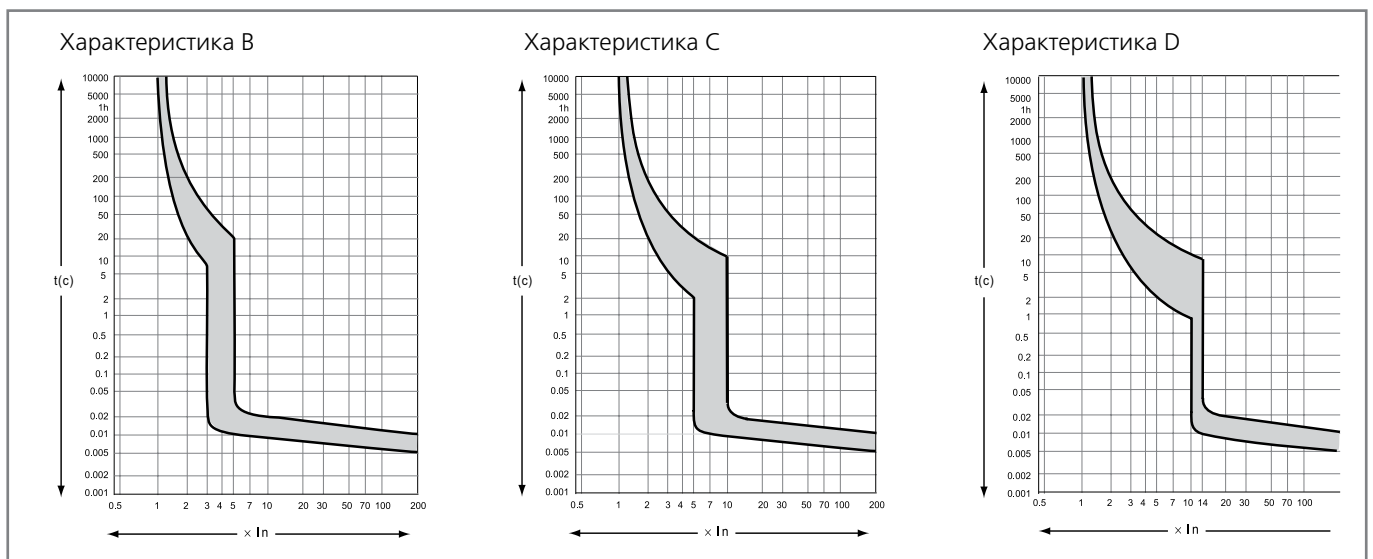

Изменение номинального тока в зависимости от температуры окружающей среды

Ном. ток In, А	Температура окружающей среды, °С											
	-40	-30	-20	-10	0	10	20	30	40	50	60	70
1	1.32	1.26	1.22	1.18	1.14	1.09	1.05	1	0.95	0.90	0.84	0.78
2	2.64	2.49	2.42	2.34	2.26	2.18	2.08	2	1.92	1.84	1.74	1.59
4	5.28	5.18	5.00	4.82	4.63	4.43	4.22	4	3.77	3.52	3.26	2.97
6	7.92	7.59	7.35	7.10	6.84	6.57	6.29	6	5.69	5.37	5.02	4.65
10	14.20	13.63	13.09	12.54	11.95	11.34	10.69	10	9.26	8.45	7.56	6.55
16	21.12	20.44	19.77	19.07	18.35	17.60	16.82	16	15.13	14.22	13.23	12.17
20	26.40	25.30	24.49	23.66	22.80	21.91	20.98	20	18.97	17.89	16.73	15.49
25	33.00	31.74	30.72	29.67	28.57	27.43	26.24	25	23.69	22.30	20.82	19.23
32	42.24	40.48	39.19	37.86	36.49	35.05	33.56	32	30.36	28.62	26.77	24.79
40	52.80	50.89	49.24	47.54	45.77	43.93	42.01	40	37.88	35.64	33.24	30.66
50	66.00	64.00	61.89	59.70	57.43	55.06	52.59	50	47.27	44.36	41.26	37.90
63	83.16	82.09	79.22	76.26	73.17	69.94	66.56	63	59.22	55.19	50.84	46.08

НОВИНКА



Автоматические выключатели серии ВА-105 DC



Сертификат соответствия требованиям Системы сертификации ГОСТ Р и сертификат соответствия требованиям технического регламента о требованиях пожарной безопасности выдан ООО «ЦЕНТР ПО СЕРТИФИКАЦИИ, СТАНДАРТИЗАЦИИ И СИСТЕМАМ КАЧЕСТВА ЭЛЕКТРО-МАШИНОСТРОИТЕЛЬНОЙ ПРОДУКЦИИ» (ООО «Элмаш»), основанным в 1986г. в качестве государственного центра по испытаниям электрических машин в составе института «ВНИИСМИ». ООО «Элмаш» имеет международное признание в качестве испытательной лаборатории с 1995 года и является одним из самых авторитетных центров России в области испытаний и сертификации электрооборудования. В этом центре оформляют свои сертификаты также такие компании как Schneider Electric, ABB и Legrand.



Испытания, на основании которых был выдан сертификат, проведены международной компанией KEMA (Нидерланды), занимающейся испытаниями и сертификацией электрооборудования с 1927 г. Всемирно известна также как обладатель самой крупной независимой высокомошной лаборатории в мире (10 000 МВт). Одними из основных клиентов KEMA в мировом масштабе являются Siemens и Philips.

Маркировка



Номинальный ток — величина тока в амперах (А), которую автомат способен пропускать бесконечно долго без отключения цепи. Должна соответствовать сечению провода и планируемой нагрузке на цепь.



Количество полюсов — по сути, несколько выключателей — от 1 до 2, объединенных в единый корпус. При срабатывании одного полюса размыкается все подключенные к аппарату цепи сразу.



Номинальное напряжение — напряжение постоянного тока (знак ---), при котором аппарат работает в нормальных условиях.



Кривая отключения — отражает порог срабатывания при защите от короткого замыкания.

Кривая В — автомат срабатывает при появлении в цепи тока в 4-7 раз больше номинального (т.е. автомат на 16А отключит цепь при токе 64-112А). Применяются для защиты цепей большой протяженности.

Кривая С — ток в цепи в 7-10 раз больше номинального (т.е. автомат на 16А отключит цепь при токе 112-160А). Применяются для стандартной защиты цепей розеток и освещения.



Номинальная отключающая способность — максимальный ток короткого замыкания, который данный автомат способен отключить и остаться в работоспособном состоянии.

Сфера применения

Автоматические выключатели ВА-105 DC применяются в цепях постоянного тока. В частности в системах автоматизации и управления, транспорта, генерации и распределении электроэнергии и др.

Необходимо строго соблюдать полярность при подключении (маркировка указана на лицевой панели автоматического выключателя). Несоблюдение полярности может привести к возгоранию и / или тяжким телесным повреждениям.

Принцип действия

При перегрузках в защищаемой цепи протекающий через аппарат ток нагревает биметаллическую пластину. Вследствие этого нагрева пластина изгибается и толкает рычаг, воздействующий на механизм свободного расцепления.

При возникновении короткого замыкания в защищаемой цепи ток в ней многократно возрастает. Следовательно, возрастает и ток, проходящий через электромагнитную катушку автоматического выключателя. Соответственно, возрастает и магнитное поле, которое перемещает сердечник, воздействующий на рычаг свободного расцепления.

В результате подвижный контакт отходит от неподвижного, и аппарат разрывает цепь.

Технические характеристики

Соответствие стандарты	ГОСТ Р 50030.2-2010 (МЭК 60947-2-2006)
Число полюсов	1, 2
Номинальное рабочее напряжение U_e , В - АС для ВА-105 - DC для ВА-105DC	Для 1P – 125/250 В Для 2P, 3P, 4P – 250/500 В
Ряд номинальных токов I_n , А	1, 2, 4, 6, 10, 16, 20, 25, 32, 40, 50, 63А
Номинальная отключающая способность I_{cn} , А	10 000 – для 1P при $U_e=125В$ / для 2P при $U_e=250В$ 6 000 - для 1P при $U_e=250В$ / для 2P при $U_e=500В$
Рабочая отключающая способность I_{cs} , А	100% I_{cn} (250В/500В) 75% I_{cn} (125В/250В)
Кривая отключения	B, C
Механическая износостойкость, циклов В-О, не менее	20 000
Коммутационная износостойкость, циклов В-О, не менее	3 000 (L/R=2 мс) 6 000 (резистивная цепь)
Диапазон рабочих температур, °С	-40 - +70
Максимальное сечение подключаемого провода, мм ²	1-32А: 25 40-63А: 35
Степень защиты	IP20 открытый аппарат / IP40 аппарат в корпусе
Усилие затяжки клеммных зажимов, Н·м	1-32А: 2,0 40-63А: 3,5
Категория применения	A

Структура условного наименования

ВА105DC-3P-63А-С

серия	число полюсов	НОМ. ТОК	кривая отключения
-------	---------------	----------	-------------------



Полный ассортимент

Внешний вид	Наименование	Кат. номер	Наименование	Кат. номер
	ВА105-DC-1P-001А-В	13350DEK	ВА105-DC-1P-001А-С	13374DEK
	ВА105-DC-1P-002А-В	13351DEK	ВА105-DC-1P-002А-С	13375DEK
	ВА105-DC-1P-004А-В	13352DEK	ВА105-DC-1P-004А-С	13376DEK
	ВА105-DC-1P-006А-В	13353DEK	ВА105-DC-1P-006А-С	13377DEK
	ВА105-DC-1P-010А-В	13354DEK	ВА105-DC-1P-010А-С	13378DEK
	ВА105-DC-1P-016А-В	13355DEK	ВА105-DC-1P-016А-С	13379DEK
	ВА105-DC-1P-020А-В	13356DEK	ВА105-DC-1P-020А-С	13380DEK
	ВА105-DC-1P-025А-В	13357DEK	ВА105-DC-1P-025А-С	13381DEK
	ВА105-DC-1P-032А-В	13358DEK	ВА105-DC-1P-032А-С	13382DEK
	ВА105-DC-1P-040А-В	13359DEK	ВА105-DC-1P-040А-С	13383DEK
	ВА105-DC-1P-050А-В	13360DEK	ВА105-DC-1P-050А-С	13384DEK
	ВА105-DC-1P-063А-В	13361DEK	ВА105-DC-1P-063А-С	13385DEK
		ВА105-DC-2P-001А-В	13362DEK	ВА105-DC-2P-001А-С
ВА105-DC-2P-002А-В		13363DEK	ВА105-DC-2P-002А-С	13387DEK
ВА105-DC-2P-004А-В		13364DEK	ВА105-DC-2P-004А-С	13388DEK
ВА105-DC-2P-006А-В		13365DEK	ВА105-DC-2P-006А-С	13389DEK
ВА105-DC-2P-010А-В		13366DEK	ВА105-DC-2P-010А-С	13390DEK
ВА105-DC-2P-016А-В		13367DEK	ВА105-DC-2P-016А-С	13391DEK
ВА105-DC-2P-020А-В		13368DEK	ВА105-DC-2P-020А-С	13392DEK
ВА105-DC-2P-025А-В		13369DEK	ВА105-DC-2P-025А-С	13393DEK
ВА105-DC-2P-032А-В		13370DEK	ВА105-DC-2P-032А-С	13394DEK
ВА105-DC-2P-040А-В		13371DEK	ВА105-DC-2P-040А-С	13395DEK
ВА105-DC-2P-050А-В		13372DEK	ВА105-DC-2P-050А-С	13396DEK
ВА105-DC-2P-063А-В		13373DEK	ВА105-DC-2P-063А-С	13397DEK

Упаковка

Наименование	Количество в групповой упаковке	Количество в транспортной коробке	Брутто вес транспортной коробки, кг	Объем транспортной коробки, м ³
ВА-105 DC 1P	12	120	21	0,036
ВА-105 DC 2P	6	60	21	0,036

Технический раздел

Электрические схемы

Габаритные размеры (в мм)

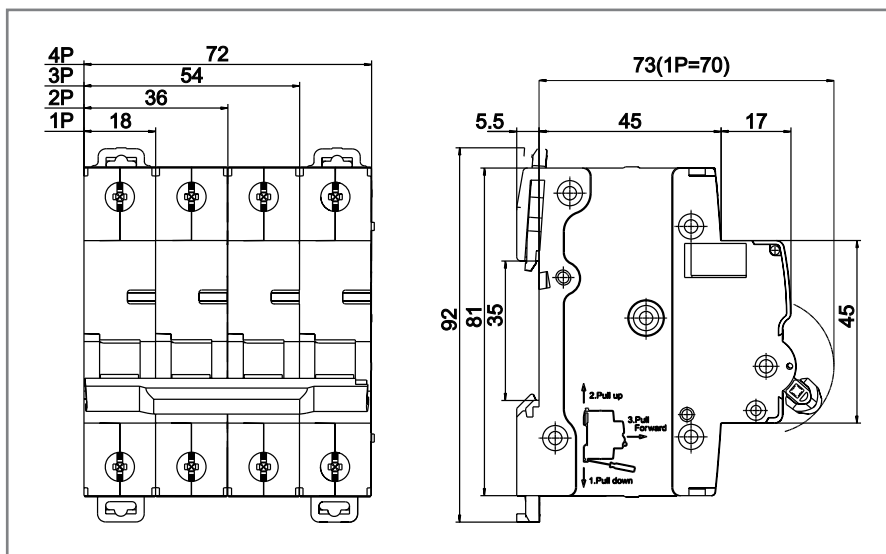
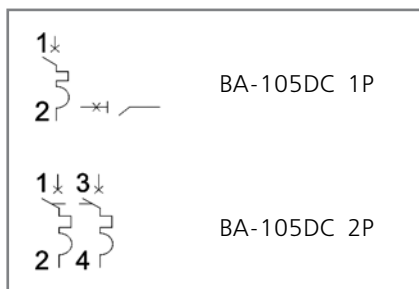

Схемы подключения

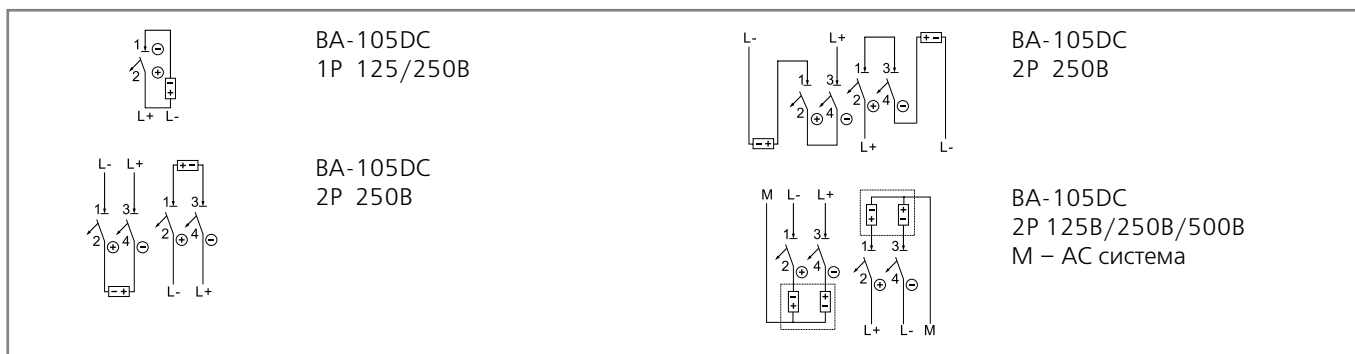

Время-токовые характеристики

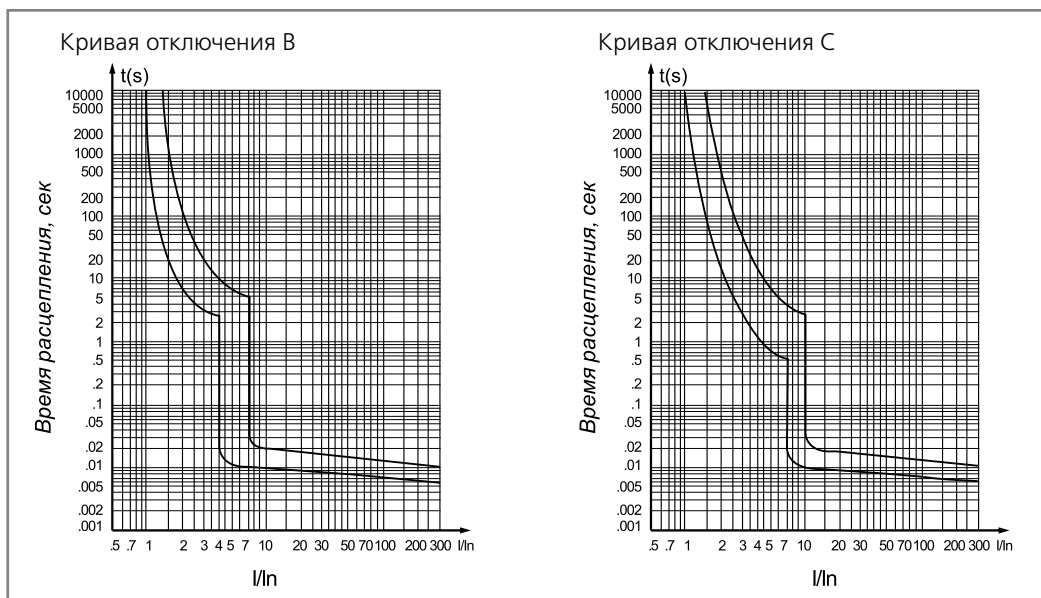

Изменение номинального тока в зависимости от температуры окружающей среды

Ном. ток In, А	Температура окружающей среды, °С											
	-40	-30	-20	-10	0	10	20	30	40	50	60	70
1	1.32	1.26	1.22	1.18	1.14	1.09	1.05	1	0.95	0.90	0.84	0.78
2	2.64	2.49	2.42	2.34	2.26	2.18	2.08	2	1.92	1.84	1.74	1.59
4	5.28	5.18	5.00	4.82	4.63	4.43	4.22	4	3.77	3.52	3.26	2.97
6	7.92	7.59	7.35	7.10	6.84	6.57	6.29	6	5.69	5.37	5.02	4.65
10	14.20	13.63	13.09	12.54	11.95	11.34	10.69	10	9.26	8.45	7.56	6.55
16	21.12	20.44	19.77	19.07	18.35	17.60	16.82	16	15.13	14.22	13.23	12.17
20	26.40	25.30	24.49	23.66	22.80	21.91	20.98	20	18.97	17.89	16.73	15.49
25	33.00	31.74	30.72	29.67	28.57	27.43	26.24	25	23.69	22.30	20.82	19.23
32	42.24	40.48	39.19	37.86	36.49	35.05	33.56	32	30.36	28.62	26.77	24.79
40	52.80	50.89	49.24	47.54	45.77	43.93	42.01	40	37.88	35.64	33.24	30.66
50	66.00	64.00	61.89	59.70	57.43	55.06	52.59	50	47.27	44.36	41.26	37.90
63	83.16	82.09	79.22	76.26	73.17	69.94	66.56	63	59.22	55.19	50.84	46.08



Независимые расцепители НД-105, дополнительные контакты ДК-105, контакты сигнальные серии СК-105

НОВИНКА



EAC



Сертификат соответствия требованиям Системы сертификации ГОСТ Р и сертификат соответствия требованиям технического регламента о требованиях пожарной безопасности выдан ООО «ЦЕНТР ПО СЕРТИФИКАЦИИ, СТАНДАРТИЗАЦИИ И СИСТЕМАМ КАЧЕСТВА ЭЛЕКТРО-МАШИНОСТРОИТЕЛЬНОЙ ПРОДУКЦИИ» (ООО «Элмаш»), основанным в 1986г. в качестве государственного центра по испытаниям электрических машин в составе института «ВНИИСМИ». ООО «Элмаш» имеет международное признание в качестве испытательной лаборатории с 1995 года и является одним из самых авторитетных центров России в области испытаний и сертификации электрооборудования. В этом центре оформляют свои сертификаты также такие компании как Schneider Electric, ABB и Legrand.

Сфера применения

Расцепитель независимый с дополнительным контактом серии НД-105 предназначен для дистанционного отключения 1-4-х полюсного автоматического выключателя серии ВА-105, что позволяет использовать автоматические выключатели серии ВА-105 в системах автоматизации. Контакт дополнительный ДК-105 и контакт сигнальный СК-105 служат для получения информации о состоянии автоматического выключателя ВА-105.

Принцип действия

Расцепитель независимый с дополнительным контактом серии НД-105 выполнен в габарите однополюсного автоматического выключателя ВА-105. Конструктивно представляет собой электромагнит, который через рычаг воздействует на механизм сброса независимого расцепления автоматических выключателей.

Независимый расцепитель оснащен встроенным контактом. При срабатывании расцепителя от импульса напряжения произойдет автоматическое отключение расцепителя от питания. Это значит, что на зажимах может присутствовать постоянно напряжение без риска повреждения независимого расцепителя.

Контакт сигнальный серии СК-105 выполняет функцию сигнализации состояния автоматических выключателей ВА-105. Переключение контактов произойдет только при срабатывании выключателя от сверхтоков (перегрузки или короткого замыкания). Контакт дополнительный серии ДК-105 выполняет функцию контакта состояния автоматического выключателя: включен – выключен.

Переключение контактов ДК-105 происходит, даже если рукоятка управления выключателя удерживается во взведенном положении. Контакт состояния серии СК-105 и контакт дополнительный серии ДК-105 содержат по одной группе переключающихся контактов.

Технические характеристики

Модель	ДК-105	СК-105
Номинальное рабочее напряжение	220-415 В AC, 24-130 В DC	
Номинальный ток	3 А при 415 В AC 6 А при менее 240 В AC 1 А при 130 В DC 2 А при 48 В DC 6 А при менее 24 В DC	
Частота	50/60 Гц	
Категория применения	AC12, DC12	
Индикатор состояния	Рукоятка управления	
Функция тест	На передней панели	
Количество переключающих контактов	Переключающий контакт	
Механическая износостойкость	20 000	
Коммутационная износостойкость	10 000	
Сечение подключаемого провода	1-4 мм ² - жесткий медный кабель 0,5-2,5 мм ² - гибкий медный кабель	
Момент затяжки	1 Н·м	
Ширина	9 мм	
Присоединение к автоматическому выключателю	Слева	
Максимальное кол-во устанавливаемых аксессуаров на автоматический выключатель	3	
Модель	НД-105	
Номинальное рабочее напряжение	24-48 В AC/DC 110-415 В AC или 110-130 В DC	
Номинальный ток контакта	3 А при 415 В AC12 6 А при менее 240 В AC12 1 А при 110-130 В DC12 2 А при 48 В DC12 6 А при менее 24 В DC12	
Частота для AC	50/60 Гц	
Потребляемая мощность	625 ВА при 415 В AC 184 ВА при 220-240 В AC 44 ВА при 100-130 В AC 45 ВА при 110-130 В DC 48 ВА при 48 В DC 185 ВА при 24 В DC 48 ВА при 12 В DC	
Порог срабатывания	70%U _e до 110%U _e	
Минимальная длительность сигнала управления	8 мс	
Индикация состояния	Красный механический индикатор	
Механическая износостойкость	6050	
Сечение подключаемого провода	1-4 мм ² - жесткий медный кабель 0,5-2,5 мм ² - гибкий медный кабель	
Момент затяжки	1 Н·м	
Ширина	18 мм	
Присоединение к автоматическому выключателю	Слева	
Максимальное кол-во устанавливаемых аксессуаров на автоматический выключатель	3	



Полный ассортимент

Внешний вид	Серия автоматического выключателя	Наименование	Каталожный номер	
	ВА-105 ВА-105DC	НД105-12В-24В	13300DEK	
		НД105-48В	13301DEK	
		НД105-110В-415В	13302DEK	
		ДК-105	13303DEK	
			СК-105	13304DEK

Структура условного обозначения

НД105-220В

| Ном. напряжение

| Расцепитель независимый
с дополнительным контактом**ДК105**| Контакт
дополнительный**СК105**| Контакт
сигнальный**СБ105**| Скоба
монтажная

Упаковка

Наименование	Количество в групповой упаковке	Количество в транспортной коробке	Брутто вес транспортной коробки, кг	Объем транспортной коробки, м ³
НД-105	12	108	13	0,036
ДК-105	18	162	10	0,036
СК-105	18	162	10	0,036

Технический раздел

Электрическая схема

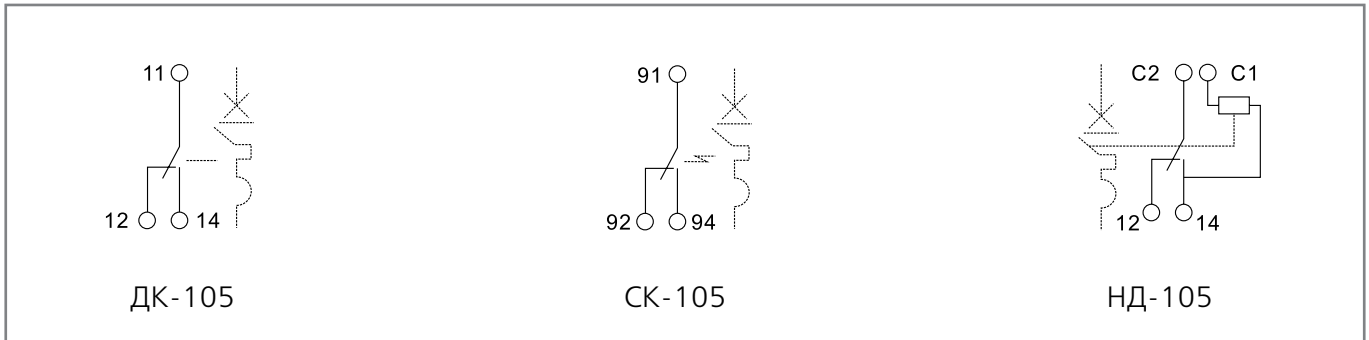

Схемы подключения

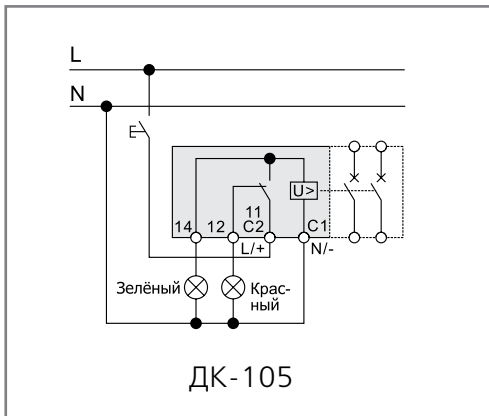

Монтаж

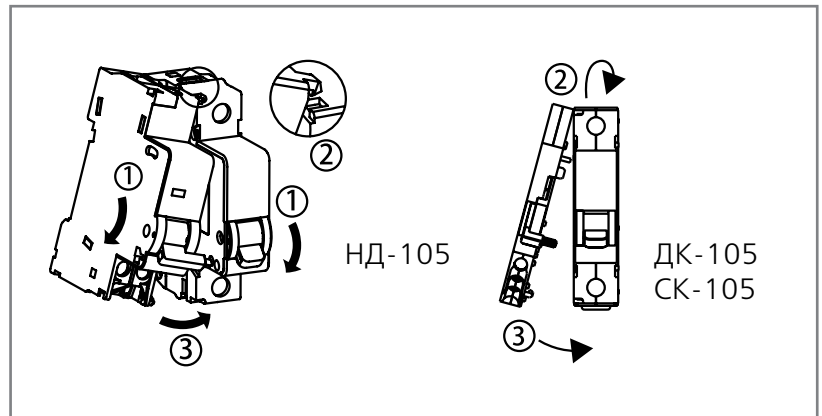

Габаритные размеры (мм)

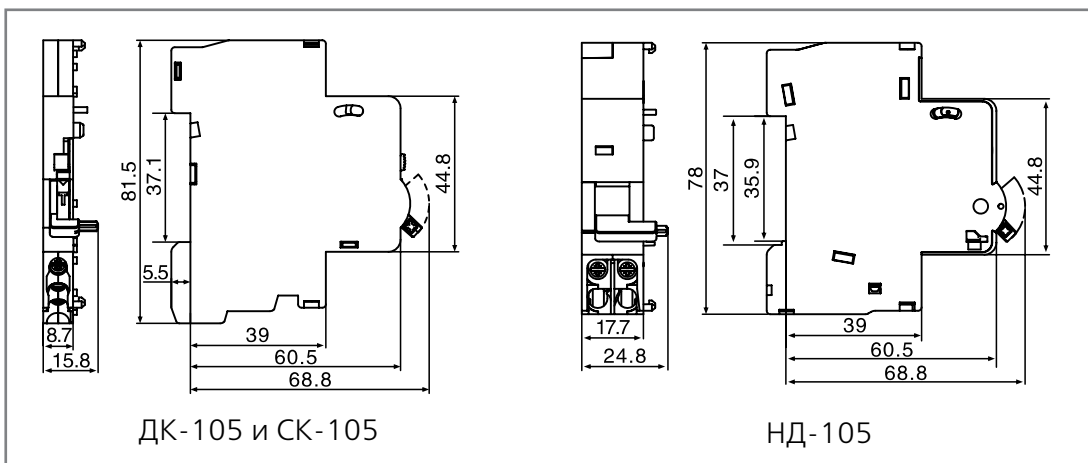

**АВТОМАТИЧЕСКИЕ
ВЫКЛЮЧАТЕЛИ
СЕРИИ ВА-201**

Новое поколение



Автоматические выключатели серии ВА-201



Сертификат соответствия Таможенного Союза выдан ВНИИС (Всероссийским Научно-Исследовательским Институтом Сертификации), основанным в 1965 г. и являющимся одним из самых авторитетных центров России в области сертификации электрооборудования. В этом центре оформляют свои сертификаты такие компании как Schneider Electric, ABB, Legrand и др.

Испытания на соответствие устройства требованиям российского стандарта ГОСТ Р проведены международным центром SEMKO (Швеция). Он был основан в 1925 году и стал основным государственным органом по сертификации в том числе электрооборудования. В настоящее время SEMKO входит в холдинг Intertek, являющийся признанным мировым лидером в сертификации и испытаниях.

Маркировка



Номинальный ток — величина тока в амперах (А), которую автомат способен пропускать бесконечно долго без отключения цепи. Должна соответствовать сечению провода и планируемой нагрузке на цепь.



Количество полюсов — по сути, несколько выключателей — от 1 до 4, объединенных в единый корпус. При срабатывании одного полюса размыкаются все подключенные к аппарату цепи сразу.

1P выключатели используются в однофазных сетях, 2P служат для разрывания фазного и нулевого проводников, 3P — в трехфазных сетях, 4P — разрывают три фазных проводника и нулевой.



Номинальное напряжение — напряжение переменного тока (знак ~), при котором аппарат работает в нормальных условиях.



Кривая отключения — отражает порог срабатывания при защите от короткого замыкания.

Кривая В — автомат срабатывает при появлении в цепи тока в 3-5 раз больше номинального (т.е. автомат на 16А отключит цепь при токе 48-80А). Применяются для защиты цепей большой протяженности.

Кривая С — ток в цепи в 5-10 раз больше номинального (т.е. автомат на 16А отключит цепь при токе 80-160А). Применяются для стандартной защиты цепей розеток и освещения.

Кривая D — ток в цепи в 10-14 раз больше номинального (т.е. автомат на 16А отключит цепь при токе 160-224А). Применяются для защиты цепей, в которые включены двигатели, трансформаторы и пр.



Номинальная отключающая способность — максимальный ток короткого замыкания, который данный автомат способен отключить и остаться в работоспособном состоянии.

Сфера применения

Автоматические выключатели служат для защиты электрических цепей от перегрузок и токов короткого замыкания.

Перегрузка возникает при включении в цепь слишком большого количества электроприборов. Это может вызвать оплавление проводки и неисправность самих приборов.

Короткое замыкание (КЗ), как правило, происходит при повреждении изоляции и других неисправностях проводки. Перегрузки и короткие замыкания — самые распространенные причины пожаров.

Применяются во вводно-распределительных щитах жилых и административных зданий, а также в промышленности.

Принцип действия

При перегрузках в защищаемой цепи протекающий через аппарат ток нагревает биметаллическую пластину. Вследствие этого нагрева пластина изгибается и толкает рычаг, воздействующий на механизм свободного расцепления.

При возникновении короткого замыкания в защищаемой цепи ток в ней многократно возрастает. Следовательно, возрастает и ток, проходящий через электромагнитную катушку автоматического выключателя. Соответственно, возрастает и магнитное поле, которое перемещает сердечник, воздействующий на рычаг свободного расцепления. В результате подвижный контакт отходит от неподвижного, и аппарат разрывает цепь.

Преимущества

Транспортировка и хранение

Защитная пленка

Защитная пленка на каждой групповой упаковке.



Штрих-коды и каталожные номера

на каждом аппарате, групповой, транспортной коробке делают продукт идеально простым в транспортировке и максимально приспособленным к требованиям розничной торговли и автоматизированного складского хранения.



Твердая упаковка,

в которую упакованы аппараты, снижает брак при перевозке и хранении, а также красиво выглядит и выделяется в торговой точке.



Этикетка на групповой коробке

содержит самую необходимую информацию об оборудовании на трех языках. Кроме того указано универсальное наименование оборудования.



Монтаж

Двухпозиционная защелка

облегчает монтаж – монтировать/демонтировать выключатель можно гораздо проще и быстрее, чем обычный и даже одной рукой.



Место под надпись на лицевой стороне аппарата

дает возможность разместить информацию о защищаемой цепи или наклейку.



Клеммы, рассчитанные на сечение провода до 50 мм²

позволяют защищать цепи с высокими токами нагрузки (до 125А).



Четкая маркировка с крупными буквами

ускоряет монтаж и упрощает дальнейшее использование аппаратов. Вы с легкостью найдете нужный автомат по основным характеристикам среди нескольких схожих.



Использование

Выдерживают ток короткого замыкания до 10 000А,

и именно поэтому хорошо подходят в качестве вводных автоматических выключателей в распределительных щитах.



Монолитная лицевая панель

создана таким образом, чтобы при деформации аппарата и выходе раскаленных газов в случае слишком высоких токов КЗ (превышающих 10кА) не нанести вред человеку, который может стоять перед аппаратом.



Сплошной контроль качества на производственной линии –

обеспечивает гарантию многолетней надежной работы оборудования. Вся продукция DEKraft, представленная в данном каталоге, проходит 100% контроль на производственной линии.



Окошко-индикатор состояния контактов

всегда показывает, замкнуты контакты или разомкнуты вне зависимости от положения рукоятки управления.



Технические характеристики





Соответствие стандартам	ТР ТС 004/2011, ГОСТ Р 50030.2-2010 (МЭК 60947-2-98), ГОСТ 9098-78
Число полюсов, P	1, 2, 3, 4
Номинальное рабочее напряжение U_e , В	230/400
Номинальный ток I_n , А	63, 80, 100, 125
Номинальная частота сети переменного тока	50/60 Гц
Номинальная отключающая способность I_{cp} , А	10 000
Рабочая отключающая способность I_{cs} , А	10 000
Кривая отключения (диапазон токов мгновенного расцепления)	C, D
Механическая износостойкость, циклов В-О, не менее	8 500 при $I_n \leq 100A$, 7 000 при $I_n \geq 100A$
Коммутационная износостойкость, циклов В-О, не менее	3 000 при $I_n \leq 100A$, 2 500 при $I_n \geq 100A$
Максимальное сечение подключаемого провода, мм ²	50
Тропическое исполнение	Степень 2
Диапазон рабочих температур, °С	От -40 до +60
Степень защиты	IP20 открытый аппарат / IP40 аппарат в корпусе
Усилие затяжки клеммных зажимов, Н·м	3,5

Структура условного обозначения

ВА201-3P-100А-С

серия	число полюсов	номинальный ток	кривая отключения
-------	---------------	-----------------	-------------------

Полный ассортимент

Внешний вид	Наименование	Каталожный номер	Наименование	Каталожный номер
	ВА-201 1P			
	BA201-1P-063A-C	13001DEK	BA201-1P-063A-D	13013DEK
	BA201-1P-080A-C	13002DEK	BA201-1P-080A-D	13014DEK
	BA201-1P-100A-C	13003DEK	BA201-1P-100A-D	13015DEK
	BA201-1P-125A-C	13025DEK	BA201-1P-125A-D	13029DEK
	ВА-201 2P			
	BA201-2P-063A-C	13004DEK	BA201-2P-063A-D	13016DEK
	BA201-2P-080A-C	13005DEK	BA201-2P-080A-D	13017DEK
	BA201-2P-100A-C	13006DEK	BA201-2P-100A-D	13018DEK
	BA201-2P-125A-C	13026DEK	BA201-2P-125A-D	13030DEK
	ВА-201 3P			
	BA201-3P-063A-C	13007DEK	BA201-3P-063A-D	13019DEK
	BA201-3P-080A-C	13008DEK	BA201-3P-080A-D	13020DEK
	BA201-3P-100A-C	13009DEK	BA201-3P-100A-D	13021DEK
	BA201-3P-125A-C	13027DEK	BA201-3P-125A-D	13031DEK
	ВА-201 4P			
	BA201-4P-063A-C	13010DEK	BA201-4P-063A-D	13022DEK
	BA201-4P-080A-C	13011DEK	BA201-4P-080A-D	13023DEK
	BA201-4P-100A-C	13012DEK	BA201-4P-100A-D	13024DEK
	BA201-4P-125A-C	13028DEK	BA201-4P-125A-D	13032DEK

Упаковка

Наименование	Количество в групповой упаковке	Количество в транспортной коробке	Брутто вес транспортной коробки, кг	Объем транспортной коробки, м ³
ВА-201 1P	12	192	31,2	0,044
ВА-201 2P	6	96	31,2	0,044
ВА-201 3P	4	68	31,2	0,044
ВА-201 4P	3	48	31,2	0,044

Технический раздел

Электрические схемы

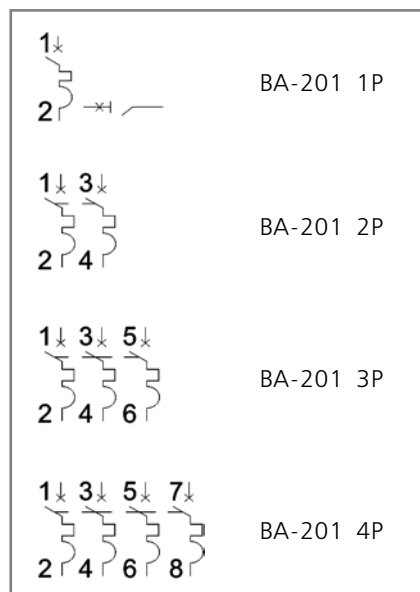

Габаритные размеры (в мм)

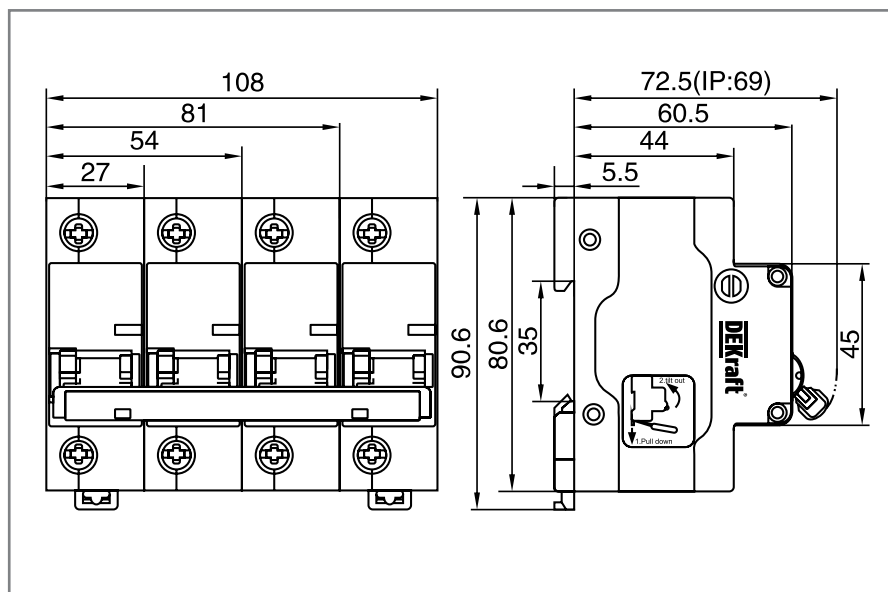

Установка

DIN 35 мм

15 мм

3,5 Н·м

...360°

Крепление на DIN-рейку шириной 35 мм

Подсоединение проводников

Любое установочное положение

Время-токовые характеристики

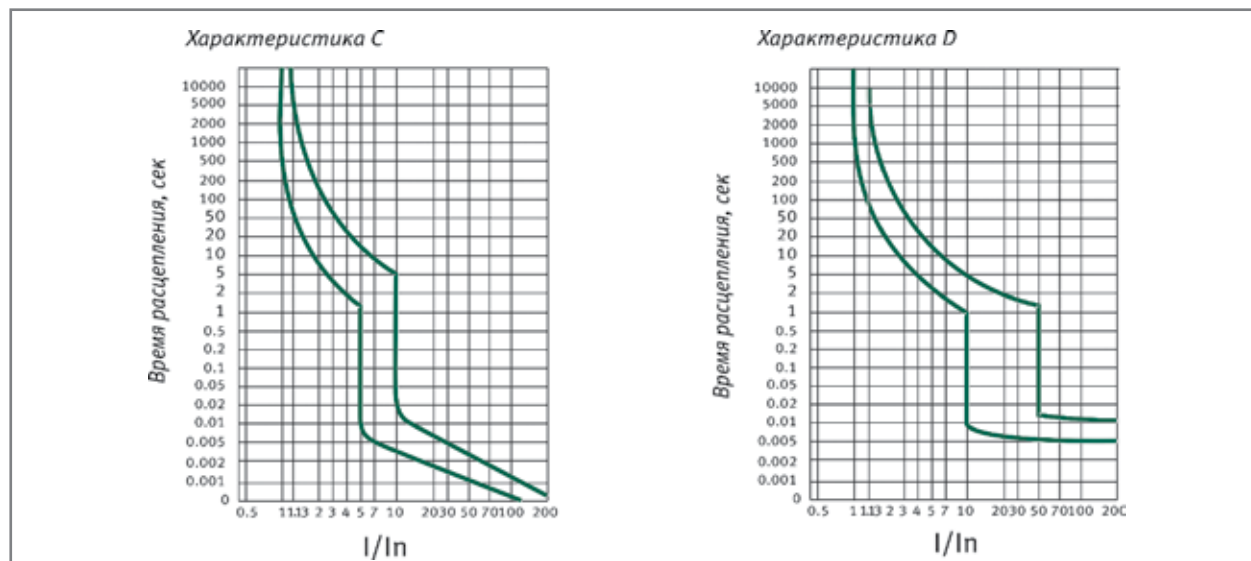

Изменение номинального тока

Таблица изменения номинального тока автоматических выключателей в зависимости от температуры окружающей среды (температуры в оболочке).

In, A	-40°C	-30°C	-20°C	-10°C	0°C	10°C	20°C	30°C	40°C	50°C	60°C
63	85,0	82,0	78,8	75,6	72,5	69,3	66,2	63,0	58,0	54,2	49,2
80	108,0	104,1	100,1	96,0	92,1	88,0	84,1	80,0	73,7	68,8	62,5
100	135,0	130,2	125,1	120,0	115,0	110,0	105,1	100,0	92,1	86,0	78,1
125	168,8	162,8	156,4	150,0	143,8	137,5	131,4	125,0	115,1	107,5	97,6

Коррекция номинального тока в зависимости от количества установленных параллельно аппаратов

Для получения скорректированного значения номинального тока, нужно умножить номинальный ток выключателя на поправочный коэффициент.

Количество установленных вплотную друг к другу автоматических выключателей	Поправочный коэффициент номинального тока
1	1
2	0,86
3	0,84
4	0,82
5 и больше	0,80

Пример расчета скорректированного значения тока автоматического выключателя.

Каков будет скорректированный номинальный ток автоматического выключателя с $I_n = 100\text{A}$, установленного в распределительном щите, вплотную с 3-мя другими выключателями? При этом температура внутри щита 50°C .

1. Сначала нужно скорректировать номинальный ток выключателя в зависимости от температуры окружающей среды. При температуре 60°C уставка выключателя с номинальным током 100A снизится до $78,1\text{A}$.
2. Далее следует учесть поправочный коэффициент в зависимости от количества параллельно установленных аппаратов. Так как выключатель установлен в ряду с четырьмя другими аппаратами и налицо взаимный нагрев, следует применить корректирующий коэффициент $0,82$. Скорректированное значение номинального тока, таким образом, составит $78,1 \times 0,82 = 64,04\text{A}$. Именно исходя из скорректированного значения и следует выбирать аппарат, иначе он может не соответствовать нагрузке в цепи.



Дополнительная информация:

- Токи, соответствующие мощностям разных напряжений при $\cos \varphi = 1,0$ и $0,8$ стр. 450
- Расчет сечения провода на основании номинального значения защиты от сверхтока стр. 451
- Расчеты нагрузок проводов при различных способах монтажа стр. 453

ВЫКЛЮЧАТЕЛИ- РАЗЪЕДИНИТЕЛИ

Новое поколение



Выключатели- разъединители серии ВН-102



Сертификат соответствия Таможенного Союза выдан ВНИИС (Всероссийским Научно-Исследовательским Институтом Сертификации), основанным в 1965 г. и являющимся одним из самых авторитетных центров России в области сертификации электрооборудования. В этом центре оформляют свои сертификаты такие компании как Schneider Electric, ABB, Legrand и др.



TÜV Rheinland Group — международный концерн, существующий с 1872 года. Штаб-квартира компании расположена в Кёльне. На сегодняшний день компания имеет около 500 представительств в 61 стране мира. TÜV Rheinland Group работает по 32 направлениям коммерческой деятельности в рамках пяти подразделений, проверяет оборудование, товары и услуги, осуществляет технический надзор за проектами.

Маркировка



Номинальный ток — это ток, который аппарат способен бесконечно долго проводить, а также который он способен коммутировать и разрывать.



Номинальное напряжение — напряжение переменного тока (знак -), при котором аппарат работает в нормальных условиях.



Число полюсов — несколько полюсов — это несколько выключателей — от 1 до 4, объединенных в единый корпус. Рукоятка управления также едина — и она соединяет/разъединяет все полюса одновременно. 1P выключатели используются в однофазных сетях, 2P служат для разрывания фазного и нулевого проводников, 3P — в трехфазных сетях, 4P — разрывают три фазных проводника и нулевой.



Специальный знак — указывает, какое положение рукоятки управления является включающим, а какое отключающим.

Сфера применения

Используются для оперативного соединения и разъединения цепи. Основным преимуществом является самый надежный разрыв цепи (т.к. используются специальные мостиковые контакты) — он полностью исключает возможность перекрытия дугой по изоляции, что может произойти, например, при использовании в тех же целях автоматического выключателя.

Эта серия аппаратов не обеспечивает защиту цепи — для этого следует использовать автоматические выключатели, предохранители и выключатели дифференциального тока, однако в качестве выключателя-разъединителя она подходит идеально.

Применяются в вводно-распределительных щитах жилых и административных зданий, а также промышленных объектов.

Принцип действия

При смене положения рукоятки управления мостиковый контакт замыкает/размыкает цепь.

Преимущества

Транспортировка и хранение

Защитная пленка

Защитная пленка на каждой групповой упаковке .



Штрих-коды и каталожные номера

на каждом аппарате, групповой, транспортной коробке делают продукт идеально простым в транспортировке и максимально приспособленным к требованиям розничной торговли и автоматизированного складского хранения.



Твердая упаковка,

в которую упакованы аппараты, снижает брак при перевозке и хранении, а также красиво выглядит и выделяется в торговой точке.



Этикетка на групповой коробке

содержит самую необходимую информацию об оборудовании на трех языках. Кроме того указано универсальное наименование оборудования.



Монтаж

Место под надпись на лицевой стороне каждого аппарата

дает возможность нанести на каждый аппарат информацию о коммутируемой цепи.

**Номинальный ток до 125А**

и возможность подключения кабелей сечением до 50 мм² делает возможным использовать ВН-102 в качестве общего пакетного выключателя.

**Четкая маркировка с крупными буквами**

ускоряет монтаж и упрощает дальнейшее использование аппаратов. Вы с легкостью найдете нужный выключатель нагрузки по основным характеристикам среди нескольких схожих.

**Заводская готовность к установке**

Не нужно сначала раскручивать зажим, чтобы подвести провод. Это сокращает время монтажа.



Использование

Самый надежный двойной разрыв цепи

обеспечивается благодаря мостиковым контактам и полностью исключает возможность перекрытия дуги по изоляции, что может произойти, например, при использовании для этих целей автоматического выключателя.

**Монолитная лицевая панель**

создана таким образом, чтобы при деформации аппарата или КЗ не нанести вред человеку, который может стоять перед аппаратом.

**Повышенная износостойкость**

означает, что аппарат рассчитан на большое число коммутаций и использование в условиях загрязнения и запыленности.

**Усиленная рукоятка управления**

необходима для обеспечения большого числа включений-отключений в сложных условиях эксплуатации.



Технические характеристики





Соответствие стандартам	ТР ТС 004/ 2011, ГОСТ Р 50030.3-2012 (МЭК 60947-3-99)
Число полюсов, P	1, 2, 3, 4
Номинальное рабочее напряжение Ue, В	230 / 400
Номинальный ток In, А	20, 25, 32, 40, 63, 100, 125
Номинальная частота сети переменного тока	50 / 60 Гц
Категория применения	АС-22
Номинальный кратковременно выдерживаемый ток (до 1 с) Icw	20Ie
Механическая износостойкость, циклов В-О, не менее	8 500
Коммутационная износостойкость, циклов В-О, не менее	3 000
Подвод питания	Сверху или снизу
Подвод нагрузки	Сверху или снизу
Максимальное сечение подключаемого провода, мм ²	50
Тропическое исполнение	Степень 2
Диапазон рабочих температур, °С	От -40 до +60
Степень защиты	IP20 открытый аппарат / IP40 аппарат в корпусе
Предельное усилие затяжки клеммных зажимов, Н·м	1-63А: 2.5 100-125А: 3.5

Структура условного обозначения

ВН102-2Р-100А



Полный ассортимент

Внешний вид	Количество полюсов	Наименование	Каталожный номер
	1P	BH102-1P-020A	17001DEK
		BH102-1P-025A	17021DEK
		BH102-1P-032A	17002DEK
		BH102-1P-040A	17022DEK
		BH102-1P-063A	17003DEK
		BH102-1P-100A	17004DEK
		BH102-1P-125A	17017DEK
	2P	BH102-2P-020A	17005DEK
		BH102-2P-025A	17023DEK
		BH102-2P-032A	17006DEK
		BH102-2P-040A	17024DEK
		BH102-2P-063A	17007DEK
		BH102-2P-100A	17008DEK
		BH102-2P-125A	17018DEK
	3P	BH102-3P-020A	17009DEK
		BH102-3P-025A	17025DEK
		BH102-3P-032A	17010DEK
		BH102-3P-040A	17026DEK
		BH102-3P-063A	17011DEK
		BH102-3P-100A	17012DEK
		BH102-3P-125A	17019DEK
	4P	BH102-4P-020A	17013DEK
		BH102-4P-025A	17027DEK
		BH102-4P-032A	17014DEK
		BH102-4P-040A	17028DEK
		BH102-4P-063A	17015DEK
		BH102-4P-100A	17016DEK
		BH102-4P-125A	17020DEK

Упаковка

Наименование	Количество в групповой упаковке	Количество в транспортной коробке	Брутто вес транспортной коробки, кг	Объем транспортной коробки, м ³
ВН-102 1P	12	144	14	0,023
ВН-102 2P	6	72	14	0,023
ВН-102 3P	4	48	14	0,023
ВН-102 4P	3	36	14	0,023

Технический раздел

Электрические схемы

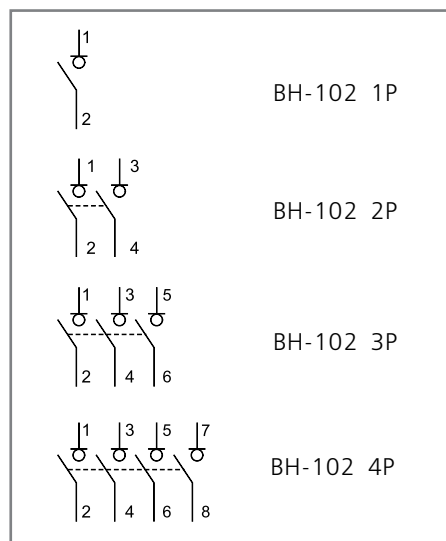

Габаритные размеры (в мм)

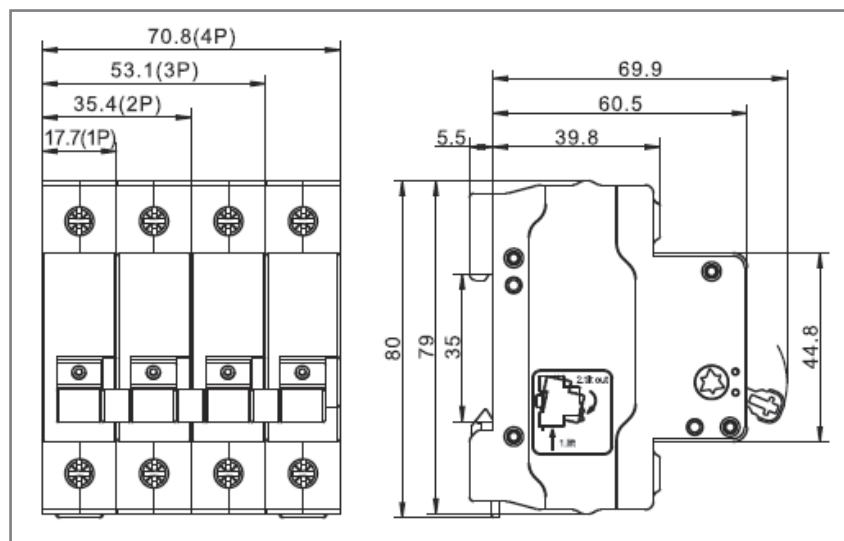

Установка



Категории применения выключателей-разъединителей по стандарту ГОСТ Р 50030.3-2012 (МЭК 60947-3:2008)

Род тока	Категория применения		Типичные области применения
	Категория А	Категория В	
Переменный	AC-20 A	AC-20 B	Соединение и разъединение без нагрузки
	AC-21 A	AC-21 B	Коммутация активных нагрузок, включая умеренные перегрузки
	AC-22 A	AC-22 B	Коммутация смешанных активных и индуктивных нагрузок, включая умеренные перегрузки
	AC-23 A	AC-23 B	Коммутация цепей с двигателями или другими высокоиндуктивными нагрузками
Постоянный	DC-20 A	DC-20 B	Соединение и разъединение без нагрузки
	DC-21 A	DC-21 B	Коммутация активных нагрузок, включая умеренные перегрузки
	DC-22 A	DC-22 B	Коммутация смешанных активных и индуктивных нагрузок, включая умеренные перегрузки (например, шунтовый двигатель)
	DC-23 A	DC-23 B	Коммутация высокоиндуктивных нагрузок (например, серийный двигатель)



ОРТІЗ



АВДТ без встроенной защиты от сверхтоков серии УЗО-03

Сертификат соответствия требованиям технического регламента Таможенного Союза выдан ООО «ЦЕНТР ПО СЕРТИФИКАЦИИ, СТАНДАРТИЗАЦИИ И СИСТЕМАМ КАЧЕСТВА ЭЛЕКТРО-МАШИНОСТРОИТЕЛЬНОЙ ПРОДУКЦИИ» (ООО «Элмаш»), основанным в 1986г. в качестве государственного центра по испытаниям электрических машин в составе института «ВНИИСМИ».

ООО «Элмаш» имеет международное признание в качестве испытательной лаборатории с 1995 года и является одним из самых авторитетных центров России в области испытаний и сертификации электрооборудования. В этом центре оформляют свои сертификаты также такие компании как Schneider Electric, ABB и Legrand.



TÜV Rheinland Group — международный концерн, существующий с 1872 года. Штаб-квартира компании расположена в Кельне. На сегодняшний день компания имеет около 500 представительств в 61 стране мира. TÜV Rheinland Group работает по 32 направлениям коммерческой деятельности в рамках пяти подразделений, проверяет оборудование, товары и услуги, осуществляет технический надзор за проектами.

Маркировка



Номинальный ток — величина тока в амперах (А), который аппарат может проводить в продолжительном режиме работы.



Число полюсов — для данного аппарата существует два варианта исполнения — 2Р для использования в однофазных сетях и 4Р для трехфазных сетей.





Номинальное напряжение — напряжение переменного тока (знак ~), при котором аппарат работает в нормальных условиях.



Ток утечки — это величина тока в миллиамперах (мА), при появлении которой в цепи АВДТ без встроенной защиты от сверхтоков ее отключает. Т.е. чем этот параметр меньше, тем аппарат чувствительнее. Аппараты на 10 и 30мА служат для защиты человека от поражения электрическим током, а модели с током утечки 100 и 300 мА защищают от пожара при утечках тока.



Класс — либо АС , либо А . АВДТ без встроенной защиты от сверхтоков класса АС защищают только от синусоидальных переменных токов утечки, аппараты класса А — как от синусоидальных, так и от пульсирующих постоянных токов утечки. Они возникают в цепи, где есть электронная техника — компьютеры, телевизоры, DVD-плееры — т.к. эти приборы обладают импульсными источниками питания.



Условный ток короткого замыкания. Это величина тока, которую аппарат может выдержать и не прийти в негодность.



Этот специальный знак означает, что устройство способно работать при температуре -25°C.

Сфера применения

АВДТ без встроенной защиты от сверхтоков применяются для защиты человека от поражения электрическим током при контакте с токопроводящими частями. Они также служат для защиты электроустановок от риска возникновения пожаров вследствие утечек тока.

В силу того, что подобные устройства не обеспечивают защиту от перегрузки и токов короткого замыкания, они используются исключительно в сочетании с автоматическим выключателем (предохранителем). Автоматический выключатель и АВДТ без встроенной защиты от сверхтоков устанавливаются последовательно, при этом номинальный ток аппарата должен быть на одну ступень выше – т.е. 20А при установке последовательно с автоматом на 16А, 32А при установке с автоматом на 25А.

Принцип действия

Принцип действия АВДТ без встроенной защиты от сверхтоков состоит в том, что аппарат сравнивает ток, уходящий в цепь, с током, из цепи возвращающимся. Токи нагрузки создают в сердечнике аппарата встречно направленные магнитные потоки. Как только в цепи возникает утечка тока на землю (в частности, при прикосновении человека к токоведущим частям), баланс магнитных потоков нарушается. Во вторичной обмотке дифференциального трансформатора внутри аппарата появляется трансформированный дифференциальный ток. И если этот ток превышает значение уставки электромагнитной защелки (10, 30, 100, 300 мА), она срабатывает и с помощью рычага размыкает механизм свободного расцепления, отключая цепь.

Преимущества

Транспортировка и хранение

Каждое устройство – в индивидуальной коробке, в которую помимо самого устройства также вложен технический паспорт.



Штрих-коды и артикулы на всех видах упаковки –

на упаковке каждого выключателя, групповой, транспортной коробке и на поддоне делают продукт идеально простым в транспортировке и максимально приспособленным к требованиям розничной торговли и автоматизированного складского хранения.



Групповая упаковка, в которую упакованы индивидуальные коробки – по 6 шт. (2P) и 3 шт. (4P) сделана из твердого лакированного картона. Упаковка обладает фиксирующим язычком и перфорацией для аккуратного удаления крышки.



Защитная этикетка-бандеролька

на групповой коробке наклеена таким образом, что не разорвав ее, коробку невозможно открыть. Кроме того, она позволяет хранить коробки на полке как горизонтально, так и вертикально.



Монтаж

Место для надписи на лицевой стороне каждого аппарата

дает возможность нанести информацию о защищаемой цепи, либо наклейку, наборы которых вкладываются в групповые упаковки автоматических выключателей.



Монтаж и работа при -25°C

Электромеханическая конструкция аппарата позволяет монтировать и эксплуатировать его даже в условиях низкой температуры, что обозначено специальным знаком на передней панели.



Четкая маркировка с крупными буквами

ускоряет монтаж и упрощает дальнейшее использование аппаратов. Вы с легкостью найдете нужный аппарат среди нескольких схожих по основным характеристикам.



Гарантия готовности к установке

Заводской контроль открытости клемм означает, что монтажнику не нужно сначала раскручивать зажим, чтобы подвести провод (это иногда случается с аппаратами, представленными на рынке). Гарантия того, что клеммы уже открыты и готовы к подключению проводников, сокращает время монтажа.



Использование

Вдвое устойчивее к токам короткого замыкания ($I_c = 6000A$)

Большинство АВДТ без встроенной защиты от сверхтоков на рынке обладают условным током КЗ на уровне 3000А.

При работе аппарата в паре с автоматическим выключателем с коммутационной способностью 4500А и возникновении короткого замыкания, например, в 4000А, АВДТ без встроенной защиты от сверхтоков выйдет из строя, несмотря на то, что автомат отключит цепь. Его придется заменять, а его стоимость гораздо выше, чем у автомата.

Серия УЗО-03 с параметром 6000А вдвое устойчивее к токам короткого замыкания.



Высший стандарт надежности

Электромеханические АВДТ без встроенной защиты от сверхтоков не зависят от наличия напряжения в сети и не имеют собственного потребления электроэнергии. Они защищают цепь даже при обрыве нулевого или фазного проводника. Это значит, что такой аппарат является самым надежным средством защиты жизни человека, а также имущества от пожаров.



Быстрая проверка работоспособности аппарата кнопкой "ТЕСТ"

без вызова электрика. Проверить, работает ли устройство, просто — нажмите кнопку "ТЕСТ" на корпусе. Это необходимо делать ежемесячно!



Окошко-индикатор состояния контактов

всегда показывает, замкнуты контакты или разомкнуты вне зависимости от положения рукоятки управления.



Технические характеристики

Соответствие стандартам	ТР ТС 020/ 2011, ГОСТ Р 51326.1-99 (МЭК 61008-1-96), ГОСТ Р 51326.2.1-99 (МЭК 61008-2-1-90), ГОСТ Р 51329-99 (МЭК 61543-95)
Число полюсов, P	2, 4
Номинальное напряжение изоляции U_i , В	500
Номинальное напряжение U_n , В	230/400
Частота сети переменного тока, Гц	50(60)
Номинальный ток нагрузки I_n , А	10, 16, 25, 32, 40, 63, 80, 100
Номинальный отключающий дифференциальный ток (уставка) $I_{\Delta n}$, мА	10, 30, 100, 300
Номинальный неотключающий дифференциальный ток $I_{\Delta no}$, мА	0.5 $I_{\Delta n}$ (5, 15, 50, 150)
Номинальная включающая и отключающая способность I_m , А	Для моделей 10-40А – 500А 63, 80, 100А – 10-40 I_n
Номинальный условный ток короткого замыкания (КЗ) I_{nc} , А	6000
Время отключения (срабатывания)	при $I_{\Delta n}$, мс ≤ 100 при 5 $I_{\Delta n}$, мс ≤ 40
Тип дифференциального расцепителя	АС
Тип устройства	Электромеханическое
Механическая износостойкость, циклов В-О, не менее	2000
Коммутационная износостойкость, циклов В-О, не менее	1000
Сечение подключаемого провода, мм ²	25 (<63А) , 35(> 63А)
Степень защиты	IP20 открытый аппарат / IP40 аппарат в корпусе
Рабочая температура	От -25 до +60 °С
Номинальное усилие затяжки клеммных зажимов, Н·м	2,0
Предельное усилие затяжки клеммных зажимов, Н·м	4,5
Тропическое исполнение	Степень 2



Структура условного обозначения

УЗО03-2Р-100А-030

серия	число полюсов	номинальный ток	ток утечки, мА
-------	---------------	-----------------	----------------



Полный ассортимент

Внешний вид	Ток утечки 10 мА	Каталожный номер	Ток утечки 30 мА	Каталожный номер	
	УЗО-03 2P		УЗО01-2P-010A-030	14052DEK	
		УЗО03-2P-016A-010	14050DEK	УЗО03-2P-016A-030	14053DEK
		УЗО03-2P-025A-010	14051DEK	УЗО03-2P-025A-030	14054DEK
				УЗО03-2P-032A-030	14055DEK
				УЗО03-2P-040A-030	14056DEK
				УЗО03-2P-063A-030	14057DEK
				УЗО03-2P-080A-030	14058DEK
				УЗО03-2P-100A-030	14059DEK
		Ток утечки 100 мА	Каталожный номер	Ток утечки 300 мА	Каталожный номер
		УЗО03-2P-016A-100	14060DEK	УЗО03-2P-016A-300	14067DEK
УЗО03-2P-025A-100	14061DEK	УЗО03-2P-025A-300	14068DEK		
УЗО03-2P-032A-100	14062DEK	УЗО03-2P-032A-300	14069DEK		
УЗО03-2P-040A-100	14063DEK	УЗО03-2P-040A-300	14070DEK		
УЗО03-2P-063A-100	14064DEK	УЗО03-2P-063A-300	14071DEK		
УЗО03-2P-080A-100	14065DEK	УЗО03-2P-080A-300	14072DEK		
УЗО03-2P-100A-100	14066DEK	УЗО03-2P-100A-300	14073DEK		
	УЗО-03 4P		УЗО03-4P-010A-030	14076DEK	
				УЗО03-4P-016A-030	14077DEK
				УЗО03-4P-025A-030	14078DEK
				УЗО03-4P-032A-030	14079DEK
				УЗО03-4P-040A-030	14080DEK
				УЗО03-4P-063A-030	14081DEK
				УЗО03-4P-080A-030	14082DEK
				УЗО03-4P-100A-030	14083DEK
		Ток утечки 100 мА	Каталожный номер	Ток утечки 300 мА	Каталожный номер
		УЗО03-4P-016A-100	14084DEK	УЗО03-4P-016A-300	14091DEK
УЗО03-4P-025A-100	14085DEK	УЗО03-4P-025A-300	14092DEK		
УЗО03-4P-032A-100	14086DEK	УЗО03-4P-032A-300	14093DEK		
УЗО03-4P-040A-100	14087DEK	УЗО03-4P-040A-300	14094DEK		
УЗО03-4P-063A-100	14088DEK	УЗО03-4P-063A-300	14095DEK		
УЗО03-4P-080A-100	14089DEK	УЗО03-4P-080A-300	14096DEK		
УЗО03-4P-100A-100	14090DEK	УЗО03-4P-100A-300	14097DEK		

Упаковка

Наименование	Количество в групповой упаковке	Количество в транспортной коробке	Брутто вес транспортной коробки, кг	Объем транспортной коробки, м ³
УЗО 2P	6	96	21,92	0,036
УЗО 4P	3	36	14,64	0,030

Технический раздел

Электрические схемы

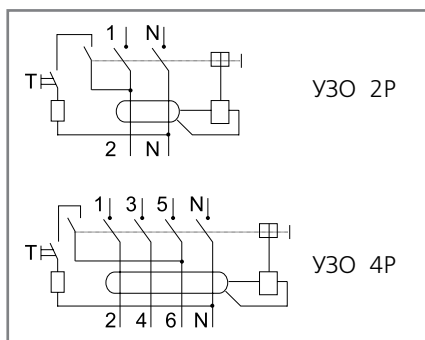

Габаритные размеры (в мм)

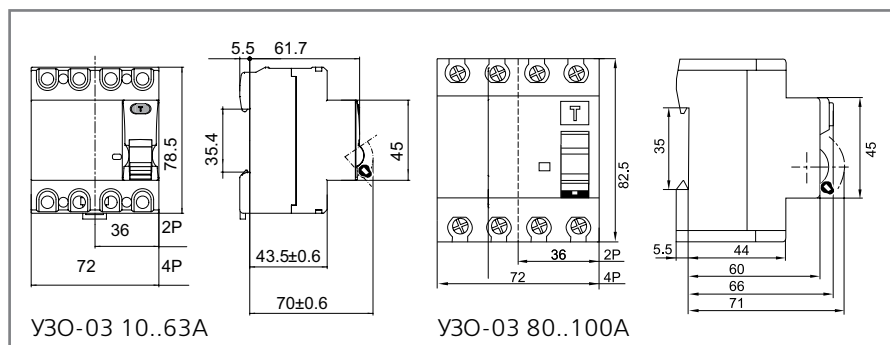

Рекомендации по выбору тока утечки АВДТ без встроенной защиты от сверхтоков

Защищаемые цепи	Ток уставки, I _{Δn}
Жилые здания, общественные учреждения	
Розеточные группы	30 мА
Ванные, душевые комнаты (в случае отдельных цепей)	10 мА
Ванные, душевые комнаты (в случае цепей, включающих в свой состав не только ванные)	30 мА
Общие цепи	30, 100, 300 мА (в зависимости от протяженности и количества точек)
Промышленные объекты	
Розетки, промышленные разъемы	30 мА
Общие цепи	30, 100, 300, 500 мА (в зависимости от протяженности и количества точек)
Объекты, находящиеся на открытом воздухе	
Передвижные электроустановки	30 мА
Наружное освещение и рекламные табло	30 мА
Промышленные разъемы	30 мА

Применение аппаратов с различными токами утечки

Ток утечки, I _{Δn}	Применение
10 мА	Применяются исключительно для защиты человека от поражения электрическим током. Служат для защиты цепей, где требуется особая чувствительность к токам утечки (и следовательно, велик риск их возникновения) – ванные, душевые, цепи освещения особо опасных объектов. Устанавливаются только в том случае, если протяженность цепи невелика (даже исправный проводник в изоляции имеет определенный ток утечки), а также если качество проводки не вызывает сомнений. Иначе есть риск постоянных ложных срабатываний.
30 мА	Применяются для защиты человека от поражения электрическим током в самых распространенных случаях – защита розеточных групп и общих цепей небольшой протяженности (сравнимых с квартирной или офисной проводкой).
100 мА	Применяются, в основном, для защиты от утечки тока в цепях большей протяженности, чем те, для которых используются УЗО с током утечки 30 мА. Их, как правило, используют для разбиения большой цепи для нескольких сегментов и защиты каждого из них отдельным устройством.
300 мА, 500 мА	Служат только для защиты от возникновения пожаров, поэтому иногда называются “противопожарными”. Непригодны для защиты человека, т.к. обладают слишком низкой чувствительностью.



ОРТІЗ



АВДТ со встроенной защитой от сверхтоков серии ДИФ-103

Сертификат соответствия требованиям технического регламента Таможенного Союза выдан ООО «ЦЕНТР ПО СЕРТИФИКАЦИИ, СТАНДАРТИЗАЦИИ И СИСТЕМАМ КАЧЕСТВА ЭЛЕКТРО-МАШИНОСТРОИТЕЛЬНОЙ ПРОДУКЦИИ» (ООО «Элмаш»), основанным в 1986г. в качестве государственного центра по испытаниям электрических машин в составе института «ВНИИСМИ».

ООО «Элмаш» имеет международное признание в качестве испытательной лаборатории с 1995 года и является одним из самых авторитетных центров России в области испытаний и сертификации электрооборудования. В этом центре оформляют свои сертификаты также такие компании как Schneider Electric, ABB и Legrand.



Испытания на соответствие устройства требованиям российского стандарта ГОСТ Р проведены международным центром SEMKO (Швеция). Он был основан в 1925 году и стал основным государственным органом по сертификации в том числе электрооборудования. В настоящее время SEMKO входит в холдинг Intertek, являющийся признанным мировым лидером в сертификации и испытаниях.

Маркировка



Номинальный ток – величина тока в амперах (А), который аппарат может проводить в продолжительном режиме работы.





Число полюсов – ДИФ-103 исполнен в виде 1+N и разрывает фазный и нейтральный проводник.



Номинальное напряжение – напряжение переменного тока (знак ~), при котором аппарат работает в нормальных условиях.



Класс – либо АС –  либо А . Аппараты класса АС защищают только от синусоидальных переменных токов утечки, класса А – как от синусоидальных, так и от пульсирующих постоянных токов утечки. Они возникают в цепи, где есть электронная техника – компьютеры, телевизоры, DVD-плееры – т.к. эти приборы обладают импульсными источниками питания.



Номинальная отключающая способность – максимальный ток короткого замыкания, который данный автомат способен отключить и остаться в работоспособном состоянии.



Ток утечки – это величина тока в миллиамперах (мА), при появлении которой в цепи дифавтомат ее отключает. Т.е. чем этот параметр меньше, тем аппарат чувствительнее. Дифавтоматы на 10 и 30мА служат для защиты человека от поражения электрическим током, а модели с током утечки 100 и 300 мА защищают от пожара при утечках тока.



Кривая отключения – отражает порог срабатывания при защите от короткого замыкания.

Кривая В – автомат срабатывает при появлении в цепи тока в 3-5 раз больше номинального (т.е. автомат на 16А отключит цепь при токе 48-80А). Применяются для защиты цепей большой протяженности.

Кривая С – ток в цепи в 5-10 раз больше номинального (т.е. автомат на 16А отключит цепь при токе 80-160А). Применяются для стандартной защиты цепей розеток и освещения.

Кривая D – ток в цепи в 10-14 раз больше номинального (т.е. автомат на 16А отключит цепь при токе 160-224А). Применяются для защиты двигателей, трансформаторов и пр.

Сфера применения

Дифференциальные автоматы (их правильнее называть АВДТ – Автоматическими Выключателями Дифференциального Тока со встроенной защитой от сверхтоков) сочетают функции автоматического выключателя и УЗО и обеспечивают три вида защиты – от короткого замыкания, перегрузки и возникновения утечки тока (в частности, вследствие прикосновения человека к токоведущим частям). Конструктивно представляют собой автоматический выключатель с присоединенным к нему электронным блоком дифференциальной защиты.

Принцип действия

Аппарат ДИФ-103 является компактным вариантом диф-автомата и сочетает в себе автоматический выключатель и УЗО в едином корпусе, и принцип его действия аналогичен этим двум продуктам. При этом неважно, какое именно из устройств сработало, – цепь все равно разрывается.

Преимущества

Транспортировка и хранение

Защитная пленка

Защитная пленка на каждой групповой упаковке .



Штрих-коды и каталожные номера

на каждом аппарате, групповой, транспортной коробке делают продукт идеально простым в транспортировке и максимально приспособленным к требованиям розничной торговли и автоматизированного складского хранения.



Твердая упаковка,

в которую упакованы аппараты, снижает брак при перевозке и хранении, а также красиво выглядит и выделяется в торговой точке.



Этикетка на групповой коробке

содержит самую необходимую информацию об оборудовании на трех языках. Кроме того указано универсальное наименование оборудования.



Монтаж

Место под надпись на лицевой стороне каждого аппарата

дает возможность надписать на каждом аппарате информацию о защищаемой цепи.



Подключается быстрее и проще, чем автомат в паре с УЗО –

при тех же функциях монтаж одного дифавтомата осуществляется быстрее, чем монтаж последовательно устанавливаемых автоматического выключателя и УЗО.



Четкая маркировка с крупными буквами

ускоряет монтаж и упрощает дальнейшее использование аппаратов. Вы с легкостью найдете нужный автомат по основным характеристикам среди нескольких схожих.



Модель ДИФ-103 экономит, как минимум, 30% места в распределительном щите

благодаря ширине всего в 36 мм, в отличие от автоматического выключателя в паре с УЗО, занимающих 54 мм.

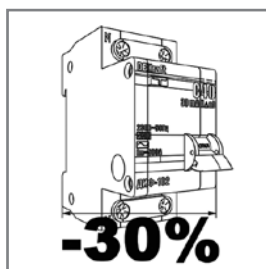

Использование

Три вида защиты –

от токов короткого замыкания, токов перегрузки и токов утечки означает, что этот аппарат обеспечивает самую полную защиту электрической цепи и не требует дополнительного использования УЗО или автоматического выключателя.



Цена гораздо ниже, чем при покупке УЗО и автоматического выключателя

в силу использования электронной схемы. Это позволило сделать дифференциальные автоматы дешевле, чем выполняющие те же функции УЗО и автоматические выключатели. Дифавтоматы делают возможным полную защиту всех цепей даже тех потребителей, которые раньше не могли позволить себе купить сравнительно дорогостоящее УЗО.

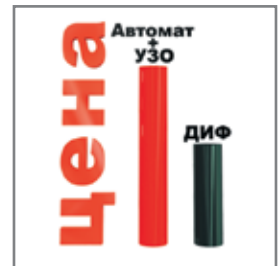

Быстрая проверка работоспособности аппарата кнопкой "ТЕСТ"

без вызова электрика. Проверить, работает ли устройство, просто – нажмите кнопку "ТЕСТ" на корпусе. Это необходимо делать ежемесячно!



Окошко-индикатор состояния контактов

выражается в выступившей из всегда показывает, замкнуты контакты или разомкнуты вне зависимости от положения рукоятки управления.



Технические характеристики

Характеристика	ДИФ-103
Соответствие стандартам	ТР ТС 004 / 2011, ТР ТС 020 / 2011, ГОСТ Р 51327.1-2010 (МЭК 61009-1-2006), ГОСТ Р 51327.2.2-99 (МЭК 61009-2-2-91), ГОСТ Р 51329-99 (МЭК 61543-95)
Число полюсов	1+N
Номинальное напряжение переменного тока однофазных устройств	230
Номинальное напряжение переменного тока трехфазных устройств	-
Ряд номинальных токов I_n , А	6, 10, 16, 20, 25, 32, 40
Ряд номинальных отключающих дифференциальных токов $I_{\Delta n}$, мА	30
Номинальный не отключающий дифференциальный ток $I_{\Delta no}$, мА	0.5 $I_{\Delta n}$ (15)
Номинальная наибольшая включающая/отключающая способность I_{cn} , А:	4500
Номинальная включающая и отключающая способность I_m , А	500
Время отключения (срабатывания) при $I_{\Delta n}$, мс	≤ 100
Тип дифференциального расцепителя	АС
Механическая износостойкость, циклов, не менее	4000
Коммутационная износостойкость, циклов, не менее	2000
Степень защиты	IP20 открытый аппарат / IP40 аппарат в корпусе
Тропическое исполнение	Степень 2
Диапазон рабочих температур, °С	От -25 до +50
Сечение присоединяемых проводов, мм ²	25
Усилие затяжки клеммных зажимов, Н·м	2,5
Предельное усилие затяжки клеммных зажимов, Н·м	4,5

Структура условного обозначения

ДИФ103-1N-016А-030-С

серия	число полюсов	ток утечки, мА	кривая отключения
		номинальный ток	



Полный ассортимент

Внешний вид	Наименование	Каталожный номер
	ДИФ103-1N-006А-030-С	16011DEK
	ДИФ103-1N-010А-030-С	16012DEK
	ДИФ103-1N-016А-030-С	16013DEK
	ДИФ103-1N-020А-030-С	16014DEK
	ДИФ103-1N-025А-030-С	16015DEK
	ДИФ103-1N-032А-030-С	16016DEK
	ДИФ103-1N-040А-030-С	16017DEK

Упаковка

Наименование	Количество в групповой упаковке	Количество в транспортной коробке	Брутто вес транспортной коробки, кг	Объем транспортной коробки, м ³
ДИФ-103	6	72	16	0,024

Технический раздел

Электрические схемы

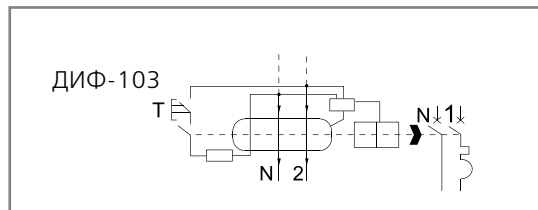

Габаритные размеры

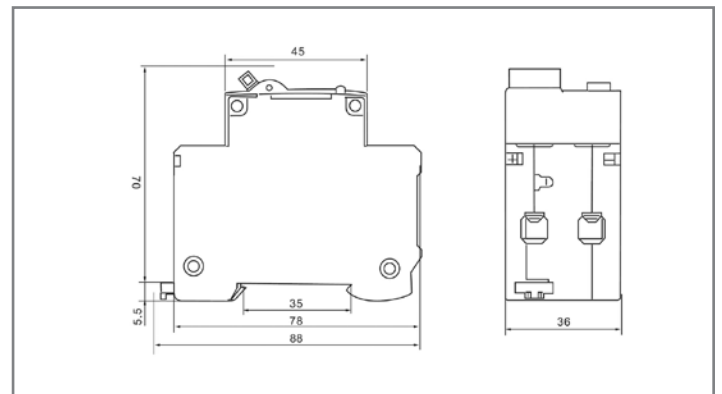

Время-токовые характеристики

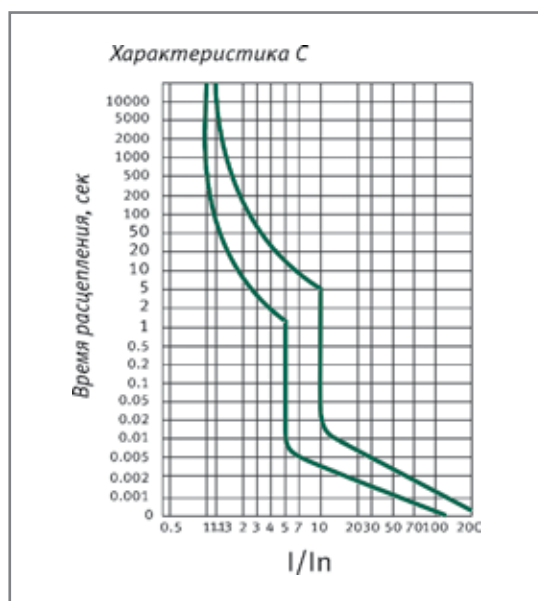

**АВДТ СО ВСТРОЕННОЙ
ЗАЩИТОЙ ОТ
СВЕРХТОКОВ СЕРИИ
ДИФ-101**

Новое поколение



АВДТ со встроенной защитой от сверхтоков серии ДИФ-101



Сертификат соответствия требованиям технического регламента Таможенного Союза выдан ООО «ЦЕНТР ПО СЕРТИФИКАЦИИ, СТАНДАРТИЗАЦИИ И СИСТЕМАМ КАЧЕСТВА ЭЛЕКТРОМАШИНОСТРОИТЕЛЬНОЙ ПРОДУКЦИИ» (ООО «Элмаш»), основанным в 1986г. в качестве государственного центра по испытаниям электрических машин в составе института «ВНИИСМИ». ООО «Элмаш» имеет международное признание в качестве испытательной лаборатории с 1995 года и является одним из самых авторитетных центров России в области испытаний и сертификации электрооборудования. В этом центре оформляют свои сертификаты также такие компании как Schneider Electric, ABB и Legrand.



TÜV Rheinland Group — международный концерн, существующий с 1872 года. Штаб-квартира компании расположена в Кёльне. На сегодняшний день компания имеет около 500 представительств в 61 стране мира. TÜV Rheinland Group работает по 32 направлениям коммерческой деятельности в рамках пяти подразделений, проверяет оборудование, товары и услуги, осуществляет технический надзор за проектами.

Маркировка



Номинальный ток — величина тока в амперах (А), который аппарат может проводить в продолжительном режиме работы.





Число полюсов — для ДИФ-101 существует два варианта исполнения — 2Р для использования в однофазных сетях и 4Р для трехфазных сетей. ДИФ-102 исполнен в виде 1+N и разрывает только фазный проводник и нейтраль.



Номинальное напряжение — напряжение переменного тока (знак ~), при котором аппарат работает в нормальных условиях.



Класс — либо АС —  либо А . Аппараты класса АС защищают только от синусоидальных переменных токов утечки, класса А — как от синусоидальных, так и от пульсирующих постоянных токов утечки. Они возникают в цепи, где есть электронная техника — компьютеры, телевизоры, DVD-плееры — т.к. эти приборы обладают импульсными источниками питания.



Номинальная отключающая способность — максимальный ток короткого замыкания, который данный автомат способен отключить и остаться в работоспособном состоянии.



Ток утечки — это величина тока в миллиамперах (мА), при появлении которой в цепи дифавтомат ее отключает. Т.е. чем этот параметр меньше, тем аппарат чувствительнее. Дифавтоматы на 10 и 30мА служат для защиты человека от поражения электрическим током, а модели с током утечки 100 и 300 мА защищают от пожара при утечках тока.



Кривая отключения — отражает порог срабатывания при защите от короткого замыкания.

Кривая В — автомат срабатывает при появлении в цепи тока в 3-5 раз больше номинального (т.е. автомат на 16А отключит цепь при токе 48-80А). Применяются для защиты цепей большой протяженности.

Кривая С — ток в цепи в 5-10 раз больше номинального (т.е. автомат на 16А отключит цепь при токе 80-160А). Применяются для стандартной защиты цепей розеток и освещения.

Кривая D — ток в цепи в 10-14 раз больше номинального (т.е. автомат на 16А отключит цепь при токе 160-224А). Применяются для защиты двигателей, трансформаторов и пр.

Сфера применения

Выключатели автоматические дифференциального тока со встроенной защитой от сверхтоков сочетают функции автоматического выключателя и ВДТ без встроенной защиты от сверхтоков и обеспечивают три вида защиты — от короткого замыкания, перегрузки и возникновения утечки тока (в частности, вследствие прикосновения человека к токоведущим частям).

Конструктивно представляют собой автоматический выключатель с присоединенным к нему электронным блоком дифференциальной защиты.

Принцип действия

Аппарат ДИФ-101 является АВДТ со встроенной защитой от сверхтоков одно- и трехфазных сетей. При этом неважно, какое по какой причине сработал аппарат, — цепь все равно разрывается.

При срабатывании дифференциального автомата от утечки тока выступает кнопка “Возврат”, которая, таким образом, указывает отключения цепи — именно утечку, а не перегрузку или короткое замыкание.

Аппарат не даст возможности взвести его повторно, если предварительно не была нажата выступившая кнопка “Возврат”.

Преимущества

Транспортировка и хранение

Защитная пленка

Защитная пленка на каждой групповой упаковке.



Штрих-коды и каталожные номера

на каждом аппарате, групповой, транспортной коробке делают продукт идеально простым в транспортировке и максимально приспособленным к требованиям розничной торговли и автоматизированного складского хранения.



Твердая упаковка,

в которую упакованы аппараты, снижает брак при перевозке и хранении, а также красиво выглядит и выделяется в торговой точке.



Этикетка на групповой коробке

содержит самую необходимую информацию об оборудовании на трех языках. Кроме того указано универсальное наименование оборудования.



Монтаж

Место под надпись на лицевой стороне каждого аппарата

дает возможность надписать на каждом аппарате информацию о защищаемой цепи.



Подключается быстрее и проще, чем автомат в паре с УЗО –

при тех же функциях монтаж одного дифавтомата осуществляется быстрее, чем монтаж последовательно устанавливаемых автоматического выключателя и УЗО.



Четкая маркировка с крупными буквами

ускоряет монтаж и упрощает дальнейшее использование устройств. Все основные характеристики расположены максимально удобно и заметно. На каждом аппарате нового поколения указан его заказной референс.

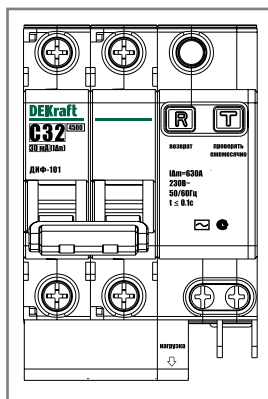

Качество монтажа

достигается при условии правильного снятия изоляции. На корпусе аппарата нанесена специальная маркировка, которая позволяет легко и правильно снять изоляцию. Необходимо только приложить провод к маркировке и снять изоляцию.

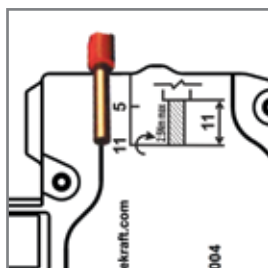

Использование

Три вида защиты –

от токов короткого замыкания, токов перегрузки и токов утечки означает, что этот аппарат обеспечивает самую полную защиту электрической цепи и не требует дополнительного использования УЗО или автоматического выключателя.



Цена гораздо ниже, чем при покупке УЗО и автоматического выключателя

в силу использования электронной схемы. Это позволило сделать дифференциальные автоматы дешевле, чем выполняющие те же функции УЗО и автоматические выключатели. Дифавтоматы делают возможным полную защиту всех цепей даже тех потребителей, которые раньше не могли позволить себе купить сравнительно дорогостоящее УЗО.

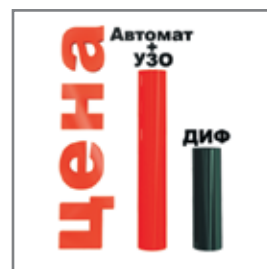

Быстрая проверка работоспособности аппарата кнопкой "ТЕСТ"

без вызова электрика. Проверить, работает ли устройство, просто – нажмите желтую кнопку "ТЕСТ" на корпусе. Это необходимо делать ежемесячно!



Индикация срабатывания от утечки тока

выражается в выступившей из аппарата кнопке "Возврат". Всегда можно определить, что причиной отключения аппаратом цепи послужила именно утечка тока. Аппараты поступают с завода с выступившей кнопкой "Возврат" – это следствие заводской проверки 100% выпускаемых дифавтоматов на срабатывание в результате токов утечки.



Технические характеристики

Характеристика	ДИФ-101
Соответствие стандартам	ТР ТС 004/2011, ТР ТС 020/2011, ГОСТ Р 51327.1-2010 (МЭК 61009-1:2006), ГОСТ Р 51327.2.2-99 (МЭК 61009-2-2-91), ГОСТ Р 51329-99 (МЭК 61543-95)
Число полюсов, P	1+N, 2, 3, 3+N, 4
Номинальное рабочее напряжение Ue, В	230 / 400
Ряд номинальных токов In, А	6, 10, 16, 20, 25, 32, 40, 50, 63
Ряд номинальных отключающих дифференциальных токов IDn, мА	30, 100, 300
Номинальный не отключающий дифференциальный ток IDno, мА	15
Номинальная включающая и отключающая способность Im, А	600
Время отключения (срабатывания) при IDn, с	≤0,1
Номинальная частота сети переменного тока, Гц	50/60
Номинальная отключающая способность Ics, А	4 500
Рабочая отключающая способность Ics, А	4 500
Кривая отключения (диапазон токов мгновенного расцепления)	C, D
Механическая износостойкость, циклов В-О, не менее	10 000
Коммутационная износостойкость, циклов В-О, не менее	4 000
Условия эксплуатации	УХЛ4
Диапазон рабочих температур, °С	От -40 до +60
Степень защиты	IP20 открытый аппарат / IP40 аппарат в корпусе
Максимальное сечение подключаемого провода, мм ²	25
Усилие затяжки клеммных зажимов, Н•м	2,0
Предельное усилие затяжки клеммных зажимов, Н•м	3,0

Структура условного обозначения

ДИФ101-2Р-016А-030-С

серия	число полюсов	номинальный ток	ток утечки, мА	кривая отключения
-------	---------------	-----------------	----------------	-------------------



Полный ассортимент

Внешний вид	Ток утечки	Наименование	Каталожный номер
Кривая С			
ДИФ-101 1P+N 	30 мА	ДИФ101-1N-006-030-C	15155DEK
		ДИФ101-1N-010-030-C	15156DEK
		ДИФ101-1N-016-030-C	15157DEK
ДИФ101-1N-020-030-C		15158DEK	
ДИФ101-1N-025-030-C		15159DEK	
ДИФ101-1N-032-030-C		15160DEK	
ДИФ101-1N-040-030-C		15161DEK	
ДИФ101-1N-050-030-C		15162DEK	
ДИФ101-1N-063-030-C		15163DEK	
ДИФ101-1N-010A-030-C-OV		15281DEK	
ДИФ101-1N-016A-030-C-OV		15282DEK	
ДИФ101-1N-020A-030-C-OV		15283DEK	
ДИФ101-1N-025A-030-C-OV		15284DEK	
ДИФ101-1N-032A-030-C-OV		15285DEK	
ДИФ101-1N-040A-030-C-OV		15286DEK	
ДИФ101-1N-050A-030-C-OV		15287DEK	
ДИФ101-1N-063A-030-C-OV		15288DEK	
ДИФ101-1N-010A-030-C-OV		15281DEK	
100 мА		ДИФ101-1N-006-100-C	15200DEK
	ДИФ101-1N-010-100-C	15201DEK	
	ДИФ101-1N-016-100-C	15202DEK	
	ДИФ101-1N-020-100-C	15203DEK	
	ДИФ101-1N-025-100-C	15204DEK	
	ДИФ101-1N-032-100-C	15205DEK	
	ДИФ101-1N-040-100-C	15206DEK	
	ДИФ101-1N-050-100-C	15207DEK	
ДИФ101-1N-063-100-C	15208DEK		
300 мА	ДИФ101-1N-006-300-C	15236DEK	
	ДИФ101-1N-010-300-C	15237DEK	
	ДИФ101-1N-016-300-C	15238DEK	
	ДИФ101-1N-020-300-C	15239DEK	
	ДИФ101-1N-025-300-C	15240DEK	
	ДИФ101-1N-032-300-C	15241DEK	
	ДИФ101-1N-040-300-C	15242DEK	
	ДИФ101-1N-050-300-C	15243DEK	
ДИФ101-1N-063-300-C	15244DEK		
ДИФ-101 2P	30 мА	ДИФ101-2P-006A-030-C	15001DEK
		ДИФ101-2P-010A-030-C	15002DEK
		ДИФ101-2P-016A-030-C	15003DEK
		ДИФ101-2P-020A-030-C	15004DEK
		ДИФ101-2P-025A-030-C	15005DEK
		ДИФ101-2P-032A-030-C	15006DEK
		ДИФ101-2P-040A-030-C	15007DEK
		ДИФ101-2P-050A-030-C	15008DEK
		ДИФ101-2P-063A-030-C	15009DEK
		ДИФ101-2P-010A-030-C-OV	15147DEK
		ДИФ101-2P-016A-030-C-OV	15148DEK
		ДИФ101-2P-020A-030-C-OV	15149DEK
		ДИФ101-2P-025A-030-C-OV	15150DEK
		ДИФ101-2P-032A-030-C-OV	15151DEK
		ДИФ101-2P-040A-030-C-OV	15152DEK
		ДИФ101-2P-050A-030-C-OV	15153DEK
		ДИФ101-2P-063A-030-C-OV	15154DEK

Внешний вид	Ток утечки	Наименование	Каталожный номер	
ДИФ-101 2P	100 мА	ДИФ101-2P-006А-100-С	15059DEK	
		ДИФ101-2P-010А-100-С	15010DEK	
		ДИФ101-2P-016А-100-С	15011DEK	
		ДИФ101-2P-020А-100-С	15012DEK	
		ДИФ101-2P-025А-100-С	15013DEK	
		ДИФ101-2P-032А-100-С	15014DEK	
		ДИФ101-2P-040А-100-С	15015DEK	
		ДИФ101-2P-050А-100-С	15016DEK	
	ДИФ101-2P-063А-100-С	15017DEK		
	300 мА	ДИФ101-2P-006А-300-С	15069DEK	
		ДИФ101-2P-010А-300-С	15070DEK	
		ДИФ101-2P-016А-300-С	15036DEK	
		ДИФ101-2P-020А-300-С	15037DEK	
		ДИФ101-2P-025А-300-С	15038DEK	
		ДИФ101-2P-032А-300-С	15039DEK	
		ДИФ101-2P-040А-300-С	15040DEK	
		ДИФ101-2P-050А-300-С	15041DEK	
	ДИФ101-2P-063А-300-С	15042DEK		
	ДИФ-101 3P	30 мА	ДИФ101-3P-006А-030-С	15050DEK
			ДИФ101-3P-010А-030-С	15051DEK
			ДИФ101-3P-016А-030-С	15052DEK
			ДИФ101-3P-020А-030-С	15053DEK
			ДИФ101-3P-025А-030-С	15054DEK
			ДИФ101-3P-032А-030-С	15055DEK
ДИФ101-3P-040А-030-С			15056DEK	
ДИФ101-3P-050А-030-С			15057DEK	
ДИФ101-3P-063А-030-С		15058DEK		
100 мА		ДИФ101-3P-006А-100-С	15060DEK	
		ДИФ101-3P-010А-100-С	15061DEK	
		ДИФ101-3P-016А-100-С	15062DEK	
		ДИФ101-3P-020А-100-С	15063DEK	
		ДИФ101-3P-025А-100-С	15064DEK	
		ДИФ101-3P-032А-100-С	15065DEK	
		ДИФ101-3P-040А-100-С	15066DEK	
		ДИФ101-3P-050А-100-С	15067DEK	
ДИФ101-3P-063А-100-С		15068DEK		
300 мА		ДИФ101-3P-006А-300-С	15071DEK	
		ДИФ101-3P-010А-300-С	15072DEK	
		ДИФ101-3P-016А-300-С	15073DEK	
		ДИФ101-3P-020А-300-С	15074DEK	
		ДИФ101-3P-025А-300-С	15075DEK	
		ДИФ101-3P-032А-300-С	15076DEK	
	ДИФ101-3P-040А-300-С	15077DEK		
	ДИФ101-3P-050А-300-С	15078DEK		
ДИФ101-3P-063А-300-С	15079DEK			

*АВДТ со встроенной защитой от сверхтоков с пометкой OV в наименовании имеют встроенную защиту от перегорания бытовых приборов при напряжении сети 280В ± 5%

Внешний вид	Ток утечки	Наименование	Каталожный номер
ДИФ-101 3P+N	30 мА	ДИФ101-3N-006-030-C	15182DEK
		ДИФ101-3N-010-030-C	15183DEK
		ДИФ101-3N-016-030-C	15184DEK
		ДИФ101-3N-020-030-C	15185DEK
		ДИФ101-3N-025-030-C	15186DEK
		ДИФ101-3N-032-030-C	15187DEK
		ДИФ101-3N-040-030-C	15188DEK
		ДИФ101-3N-050-030-C	15189DEK
		ДИФ101-3N-063-030-C	15190DEK
	100 мА	ДИФ101-3N-006-100-C	15218DEK
		ДИФ101-3N-010-100-C	15219DEK
		ДИФ101-3N-016-100-C	15220DEK
		ДИФ101-3N-020-100-C	15221DEK
		ДИФ101-3N-025-100-C	15222DEK
		ДИФ101-3N-032-100-C	15223DEK
		ДИФ101-3N-040-100-C	15224DEK
		ДИФ101-3N-050-100-C	15225DEK
	ДИФ101-3N-063-100-C	15226DEK	
	300 мА	ДИФ101-3N-006-300-C	15263DEK
		ДИФ101-3N-010-300-C	15264DEK
		ДИФ101-3N-016-300-C	15265DEK
		ДИФ101-3N-020-300-C	15266DEK
		ДИФ101-3N-025-300-C	15267DEK
		ДИФ101-3N-032-300-C	15268DEK
		ДИФ101-3N-040-300-C	15269DEK
		ДИФ101-3N-050-300-C	15270DEK
	ДИФ101-3N-063-300-C	15271DEK	
ДИФ-101 4P	30 мА	ДИФ101-4P-006A-030-C	15018DEK
		ДИФ101-4P-010A-030-C	15019DEK
		ДИФ101-4P-016A-030-C	15020DEK
		ДИФ101-4P-020A-030-C	15021DEK
		ДИФ101-4P-025A-030-C	15022DEK
		ДИФ101-4P-032A-030-C	15023DEK
		ДИФ101-4P-040A-030-C	15024DEK
		ДИФ101-4P-050A-030-C	15025DEK
		ДИФ101-4P-063A-030-C	15026DEK
	100 мА	ДИФ101-4P-006A-100-C	15027DEK
		ДИФ101-4P-010A-100-C	15028DEK
		ДИФ101-4P-016A-100-C	15029DEK
		ДИФ101-4P-020A-100-C	15030DEK
		ДИФ101-4P-025A-100-C	15031DEK
		ДИФ101-4P-032A-100-C	15032DEK
		ДИФ101-4P-040A-100-C	15033DEK
		ДИФ101-4P-050A-100-C	15034DEK
		ДИФ101-4P-063A-100-C	15035DEK



Внешний вид	Ток утечки	Наименование	Каталожный номер
ДИФ-101 4P	300 мА	ДИФ101-4P-006A-300-C	15080DEK
		ДИФ101-4P-010A-300-C	15081DEK
		ДИФ101-4P-016A-300-C	15082DEK
		ДИФ101-4P-020A-300-C	15083DEK
		ДИФ101-4P-025A-300-C	15045DEK
		ДИФ101-4P-032A-300-C	15046DEK
		ДИФ101-4P-040A-300-C	15047DEK
		ДИФ101-4P-050A-300-C	15048DEK
ДИФ101-4P-063A-300-C	15049DEK		
Кривая D			
ДИФ-101 1P+N	30 мА	ДИФ101-1N-006-030-D	15164DEK
		ДИФ101-1N-010-030-D	15165DEK
		ДИФ101-1N-016-030-D	15166DEK
		ДИФ101-1N-020-030-D	15167DEK
		ДИФ101-1N-025-030-D	15168DEK
		ДИФ101-1N-032-030-D	15169DEK
		ДИФ101-1N-040-030-D	15170DEK
		ДИФ101-1N-050-030-D	15171DEK
	ДИФ101-1N-063-030-D	15172DEK	
	100 мА	ДИФ101-1N-006-100-D	15209DEK
		ДИФ101-1N-010-100-D	15210DEK
		ДИФ101-1N-016-100-D	15211DEK
		ДИФ101-1N-020-100-D	15212DEK
		ДИФ101-1N-025-100-D	15213DEK
		ДИФ101-1N-032-100-D	15214DEK
		ДИФ101-1N-040-100-D	15215DEK
		ДИФ101-1N-050-100-D	15216DEK
	ДИФ101-1N-063-100-D	15217DEK	
	300 мА	ДИФ101-1N-006-300-D	15245DEK
		ДИФ101-1N-010-300-D	15246DEK
		ДИФ101-1N-016-300-D	15247DEK
		ДИФ101-1N-020-300-D	15248DEK
		ДИФ101-1N-025-300-D	15249DEK
		ДИФ101-1N-032-300-D	15250DEK
ДИФ101-1N-040-300-D		15251DEK	
ДИФ101-1N-050-300-D		15252DEK	
ДИФ101-1N-063-300-D	15253DEK		
ДИФ-101 2P	30 мА	ДИФ101-2P-006A-030-D	15084DEK
		ДИФ101-2P-010A-030-D	15085DEK
		ДИФ101-2P-016A-030-D	15086DEK
		ДИФ101-2P-020A-030-D	15087DEK
		ДИФ101-2P-025A-030-D	15088DEK
		ДИФ101-2P-032A-030-D	15089DEK
		ДИФ101-2P-040A-030-D	15090DEK
		ДИФ101-2P-050A-030-D	15091DEK
		ДИФ101-2P-063A-030-D	15092DEK



Внешний вид	Ток утечки	Наименование	Каталожный номер
ДИФ-101 2Р 	100 мА	ДИФ101-2Р-006А-100-D	15102DEK
		ДИФ101-2Р-010А-100-D	15103DEK
		ДИФ101-2Р-016А-100-D	15104DEK
		ДИФ101-2Р-020А-100-D	15105DEK
		ДИФ101-2Р-025А-100-D	15106DEK
		ДИФ101-2Р-032А-100-D	15107DEK
		ДИФ101-2Р-040А-100-D	15108DEK
		ДИФ101-2Р-050А-100-D	15109DEK
	ДИФ101-2Р-063А-100-D	15110DEK	
	300 мА	ДИФ101-2Р-006А-300-D	15129DEK
		ДИФ101-2Р-010А-300-D	15130DEK
		ДИФ101-2Р-016А-300-D	15131DEK
		ДИФ101-2Р-020А-300-D	15132DEK
		ДИФ101-2Р-025А-300-D	15133DEK
ДИФ101-2Р-032А-300-D		15134DEK	
ДИФ-101 3Р	30 мА	ДИФ101-3Р-006А-030-D	15093DEK
		ДИФ101-3Р-010А-030-D	15094DEK
		ДИФ101-3Р-016А-030-D	15095DEK
		ДИФ101-3Р-020А-030-D	15096DEK
		ДИФ101-3Р-025А-030-D	15097DEK
		ДИФ101-3Р-032А-030-D	15098DEK
		ДИФ101-3Р-040А-030-D	15099DEK
		ДИФ101-3Р-050А-030-D	15100DEK
	ДИФ101-3Р-063А-030-D	15101DEK	
	100 мА	ДИФ101-3Р-006А-100-D	15111DEK
		ДИФ101-3Р-010А-100-D	15112DEK
		ДИФ101-3Р-016А-100-D	15113DEK
		ДИФ101-3Р-020А-100-D	15114DEK
		ДИФ101-3Р-025А-100-D	15115DEK
ДИФ101-3Р-032А-100-D		15116DEK	
300 мА	ДИФ101-3Р-040А-100-D	15117DEK	
	ДИФ101-3Р-050А-100-D	15118DEK	
	ДИФ101-3Р-063А-100-D	15119DEK	
	ДИФ101-3Р-006А-300-D	15138DEK	
	ДИФ101-3Р-010А-300-D	15139DEK	
	ДИФ101-3Р-016А-300-D	15140DEK	
ДИФ101-3Р-020А-300-D	15141DEK		
ДИФ101-3Р-025А-300-D	15142DEK		
ДИФ101-3Р-032А-300-D	15143DEK		
ДИФ101-3Р-040А-300-D	15144DEK		
ДИФ101-3Р-050А-300-D	15145DEK		
ДИФ101-3Р-063А-300-D	15146DEK		

Внешний вид	Ток утечки	Наименование	Каталожный номер
ДИФ-101 ЗР+N	30 мА	ДИФ101-3N-006-030-D	15191DEK
		ДИФ101-3N-010-030-D	15192DEK
		ДИФ101-3N-016-030-D	15193DEK
		ДИФ101-3N-020-030-D	15194DEK
		ДИФ101-3N-025-030-D	15195DEK
		ДИФ101-3N-032-030-D	15196DEK
		ДИФ101-3N-040-030-D	15197DEK
		ДИФ101-3N-050-030-D	15198DEK
		ДИФ101-3N-063-030-D	15199DEK
	100 мА	ДИФ101-3N-006-100-D	15227DEK
		ДИФ101-3N-010-100-D	15228DEK
		ДИФ101-3N-016-100-D	15229DEK
		ДИФ101-3N-020-100-D	15230DEK
		ДИФ101-3N-025-100-D	15231DEK
		ДИФ101-3N-032-100-D	15232DEK
		ДИФ101-3N-040-100-D	15233DEK
		ДИФ101-3N-050-100-D	15234DEK
	ДИФ101-3N-063-100-D	15235DEK	
	300 мА	ДИФ101-3N-006-300-D	15272DEK
		ДИФ101-3N-010-300-D	15273DEK
		ДИФ101-3N-016-300-D	15274DEK
		ДИФ101-3N-020-300-D	15275DEK
		ДИФ101-3N-025-300-D	15276DEK
		ДИФ101-3N-032-300-D	15277DEK
		ДИФ101-3N-040-300-D	15278DEK
		ДИФ101-3N-050-300-D	15279DEK
	ДИФ101-3N-063-300-D	15280DEK	
ДИФ-101 4P	30 мА	ДИФ101-4P-006-030-D	15173DEK
		ДИФ101-4P-010-030-D	15174DEK
		ДИФ101-4P-016-030-D	15175DEK
		ДИФ101-4P-020-030-D	15176DEK
		ДИФ101-4P-025-030-D	15177DEK
		ДИФ101-4P-032-030-D	15178DEK
		ДИФ101-4P-040-030-D	15179DEK
		ДИФ101-4P-050-030-D	15180DEK
		ДИФ101-4P-063-030-D	15181DEK
	100 мА	ДИФ101-4P-006A-100-D	15120DEK
		ДИФ101-4P-010A-100-D	15121DEK
		ДИФ101-4P-016A-100-D	15122DEK
		ДИФ101-4P-020A-100-D	15123DEK
		ДИФ101-4P-025A-100-D	15124DEK
		ДИФ101-4P-032A-100-D	15125DEK
		ДИФ101-4P-040A-100-D	15126DEK
		ДИФ101-4P-050A-100-D	15127DEK
	ДИФ101-4P-063A-100-D	15128DEK	
	300 мА	ДИФ101-4P-006-300-D	15254DEK
		ДИФ101-4P-010-300-D	15255DEK
		ДИФ101-4P-016-300-D	15256DEK
		ДИФ101-4P-020-300-D	15257DEK
		ДИФ101-4P-025-300-D	15258DEK
		ДИФ101-4P-032-300-D	15259DEK
		ДИФ101-4P-040-300-D	15260DEK
		ДИФ101-4P-050-300-D	15261DEK
		ДИФ101-4P-063-300-D	15262DEK



Упаковка

Наименование	Количество в групповой упаковке	Количество в транспортной коробке	Брутто вес транспортной коробки, кг	Объем транспортной коробки, м ³
ДИФ-101 1P+N	4	36	8	0,022
ДИФ-101 2P	4	64	24	0,03
ДИФ-101 3P	3	48	24	0,03
ДИФ-101 3P+N	2	18	9	0,022
ДИФ-101 4P	2	32	24	0,03

Технический раздел

Электрические схемы

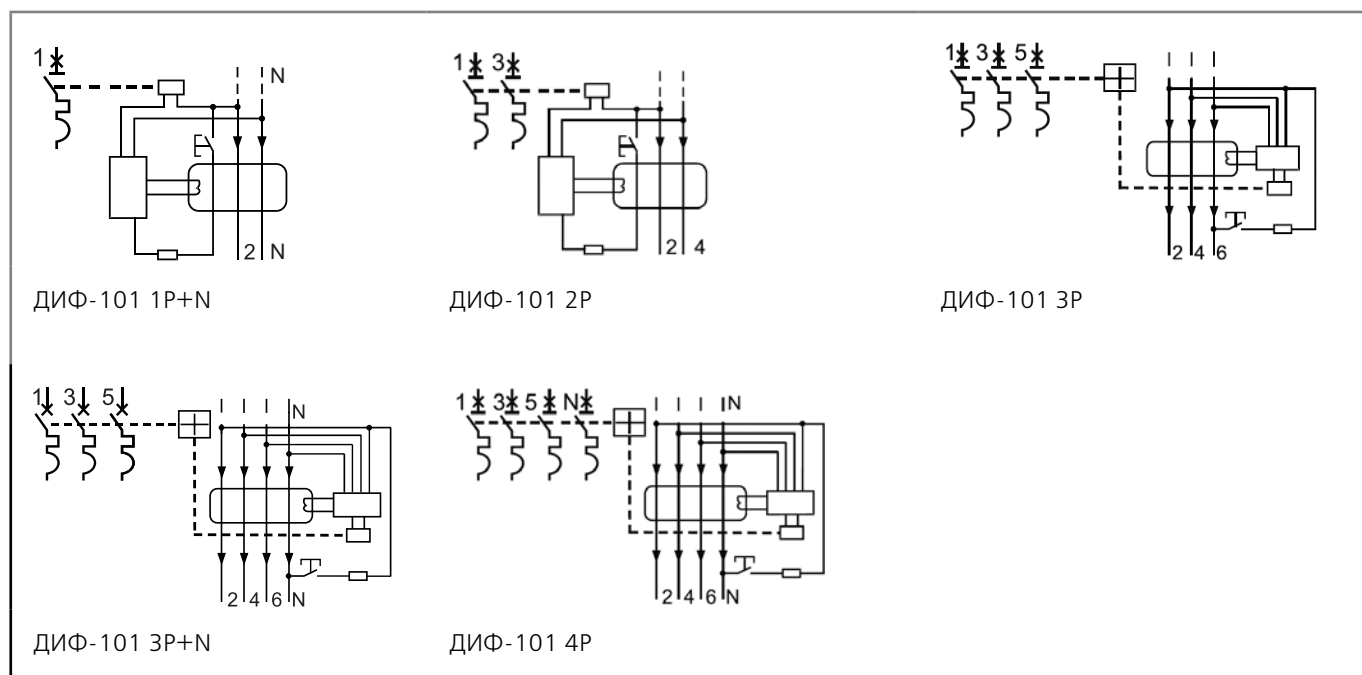

Установка



Габаритные размеры (в мм)

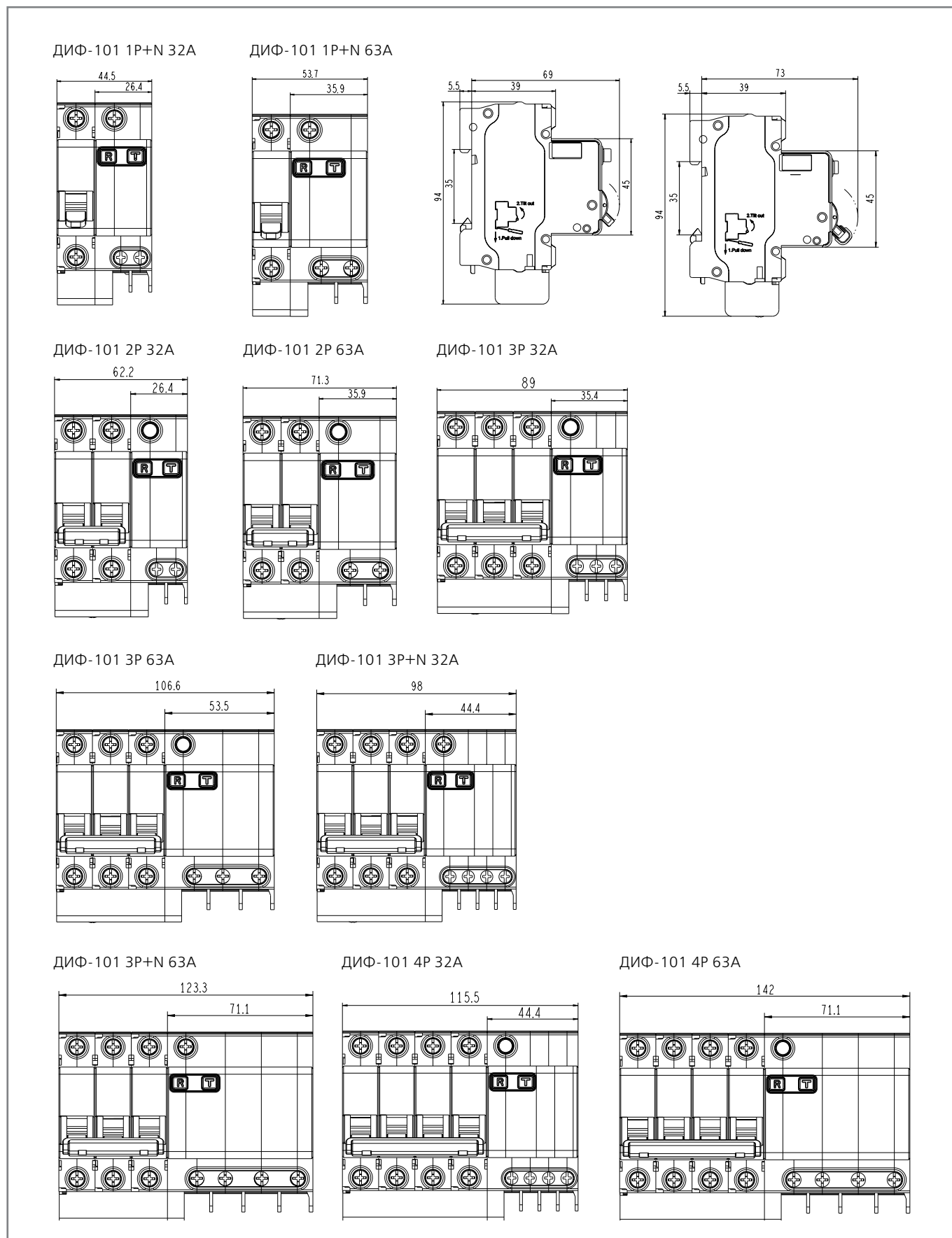

Время-токовые характеристики

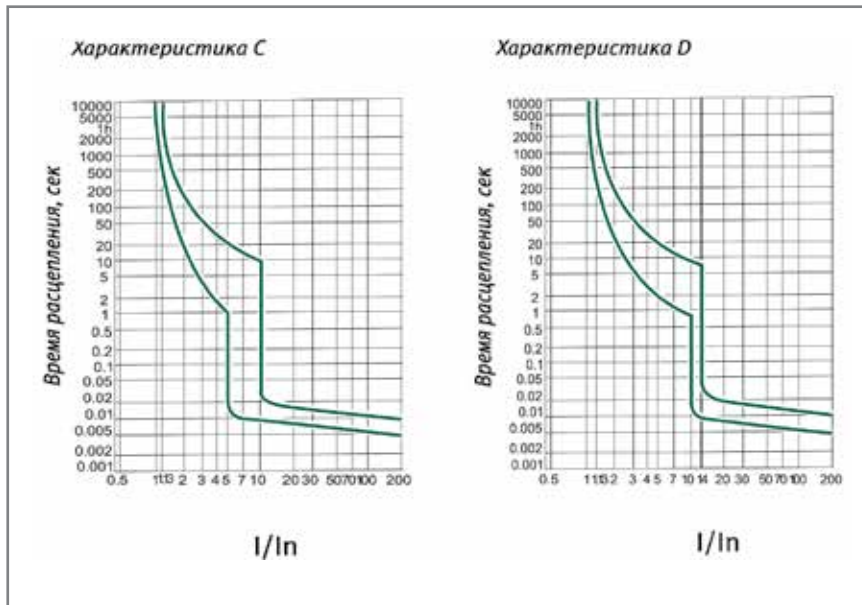

Новое поколение



Ограничители перенапряжений серии ОП-101



Сертификат соответствия требованиям Системы сертификации ГОСТ Р выдан ООО «ЦЕНТР ПО СЕРТИФИКАЦИИ, СТАНДАРТИЗАЦИИ И СИСТЕМАМ КАЧЕСТВА ЭЛЕКТРО-МАШИНОСТРОИТЕЛЬНОЙ ПРОДУКЦИИ» (ООО «Элмаш»), основанным в 1986г. в качестве государственного центра по испытаниям электрических машин в составе института «ВНИИСМИ». ООО «Элмаш» имеет международное признание в качестве испытательной лаборатории с 1995 года и является одним из самых авторитетных центров России в области испытаний и сертификации электрооборудования. В этом центре оформляют свои сертификаты также такие компании как Schneider Electric, ABB и Legrand.

Маркировка



Максимальный разрядный ток (I_{max}) – импульс тока формы 8/20 в килоамперах (кА), которую ограничитель перенапряжений способен пропустить один раз и не выйти из строя.



Максимальное рабочее напряжение (U_c) – наибольшее действующее значение напряжения переменного тока, которое может быть приложено к выводам ограничителя перенапряжений в течение всего срока службы.



Номинальный разрядный ток (I_n) – импульс тока формы 8/20 в килоамперах (кА), которую ограничитель перенапряжений способен пропустить многократно.



Уровень напряжения защиты (U_p) – максимальное значение падения напряжения (кВ) на ограничителе перенапряжений при протекании через него импульса тока. Параметр характеризует способность устройства ограничивать перенапряжение.



Ограничители класса В – предназначены для защиты объектов от непосредственного воздействия тока молнии (выравнивают потенциал в здании), атмосферных и коммутационных перенапряжений. Ограничители класса В устанавливаются в месте ввода электроэнергии в здания или на вводе главного распределительного щита объекта. Они защищают вводные счетчики, электрическое оборудование ГРЩ, силовую распределительную сеть объекта.

Ограничители класса С – предназначены для защиты электрооборудования объектов от наведенных атмосферных и коммутационных перенапряжений, прошедших через ограничители класса В. Ограничители класса С устанавливаются в местных распределительных щитах (например, в вводном щитке квартиры, офиса). Осуществляют защиту внутренней проводки, автоматических и дифференциальных выключателей, контакторов, выключателей, розеток и др.

Ограничители класса D – предназначены для защиты от наведенных атмосферных, коммутационных перенапряжений и высокочастотных помех прошедших через ограничитель класса С. Ограничители класса D устанавливаются в распределительные коробки, розетки и могут встраиваться непосредственно в оборудование. Ограничители этого класса осуществляют защиту электрического оборудования с электронными приборами, переносных электрических устройств и др.

Сфера применения

Электрическое и электронное оборудование может быть повреждено или уничтожено не только в непосредственной близости от удара молнии, но и на расстоянии в несколько километров.

Ограничители перенапряжений серии ОП-101 срабатывают за миллиардную долю секунды и надежно защищают оборудование от бросков напряжения, дифференциальных перенапряжений и высокочастотных помех, вызванных ударом молнии или коммутационным перенапряжением.

Применяются во вводно-распределительных устройствах, главных распределительных щитах, местных распределительных щитках, распределительных коробках или непосредственно в оборудовании.

Принцип действия

В нормальном рабочем режиме ток, протекающий через ограничитель перенапряжений, носит емкостной характер и составляет доли миллиампера. При возникновении волн перенапряжений варисторы ограничителя перенапряжений переходят в проводящее состояние, ток возрастает на несколько порядков, достигая сотен и тысяч ампер и ограничивая при этом дальнейшее нарастание напряжения на выводах.

После прохождения волны перенапряжения ограничитель возвращается в непроводящее состояние.

Ограничители перенапряжений необходимо защищать автоматическими выключателями / предохранителями. В противном случае при коротком замыкании и / или перегрузки ограничитель выйдет из строя. См. таблицу соответствия.

В серии ОП-101 установлен сигнальный контакт.

Преимущества

Транспортировка и хранение

Защитная пленка

Защитная пленка на каждой групповой упаковке.



Штрих-коды и каталожные номера

на каждом аппарате, групповой, транспортной коробке делают продукт идеально простым в транспортировке и максимально приспособленным к требованиям розничной торговли и автоматизированного складского хранения.



Твердая упаковка,

в которую упакованы аппараты, снижает брак при перевозке и хранении, а также красиво выглядит и выделяется в торговой точке.



Этикетка на групповой коробке

содержит самую необходимую информацию об оборудовании на трех языках. Кроме того указано универсальное наименование оборудования.



Монтаж

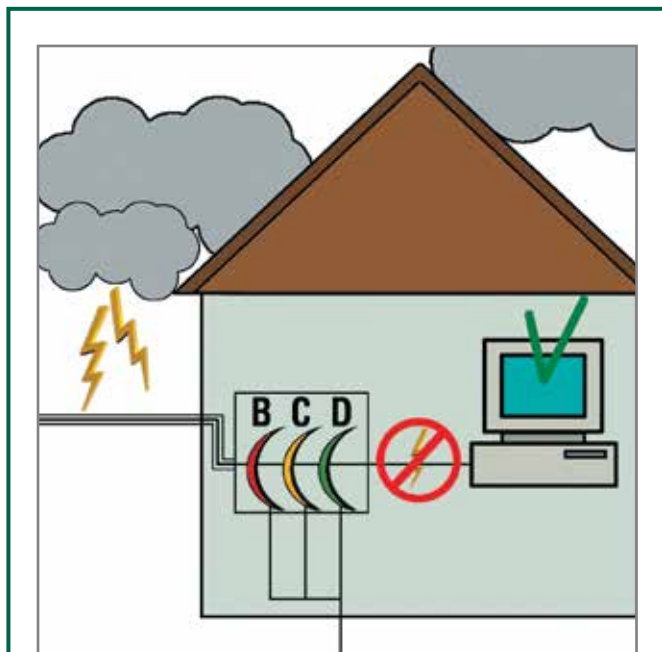

Четкая маркировка с крупными буквами

ускоряет монтаж и упрощает дальнейшее использование ограничителей. Боковая наклейка на упаковке каждого аппарата с артикулом и основными характеристиками позволяет быстро найти нужный аппарат среди нескольких схожих.



Гарантия готовности к установке

Заводской контроль открытости клемм означает, что монтажнику не нужно сначала раскручивать зажим, чтобы подвести провод (это случается с некоторыми аппаратами, представленными на рынке). Гарантия того, что клеммы уже открыты и готовы к подключению проводников, сокращает время монтажа.



Использование

Три класса ограничителей перенапряжений

обеспечивают надежную защиту электрооборудования
 В – первая ступень защиты
 С – вторая ступень защиты
 D – третья ступень защиты



Повышенный уровень защиты

Позволяет ограничить перенапряжения, больше чем у других ограничителей аналогичного класса.
 Ограничитель класса В – 2,2кВ
 Ограничитель класса С – 2кВ
 Ограничитель класса D – 1,3кВ

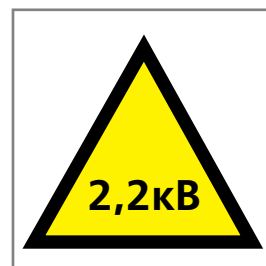

Максимальный разрядный ток до 80кА

увеличивает стойкость защитного устройства к высоким амплитудам грозовых токов.



Индикатор состояния

работоспособности ограничителя перенапряжений позволяет быть уверенным в полной защите электрооборудования.



Технические характеристики

	ОП101-**-080-В-440	ОП101-**-040-С-440	ОП101-**-020-Д-275
Соответствие стандартам	ГОСТ Р 51992-2011 (МЭК 61643-1: 2005), ТР ТС 004/ 2011		
Число полюсов, P	1P, 1P+N, 3P, 3P+N		
Номинальное рабочее напряжение Un, В	230 / 400		
Максимальный разрядный ток I _{max} , кА	80	40	20
Класс устройств	1	2	3
Номинальная частота сети переменного тока	50 / 60 Гц	2	1,3
Номинальный разрядный ток In, кА	40	20	10
Уровень напряжения защиты Ur, кВ	2,2	2	1,3
Максимальное рабочее напряжение Uc, В	440	440	275
Максимальное сечение подключаемого провода, мм ²	Ph / N: 6-30 PE ≥ 10 SD: 1.5	Ph / N: 4-25 PE ≥ 10 SD: 1.5	Ph / N: 4-25 PE ≥ 10 SD: 1.5
Время срабатывания, нс	25		
Ток утечки, мкА	20		
Тропическое исполнение	Степень 2		
Диапазон рабочих температур, °С	-20 - +60		
Степень защиты	IP20 открытый аппарат / IP40 аппарат в корпусе		
Усилие затяжки клеммных зажимов, Н·м	2.5		

Структура условного обозначения

ОП101-1P-080-В-420

серия

число
полюсов



максимальный разрядный ток

класс

максимальное
рабочее
напряжение



Полный ассортимент

Внешний вид	Класс	Кол-во полюсов	Наименование	Каталожный номер
	1 (B)	1P	ОП101-1P-080-B-440	18019DEK
		2P	ОП101-2P-080-B-440	18020DEK
		3P	ОП101-3P-080-B-440	18021DEK
		4P	ОП101-4P-080-B-440	18022DEK
	2 (C)	1P	ОП101-1P-040-C-440	18015DEK
		2P	ОП101-2P-040-C-440	18016DEK
		3P	ОП101-3P-040-C-440	18017DEK
		4P	ОП101-4P-040-C-440	18018DEK
	3 (D)	1P	ОП101-1P-020-D-275	18013DEK
		2P	ОП101-2P-020-D-275	18014DEK
		3P	ОП101-3P-020-D-440	18040DEK
		4P	ОП101-4P-020-D-440	18041DEK
	Сменные картриджи	1P	BM101-1P-020-D-275	18042DEK
		1P	BM101-1N-020-D-275	18043DEK
		1P	BM101-1P-020-D-440	18044DEK
		1P	BM101-1N-020-D-440	18045DEK
		1P	BM101-1P-040-C-440	18046DEK
		1P	BM101-1N-040-C-440	18047DEK
		1P	BM101-1P-080-B-440	18048DEK
		1P	BM101-1N-080-B-440	18049DEK

Упаковка

Наименование	Количество в групповой упаковке	Количество в транспортной коробке	Брутто вес транспортной коробки, кг	Объем транспортной коробки, м ³
ОП-101 1P B	6	90	26	0,03
ОП-101 2P B	2	60	26	0,03
ОП-101 3P B	2	30	22	0,03
ОП-101 4P B	1	30	18	0,03
ОП-101 1P C, D	12	180	27	0,03
ОП-101 2P C, D	6	90	21	0,03
ОП-101 3P C, D	4	60	14	0,03
ОП-101 4P C, D	3	45	11	0,03

Технический раздел

Габаритные размеры

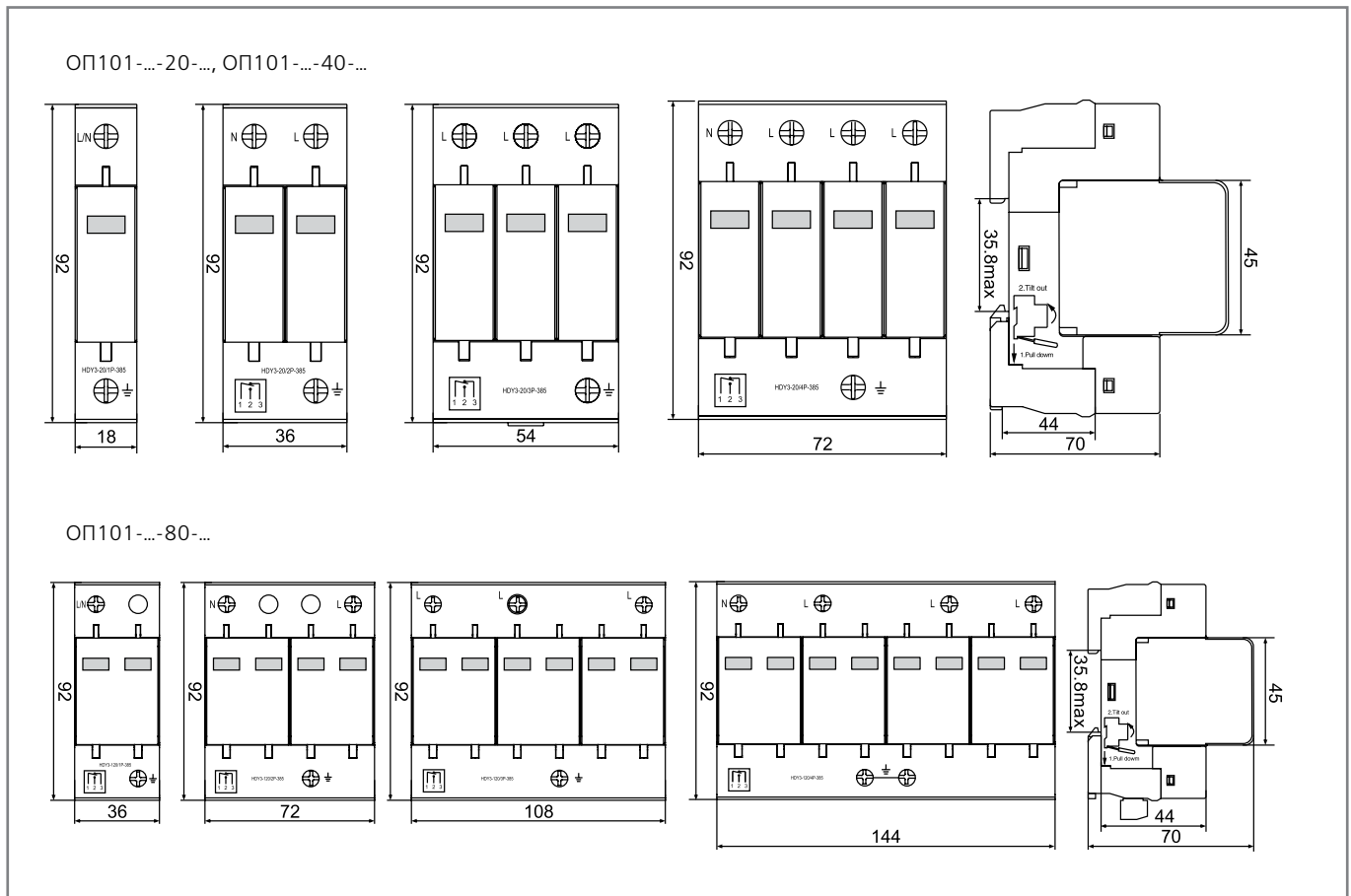

Подбор автоматического выключателя / предохранителя для защиты ограничителя перенапряжений

Параметры ОП-101		Параметры автоматического выключателя / предохранителя			
I_{max}	Кол-во полюсов	Каталожные номера	Кол-во полюсов	Макс. защита от токов перегрузки	I_{cs}
УЗИП ОП-101 20 кА	1P	11054DEK	1P	16 A	4,5 кА
	2P	11066DEK	2P	16 A	4,5 кА
	3P	11078DEK	3P	16 A	4,5 кА
	4P	11090DEK	4P	16 A	4,5 кА
УЗИП ОП-101 40 кА	1P	11056DEK	1P	25 A	4,5 кА
	2P	11068DEK	2P	25 A	4,5 кА
	3P	11080DEK	3P	25 A	4,5 кА
	4P	11092DEK	4P	25 A	4,5 кА
УЗИП ОП-101 80 кА	1P	21314DEK	1P	250 A	120 / 50 кА
	2P	21314DEK	2P	250 A	120 / 50 кА
	3P	21314DEK	3P	250 A	120 / 50 кА
	4P	21314DEK	4P	250 A	120 / 50 кА

Установка

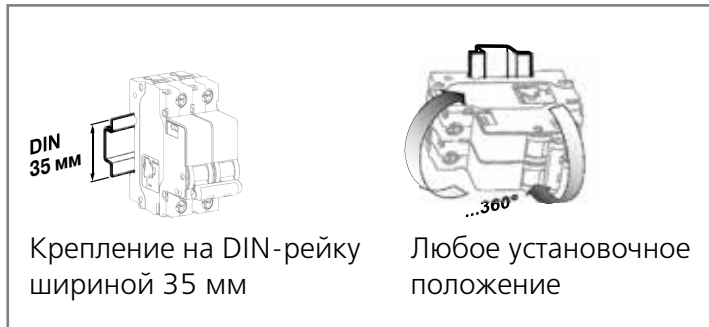

Подключение сигнального контакта (U_{max}=125В AC, I_{max}=1А)

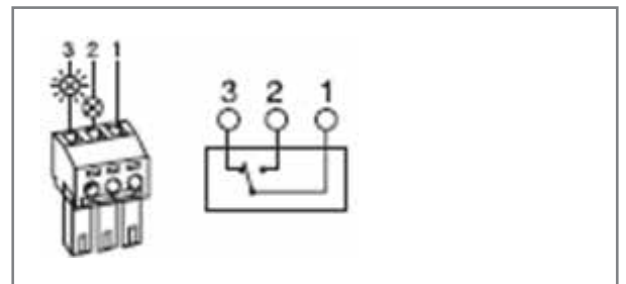

Подключение в различных типах системах

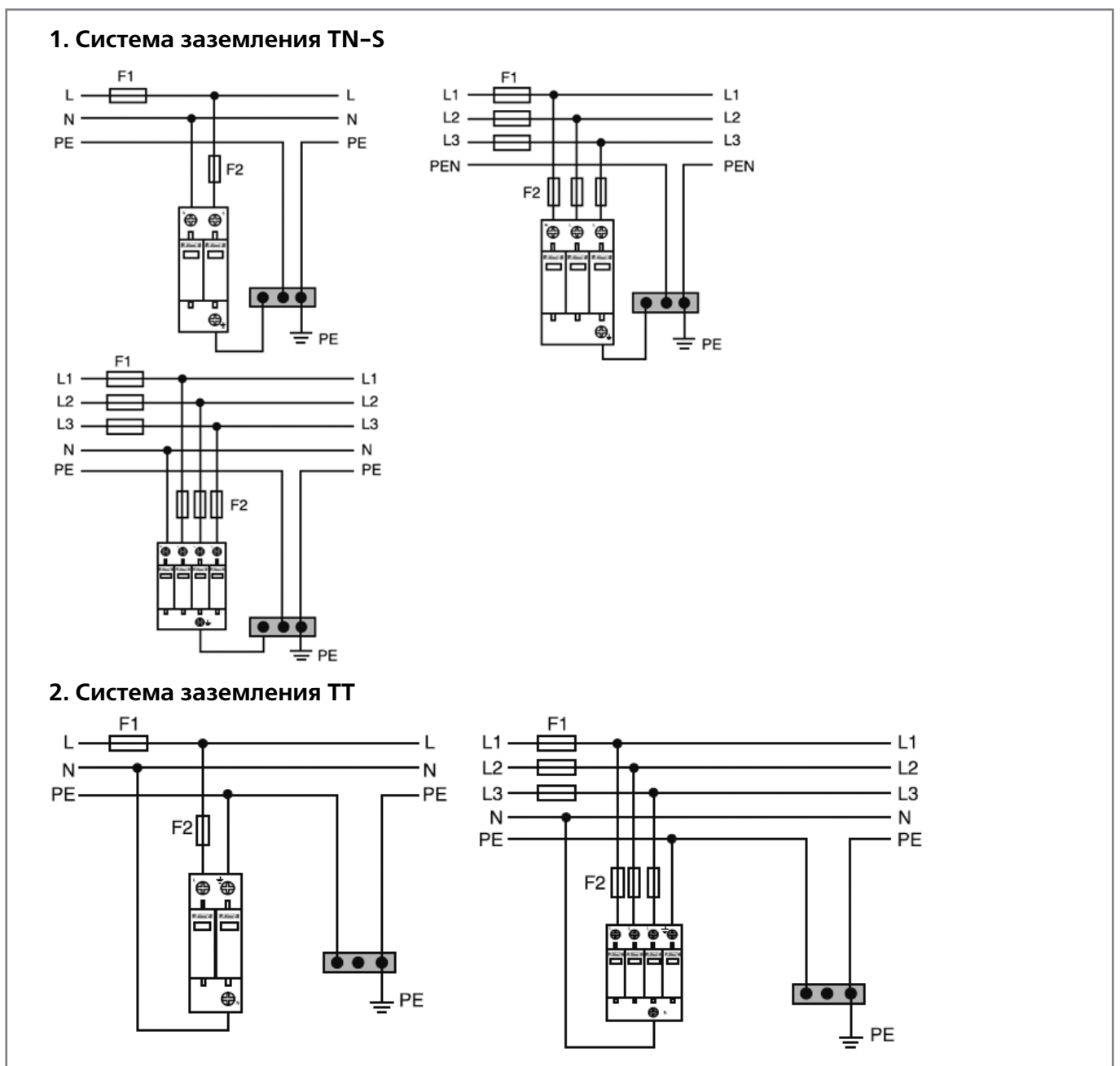



ОПТИЗ

Сфера применения

Модульные контакторы серии МК-103 принадлежат к новому поколению продуктов DEKraft – линейке ОПТИЗ.

Модульные контакторы серии МК-103 применяются в сетях переменного тока для дистанционного управления нагрузками небольшой мощности, требующими большого количества включений/отключений.

Модульные контакторы МК-103



Сертификат соответствия требованиям технического регламента Таможенного Союза выдан ООО «ЦЕНТР ПО СЕРТИФИКАЦИИ, СТАНДАРТИЗАЦИИ И СИСТЕМАМ КАЧЕСТВА ЭЛЕКТРО-МАШИНОСТРОИТЕЛЬНОЙ ПРОДУКЦИИ» (ООО «Элмаш»), основанном в 1986г. в качестве государственного центра по испытаниям электрических машин в составе института «ВНИИСМИ». ООО «Элмаш» имеет международное признание в качестве испытательной лаборатории с 1995 года и является одним из самых авторитетных центров России в области испытаний и сертификации электрооборудования. В этом центре оформляют свои сертификаты также такие компании как Schneider Electric, ABB и Legrand.

TÜV Rheinland Group – международный концерн, существующий с 1872 года. Штаб-квартира компании расположена в Кёльне. На сегодняшний день компания имеет около 500 представительств в 61 стране мира. TÜV Rheinland Group работает по 32 направлениям коммерческой деятельности в рамках пяти подразделений, проверяет оборудование, товары и услуги, осуществляет технический надзор за проектами.

Например: автоматика инженерного оборудования зданий, насосного оборудования, систем вентиляции и кондиционирования, отопления, освещения и т.д.

В новой серии модульных контакторов МК-103 ассортимент включает в себя устройства на номинальные токи от 16А до 63А со следующими типами контактов:

Обозначение	Описание
11	1НО+1НЗ (1з+1р) – 1 нормально открытый контакт + 1 нормально закрытый контакт (1 замыкающий + 1 размыкающий)
20	2НО (2з) – 2 нормально открытых контакта (2 замыкающих)
02	2НЗ (2р) – 2 нормально закрытых контакта (2 размыкающих)
04	4НЗ (4р) – 4 нормально закрытых контакта (4 размыкающих)
31	3НО+1НЗ (3з+1р) – 3 нормально открытых контакта + 1 нормально закрытый контакт (3 замыкающих + 1 размыкающий)
22	2НО+2НЗ (2з+2р) – 2 нормально открытых контакта + 2 нормально закрытых контакта (2 замыкающих + 2 размыкающих)
40	4НО (4з) – 4 нормально открытых контакта (4 замыкающих)

Принцип действия

Модульный контактор серии МК-103 – это дистанционно управляемый коммутационный аппарат, позволяющий коммутировать нагрузки переменного тока. Контактторы имеют следующие основные узлы: контактную и дугогасительные системы, электромагнит управления.

Модульные контакторы не требуют дополнительных настроек и специального обслуживания. Монтируются на стандартную 35 мм дин-рейку.

Монтаж

Двухпозиционная защелка

облегчает монтаж – монтировать/демонтировать контактор можно гораздо проще, быстрее и даже одной рукой.

**Защита**

от случайного прикосновения пальцем или ладонью к токоведущим частям аппарата.

**Четкая маркировка с крупными буквами**

ускоряет монтаж и упрощает дальнейшее использование контакторов. Сбоку каждого контактора нанесен штрих-код.

**Насечка на клеммах**

обеспечивает более качественный контакт и снижает потери тока.



Использование

Окно состояния контактов

позволяет понять замкнуты или разомкнуты контакты.

**Самый надежный двойной разрыв цепи**

обеспечивается благодаря мостиковым контактам и полностью исключает возможность перекрытия дугой по изоляции.

**Широкий ряд устройств с номинальными токами до 63А**

позволяет реализовывать различные инженерные решения.

**16A .. 63A****Место под надпись**

на лицевой стороне каждого аппарата позволяет размещать дополнительную информацию под защитной крышкой.



Технические характеристики

Модель	МК-103-16	МК-103-25	МК-103-32	МК-103-40	МК-103-63
Соответствие стандартам	ГОСТ Р 51731-2001 (МЭК 61095-92)				
Номинальное напряжение катушки управления U_c , В	230				
Номинальное рабочее напряжение U_n , В	400				
Номинальный ток I_e, А					
АС-7а/АС-1	16	25	25	40	63
АС-7b	5	7	8,5	15	25
Номинальная мощность P_e, Вт					
АС-7а/АС-1	4	5,4	6,5	8,4	13
АС-7b	1,2	1,5	1,9	2,4	3,8
Номинальное напряжение по изоляции, В	500				
Номинальная частота, Гц	50				
Степень защиты	IP20 открытый аппарат / IP40 аппарат в корпусе				
Диапазон рабочих температур, °С	-5 – +40				
Механическая износостойкость циклов В-О, не менее	300 000				
Коммутационная износостойкость циклов В-О, не менее	30 000				
Класс загрязнения	2				
Количество полюсов	2, 4				
Усилие затяжки клеммных зажимов цепи управления, Н·м	0,8				
Усилие затяжки клеммных зажимов силовой цепи, Н·м	3,5 (32А-63А) / 0,8 (16А-25А)				
Тропическое исполнение	Степень 2				

Описание категорий применения для контакторов серии МК-103

АС-1: Неиндуктивная или слабоиндуктивная нагрузка. Род тока переменный.

АС-7а: Слабоиндуктивная нагрузка в бытовой технике и прочих подобных применениях. Род тока переменный.

АС-7b: Нагрузка двигателей для бытового применения. Род тока переменный.

Если контактор установлен в шкафу, температура внутри которого выше 40С, то минимальное расстояние от контактора до других частей оборудования и между контакторами должно составлять не менее 9мм!

Структура условного обозначения

МК103-025А-230В-31



Полный ассортимент

Внешний вид	Тип контактов	Наименование	Каталожный номер
	2НО	МК103-016А-230В-20	18050DEK
	1НО+1НЗ	МК103-016А-230В-11	18051DEK
	4НО	МК103-016А-230В-40	18053DEK
	3НО+1НЗ	МК103-016А-230В-31	18054DEK
	2НО+2НЗ	МК103-016А-230В-22	18055DEK
	4НЗ	МК103-016А-230В-04	18056DEK
	2НО	МК103-020А-230В-20	18057DEK
	1НО+1НЗ	МК103-020А-230В-11	18058DEK
	4НО	МК103-020А-230В-40	18060DEK
	3НО+1НЗ	МК103-020А-230В-31	18061DEK
	2НО+2НЗ	МК103-020А-230В-22	18062DEK
	4НЗ	МК103-020А-230В-04	18063DEK
	2НО	МК103-025А-230В-20	18064DEK
	1НО+1НЗ	МК103-025А-230В-11	18065DEK
	4НО	МК103-025А-230В-40	18067DEK
	3НО+1НЗ	МК103-025А-230В-31	18068DEK
	2НО+2НЗ	МК103-025А-230В-22	18069DEK
	4НЗ	МК103-025А-230В-04	18070DEK
	2НО	МК103-032А-230В-20	18071DEK
	1НО+1НЗ	МК103-032А-230В-11	18072DEK
	2НЗ	МК103-032А-230В-02	18073DEK
	4НО	МК103-032А-230В-40	18074DEK
	3НО+1НЗ	МК103-032А-230В-31	18075DEK
	2НО+2НЗ	МК103-032А-230В-22	18076DEK
	4НЗ	МК103-032А-230В-04	18077DEK
	2НО	МК103-040А-230В-20	18078DEK
	1НО+1НЗ	МК103-040А-230В-11	18079DEK
	2НЗ	МК103-040А-230В-02	18080DEK
	4НО	МК103-040А-230В-40	18081DEK
	3НО+1НЗ	МК103-040А-230В-31	18082DEK
	2НО+2НЗ	МК103-040А-230В-22	18083DEK
	4НЗ	МК103-040А-230В-04	18084DEK
	2НО	МК103-063А-230В-20	18085DEK
	1НО+1НЗ	МК103-063А-230В-11	18086DEK
	2НЗ	МК103-063А-230В-02	18087DEK
	4НО	МК103-063А-230В-40	18088DEK
	3НО+1НЗ	МК103-063А-230В-31	18089DEK
	2НО+2НЗ	МК103-063А-230В-22	18090DEK
	4НЗ	МК103-063А-230В-04	18091DEK

Упаковка

Наименование	Количество в групповой упаковке	Количество в транспортной коробке	Брутто вес транспортной коробки, кг	Объем транспортной коробки, м ³
МК-103 16А-25А 20	12	120	17	0,021
МК-103 16А-25А 11	12	120	17	0,021
МК-103 16А-25А 40	6	60	14	0,021
МК-103 16А-25А 31	6	60	14	0,021
МК-103 16А-25А 22	6	60	14	0,021
МК-103 16А-25А 04	6	60	14	0,021
МК-103 32А-63А 20	6	60	17	0,021
МК-103 32А-63А 11	6	60	17	0,021
МК-103 32А-63А 02	6	60	17	0,021
МК-103 32А-63А 40	4	40	14	0,021
МК-103 32А-63А 31	4	40	14	0,021
МК-103 32А-63А 22	4	40	14	0,021
МК-103 32А-63А 04	4	40	14	0,021

Технический раздел

Электрические схемы

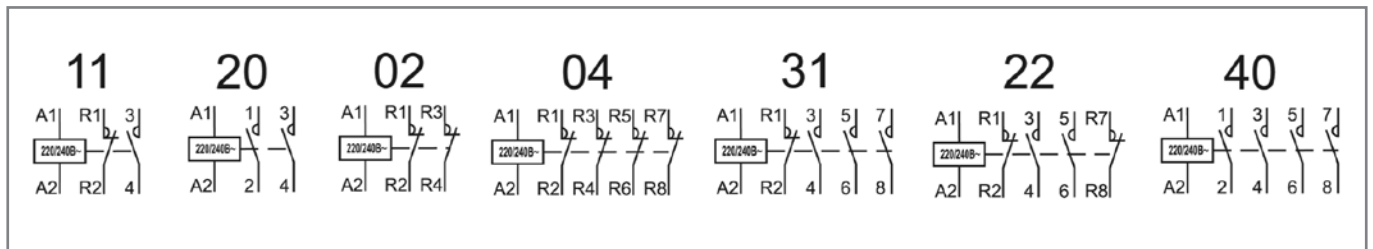

Потребление мощности цепями управления

Номинальный ток контактора I _e , А	Тип контактов	Срабатывание, ВА	Удержание, ВА
16, 20, 25	2НО, 1НО+1НЗ, 2НЗ	2,76	1,61
16, 20, 25	4НО, 3НО+1НЗ, 2НО+2НЗ, 4НЗ	4,75	2,5
32, 40, 63	2НО, 1НО+1НЗ, 2НЗ	4,14	2,53
32, 40, 63	4НО, 3НО+1НЗ, 2НО+2НЗ, 4НЗ	8,4	5,6

Габаритные размеры

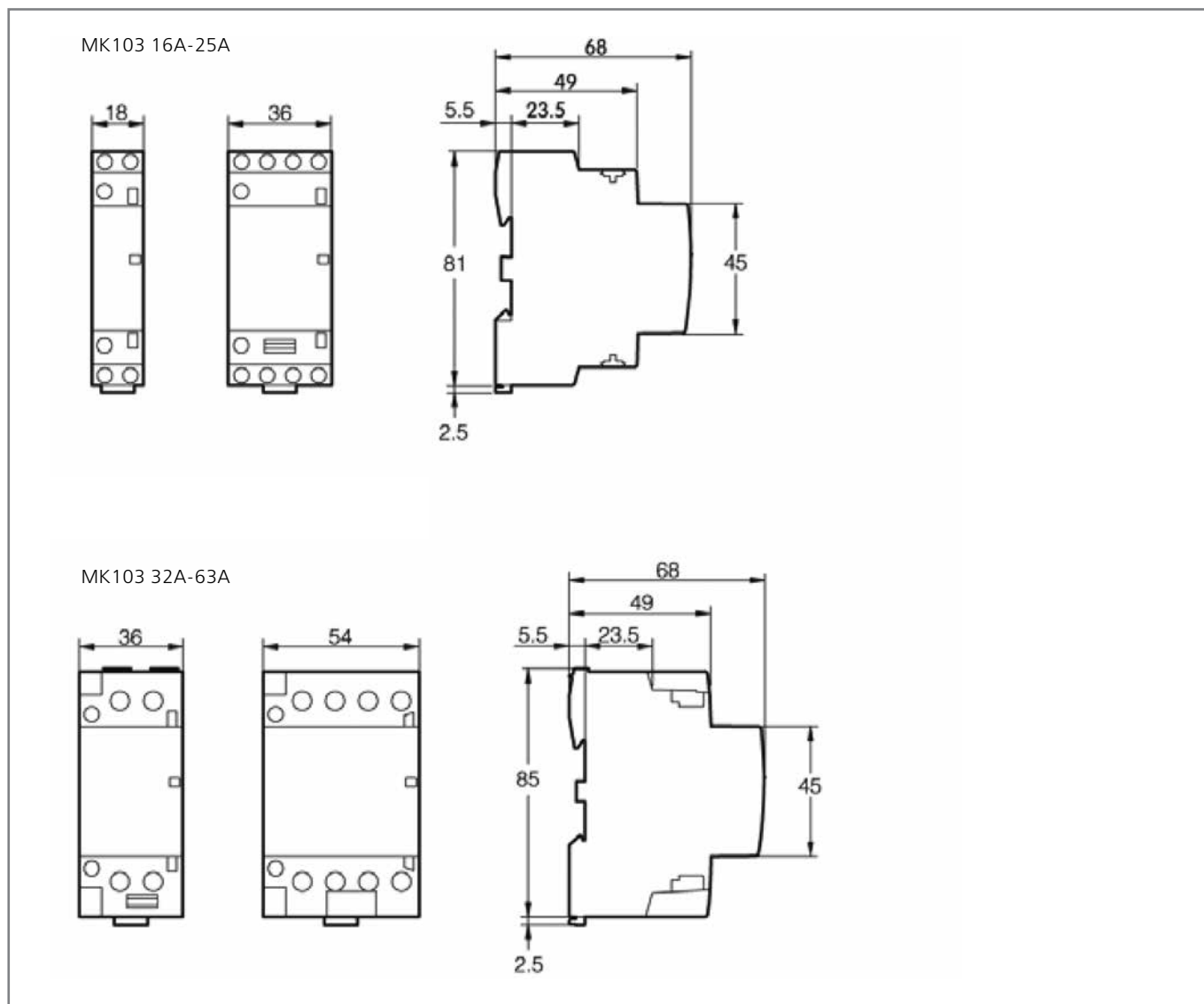



Сигнальные лампы серии ЛС-101

Розетки модульные серии РМ-101 и РМ-102

Сертификат соответствия требованиям технического регламента Таможенного Союза выдан ООО «ЦЕНТР ПО СЕРТИФИКАЦИИ, СТАНДАРТИЗАЦИИ И СИСТЕМАМ КАЧЕСТВА ЭЛЕКТРОМАШИНОСТРОИТЕЛЬНОЙ ПРОДУКЦИИ» (ООО «Элмаш»), основанным в 1986г. в качестве государственного центра по испытаниям электрических машин в составе института «ВНИИСМИ».

ООО «Элмаш» имеет международное признание в качестве испытательной лаборатории с 1995 года и является одним из самых авторитетных центров России в области испытаний и сертификации электрооборудования. В этом центре оформляют свои сертификаты также такие компании как Schneider Electric, ABB и Legrand.



Испытания на соответствие устройства требованиям российского стандарта ГОСТ Р проведены центром "Тест-С.-Петербург", обладающим одной из лучших и самых авторитетных испытательных лабораторий в России.

Сфера применения

Лампа сигнальная ЛС-101 предназначена для световой индикации состояния электрической цепи.

Розетки модульные РМ-101 и РМ-102 предназначены для установки только в распределительный щит на 35 мм монтажную рейку и служит для подключения переносного светильника или электрического инструмента малой

мощности во время профилактических и ремонтных работ в электрической сборке по месту установки.

Лампа сигнальная ЛС-101 и розетка модульная РМ-101 имеют одномодульное исполнение. Соответствует дизайну автоматических выключателей ВА-101. Монтируются на 35 мм монтажную DIN-рейку.

Монтаж

Простота монтажа

достигается за счет модульной конструкции аппаратов.

**Защита**

от случайного прикосновения пальцем или ладонью к токоведущим частям аппарата.

**Четкая маркировка с крупными буквами**

ускоряет монтаж и упрощает дальнейшее использование аппаратов.

**Заводская готовность к установке**

Монтажнику не нужно сначала раскручивать зажим, чтобы подвести провод. Это сокращает время монтажа.



Использование

Широкий спектр

цветовой гаммы индикации сигнальных ламп серии ЛС-101 (светодиодная матрица).

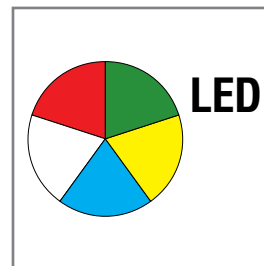
**Слабая чувствительность**

устройств сигнальных ламп серии ЛС-101 к колебаниям напряжения ($\pm 20\%$ от номинала) позволяет использовать их в электрических цепях с нестабильным напряжением.

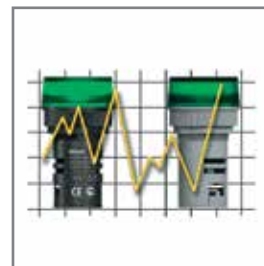
**Насечка на клеммах**

обеспечивает более качественный контакт и снижает потери тока.

**Сплошной контроль качества на производственной линии —**

обеспечивает гарантию многолетней надежной работы оборудования. Вся продукция DEKraft, представленная в данном каталоге, проходит 100% контроль на производственной линии.



Технические характеристики

	ЛС-101	PM-101	PM-102
Соответствие стандартам	ТР ТС 004 / 2011, ГОСТ Р 50030.5.1-2005 (МЭК 60947-5-1: 2003)	ТР ТС 004 / 2011, ГОСТ Р 51322.1-2011 (МЭК 60884-1: 2006)	
Номинальное рабочее напряжение, В	220	220–250	
Номинальная частота тока сети, Гц		50	
Номинальная мощность, Вт	0,5	–	–
Номинальный ток, А	–	10	16
Диапазон рабочих температур, °С		–40 – +50	

Структура условного обозначения ЛС-101

ЛС101-1P-RED-LED

серия	количество полюсов	цвет	тип индикатора
-------	--------------------	------	----------------

Цвета:

WHI – белый
BLU – синий
GRN – зеленый
YEL – желтый
RED – красный

Тип индикатора:

LED – светодиодная матрица

Структура условного обозначения PM-101 и PM-102

PM101-2P-10A

серия	количество полюсов	номинальный ток
-------	--------------------	-----------------

Полный ассортимент – Сигнальные лампы серии ЛС-101

Тип/внешний вид	Цвет/тип индикатора	Артикул	Каталожный номер
ЛС-101 	красный/светодиодная матрица (LED)	ЛС101-1P-RED-LED	18002DEK
	зеленый/светодиодная матрица (LED)	ЛС101-1P-GRN-LED	18004DEK
	синий/светодиодная матрица (LED)	ЛС101-1P-BLU-LED	18006DEK
	желтый/светодиодная матрица (LED)	ЛС101-1P-YEL-LED	18008DEK
	белый/светодиодная матрица (LED)	ЛС101-1P-WHI-LED	18010DEK

Полный ассортимент – Розетки модульные серии РМ-101 и РМ-102

Тип/внешний вид	Количество полюсов	Артикул	Каталожный номер
РМ-101 	2	PM101-2P-10A	18011DEK
РМ-102 	2	PM102-2P-16A	18012DEK

Упаковка

Наименование	Количество в групповой упаковке	Количество в транспортной коробке	Брутто вес транспортной коробки, кг	Объем транспортной коробки, м ³
ЛС-101	12	180	13,4	0,03
РМ-101	12	180	11,2	0,03
РМ-102	6	120	16	0,04

Технический раздел

Габаритные размеры (в мм)

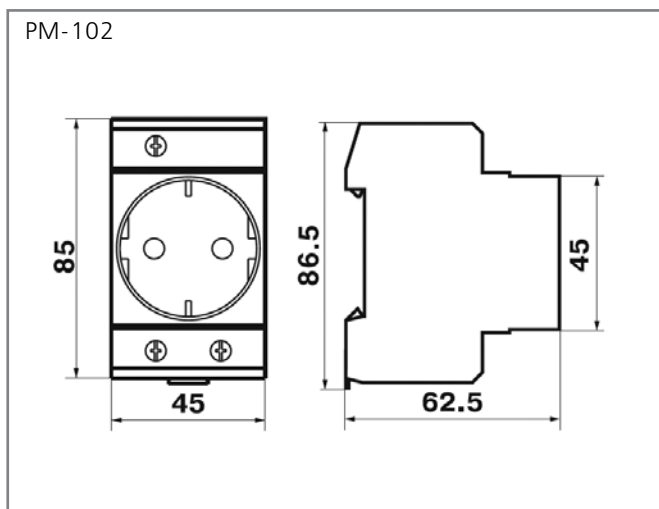
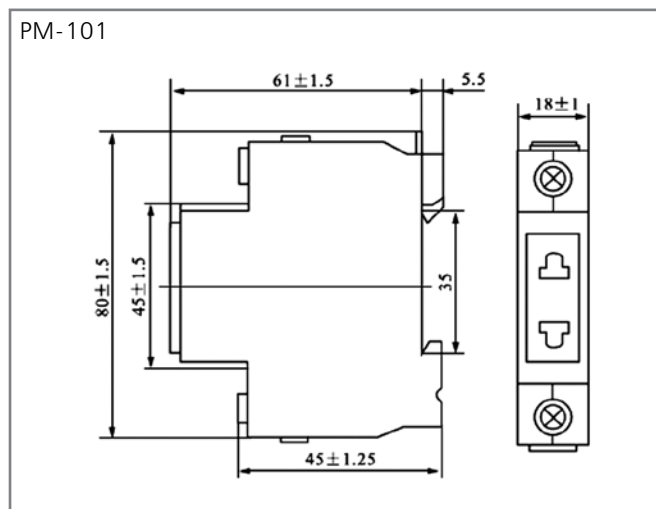
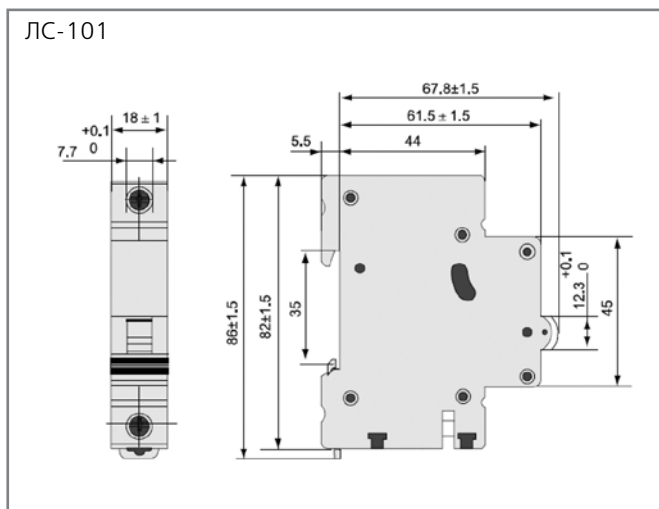



DEKraft

OPTI 3



**СИЛОВОЕ И
КОММУТАЦИОННОЕ
ОБОРУДОВАНИЕ**



OPTI3

Автоматические выключатели серии ВА-730



Сертификат соответствия требованиям технического регламента Таможенного Союза выдан ООО «ЦЕНТР ПО СЕРТИФИКАЦИИ, СТАНДАРТИЗАЦИИ И СИСТЕМАМ КАЧЕСТВА ЭЛЕКТРО-МАШИНОСТРОИТЕЛЬНОЙ ПРОДУКЦИИ» (ООО «Элмаш»), основанным в 1986г. в качестве государственного центра по испытаниям электрических машин в составе института «ВНИИСМИ». ООО «Элмаш» имеет международное признание в качестве испытательной лаборатории с 1995 года и является одним из самых авторитетных центров России в области испытаний и сертификации электрооборудования. В этом центре оформляют свои сертификаты также такие компании как Schneider Electric, ABB и Legrand.



Испытания, на основании которых был выдан сертификат, проведены международной компанией КЕМА (Нидерланды), занимающейся испытаниями и сертификацией электрооборудования с 1927 г. Всемирно известна также как обладатель самой крупной независимой высокомошной лаборатории в мире (10 000 МВт). Одними из основных клиентов КЕМА в мировом масштабе являются Siemens и Philips.

Маркировка

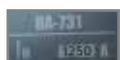

Номинальный ток — величина тока в амперах (А), которую выключатель способен пропускать бесконечно долго без отключения цепи.



Категория применения В означает, что аппарат предназначен для обеспечения селективности (то есть задержки при срабатывании) при возникновении токов КЗ.



Предельная отключающая способность (I_{cu}) — максимальный ток короткого замыкания, который автоматический выключатель способен отключить и остаться в работоспособном состоянии.



Номинальное рабочее напряжение — напряжение переменного тока (знак ~), при котором аппарат работает в нормальных условиях.



Рабочая отключающая способность (I_{cs}) — величина тока короткого замыкания, который автоматический выключатель способен отключить, после чего аппарат сможет сразу же снова включиться после устранения неполадок в цепи.



Номинальное импульсное выдерживаемое напряжение — пиковое значение импульсного, которое может выдержать аппарат без повреждений.

Сфера применения

Воздушные автоматические выключатели серии ВА-730 производятся на токи от 630А до 6300А с предельной отключающей способностью от 80 кА до 120 кА.

Автоматические выключатели представлены в трех типоразмерах с возможностью выбора из двух типов блоков управления L и H. Они поставляются в стандартной комплектации, в которую входят: моторный привод, электромагнит включения, независимый расцепитель, 4 дополнительных контакта, 1 сигнальный контакт, межфазные перегородки и защитная рамка.

Автоматические выключатели серии ВА-730 устанавливаются в ГРЩ, ячейки ВРУ в качестве вводных, секционных

и распределительных аппаратов на энергетических, жилых, промышленных, транспортных и других объектах. Применяются для распределения электрической энергии, а также защиты цепей и оборудования от повреждений, которые могут возникнуть из-за перегрузок, токов короткого замыкания и пониженного напряжения.

Автоматические выключатели с электронными блоками управления позволяют осуществлять мониторинг и диспетчеризацию на объекте о состоянии нагрузки, параметрах защищаемой сети, качестве электроэнергии о причинах автоматического отключения сети выключателем и т.д.



Моторный привод
230В АС



Электромагнит
включения
230В АС



Независимый
расцепитель
230В АС



5 перекидных
контактов состояния
Вкл./Выкл.



Межфазные
перегородки



Рамка
защитная



Преимущества

Монтаж

Повышенная устойчивость к токам короткого замыкания

автоматических выключателей ВА-730 варьируется от 80кА до 120кА.

Это больше, чем у других автоматов аналогичного класса.



Автоматические выключатели ВА-730

представлены в выкатном (от 630А до 6300А) и стационарном исполнении (от 630А до 3200А).

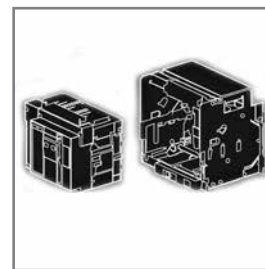

Выбор из двух блоков управления

типов L и H позволяет решать различные задачи в зависимости от объекта и требований к воздушному автомату.



Широкий выбор

дополнительных аксессуаров, устанавливаемых на заводе или приобретаемых отдельно.



Стандартная комплектация

Моторный привод

осуществляет автоматическое взведение пружины, в том числе и дистанционно. В стандартной комплектации привод рассчитан на напряжение 230В АС.

**Дополнительные контакты**

5 перекидных контактов состояния Вкл./Выкл.

**Электромагнит включения,**

рассчитан на 230В АС предназначен для удаленного включения.

**Межфазные перегородки**

входят в стандартный комплект поставки. Выполнены из изолирующего материала.

**Независимый расцепитель**

на 230В АС предназначен для удаленного отключения автоматического выключателя.

**Рамка защитная**

поставляется вместе с резиновой прокладкой. Используется при монтаже воздушного автомата ВА-730 в оболочку типа ячеек ВРУ и т.п. Выполняет защитные функции.



Технические характеристики

Модель / Параметр	ВА-731	ВА-732	ВА-733
Соответствие стандартам	ТР ТС 004 / 2011, ТР ТС 020 / 2011, ГОСТ Р 50030.2-2010 (МЭК 60947-2: 2006), ГОСТ 9098-78		
Число полюсов	3P	3P	3P
Ряд номинальных токов, А	630, 800, 1000, 1250, 1600, 2000	2000, 2500, 3200	4000, 5000, 6300
Категория применения	B		
Исполнение автоматического воздушного выключателя	Выкатное	Выкатное	Выкатное
	Стационарное	Стационарное	-
Номинальное рабочее напряжение U_e , В	400	400	400
Номинальное напряжение изоляции U_i , В	800	800	800
Номинальное импульсное выдерживаемое напряжение U_{imp} , кВ	8	8	8
Номинальный кратковременно выдерживаемый ток I_{cw} , кА/1с	50	65	85
Номинальная предельная наибольшая отключающая способность I_{cu} , кА	80	80	120
Номинальная рабочая наибольшая отключающая способность I_{cs} , кА	50	80	100
Механическая износостойкость, циклов В-О с обслуживанием	10000	8000	5000
Механическая износостойкость, циклов В-О без обслуживания	2500	2500	2500
Электрическая износостойкость, циклов В-О с обслуживанием	1000	1000	800
Электрическая износостойкость, циклов В-О без обслуживания	500	500	500
Расположение шин при подключении к выводам выключателя	заднее горизонтальное		
Диапазон рабочих температур, °С	от -5 до +40		
Степень пыле- и влагозащитности при установке в шкаф и наличии защитной рамки	IP40		

Структура условного обозначения

ВА731-3P-0630A-D-H

серия	число полюсов	номинальный ток	Тип расцепителя L – тип L H – тип H
			Исполнение D – выкатной F – стационарный

Полный ассортимент

Внешний вид	Исполнение	Icu	Номинальный ток	Тип блока управления (расцепителя)	Наименование	Каталожный номер
	Выкатное	80кА	630	L	BA731-3P-0630A-D-L	21721DEK
		80кА	800	L	BA731-3P-0800A-D-L	21722DEK
		80кА	1000	L	BA731-3P-1000A-D-L	21723DEK
		80кА	1250	L	BA731-3P-1250A-D-L	21724DEK
		80кА	1600	L	BA731-3P-1600A-D-L	21725DEK
		80кА	2000	L	BA731-3P-2000A-D-L	21726DEK
		80кА	2000	L	BA732-3P-2000A-D-L	21727DEK
		80кА	2500	L	BA732-3P-2500A-D-L	21728DEK
		80кА	3200	L	BA732-3P-3200A-D-L	21729DEK
		80кА	630	H	BA731-3P-0630A-D-H	21739DEK
		80кА	800	H	BA731-3P-0800A-D-H	21740DEK
		80кА	1000	H	BA731-3P-1000A-D-H	21741DEK
		80кА	1250	H	BA731-3P-1250A-D-H	21742DEK
		80кА	1600	H	BA731-3P-1600A-D-H	21743DEK
		80кА	2000	H	BA731-3P-2000A-D-H	21744DEK
		80кА	2000	H	BA732-3P-2000A-D-H	21745DEK
		80кА	2500	H	BA732-3P-2500A-D-H	21746DEK
		80кА	3200	H	BA732-3P-3200A-D-H	21747DEK
			Стационарное	120кА	4000	H
120кА	5000			H	BA733-3P-5000A-D-H	21749DEK
120кА	6300			H	BA733-3P-6300A-D-H	21750DEK
80кА	630			L	BA731-3P-0630A-F-L	21730DEK
80кА	800			L	BA731-3P-0800A-F-L	21731DEK
80кА	1000			L	BA731-3P-1000A-F-L	21732DEK
80кА	1250			L	BA731-3P-1250A-F-L	21733DEK
80кА	1600			L	BA731-3P-1600A-F-L	21734DEK
80кА	2000			L	BA731-3P-2000A-F-L	21735DEK
80кА	2000			L	BA732-3P-2000A-F-L	21736DEK
80кА	2500			L	BA732-3P-2500A-F-L	21737DEK
80кА	3200			L	BA732-3P-3200A-F-L	21738DEK
80кА	630			H	BA731-3P-0630A-F-H	21751DEK
80кА	800			H	BA731-3P-0800A-F-H	21752DEK
80кА	1000			H	BA731-3P-1000A-F-H	21753DEK
80кА	1250			H	BA731-3P-1250A-F-H	21754DEK
80кА	1600			H	BA731-3P-1600A-F-H	21755DEK
80кА	2000			H	BA731-3P-2000A-F-H	21756DEK
80кА	2000			H	BA732-3P-2000A-F-H	21757DEK
80кА	2500			H	BA732-3P-2500A-F-H	21758DEK
80кА	3200	H	BA732-3P-3200A-F-H	21759DEK		

Аксессуары

Наименование	Исполнение аппарата	Кол-во аппаратов	Наименование	Каталожный номер
Механизмы блокировки при помощи тросов	Стационарный	2	БМ730-2-2-F	21808DEK
	Стационарный	3	БМ730-2-3-F	21809DEK
	Выкатной	2	БМ730-2-2-D	21810DEK
	Выкатной	3	БМ730-2-3-D	21811DEK

Упаковка



Наименование	Количество в транспортной коробке	Брутто вес транспортной коробки, кг	Объем транспортной коробки, м ³
ВА-731 выкатного исполнения на токи до 2000А	1	80	0,174
ВА-732 выкатного исполнения на токи до 3200А	1	100	0,174
ВА-733 выкатного исполнения на токи до 6300А	1	250	0,325
ВА-731 стационарного исполнения на токи до 2000А	1	50	0,174
ВА-732 стационарного исполнения на токи до 3200А	1	66,5	0,174

Технический раздел

Технические характеристики блоков управления

Тип блока управления / Параметр	Тип L	Тип H
		
Защиты	Защита от перегрузок	Защита от перегрузок
	Селективная токовая отсечка	Селективная токовая отсечка
	Мгновенная токовая отсечка	Мгновенная токовая отсечка
	Защита от замыкания на землю	Защита от замыкания на землю
	—	Дифференциальная защита
Измерения	—	Программируемые защиты (U _{max} , U _{min} , частота и т.д.)
	—	Ток
	—	Напряжение
	—	Мощность, энергия
	—	Частота
Коммуникационные возможности	—	Показатели качества энергии
	—	MODBUS

Функции блоков управления

Внешний вид блока управления / Функция	Защита от перегрузок	Селективная токовая отсечка	Мгновенная токовая отсечка	Защита от замыкания на землю
<p>Тип L</p> 	<p>Уставка тока $I_r = (0,4; 0,5; 0,6; 0,7; 0,8; 0,9; 1,0) \cdot I_n + \text{OFF}$ (выкл)</p> <p>Уставка времени $t_R = 30\text{сек}; 60\text{сек}; 120\text{сек}; 240\text{сек}$</p>	<p>Уставка тока $I_{sd} = (3; 4; 5; 6; 8; 10) \cdot I_n$</p> <p>Уставка времени $t_{sd} = 0,2\text{сек}; 0,4\text{сек}$</p>	<p>Уставка тока $I_i = (10; 11; 12; 14; 16; 18; 20) I_n + \text{OFF}$ (для ВА-731)</p> <p>Уставка тока $I_i = (7; 8; 9; 10; 11; 12; 14) I_n + \text{OFF}$ (для ВА-732 и ВА-733)</p>	<p>Уставка тока $I_g = (0,2; 0,3; 0,4; 0,5; 0,6; 0,7; 0,8) \cdot I_n + \text{OFF}$</p> <p>Уставка времени $t_g = 0,2\text{сек}; 0,4\text{сек}; 0,6\text{сек}; 0,8\text{сек}$</p>
<p>Тип H</p> 	<p>Уставка тока $I_r = (0,4 - 1,0) \cdot I_n + \text{OFF}$ (выкл)</p> <p>Кривые отключения – (SI, VI, EI(G), EI(M), HV, I2t)</p> <p>Уставка времени t_r – в зависимости от кривой отключения</p>	<p>Уставка тока $I_{sd} = (1,5 - 15) \cdot I_n$</p> <p>Уставка времени $t_{sd} = 0,1 - 0,4\text{сек}$</p>	<p>Уставка тока $I_i = (1 - 20) I_n + \text{OFF}$</p>	<p>Уставка тока $I_g = (0,2 - 1,0) \cdot I_n + \text{OFF}$</p> <p>Уставка времени $t_g = 0,1 - 1\text{сек}$</p>

Габаритные и установочные размеры

Внешний вид автоматических выключателей ВА-731

Размеры дверной рамки

Выкатной тип

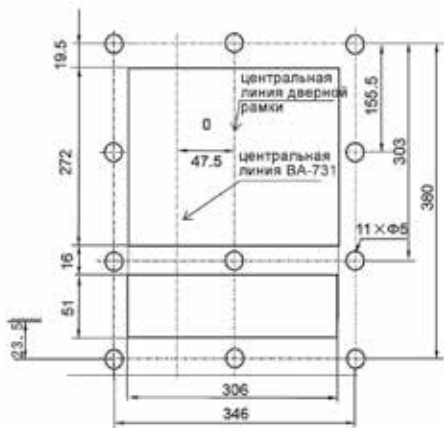

Выкатной тип

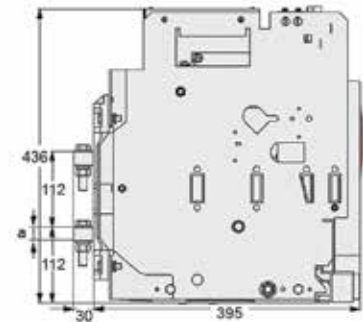
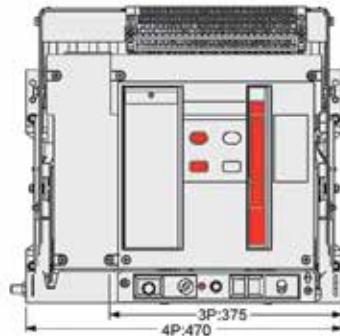

Стационарный тип

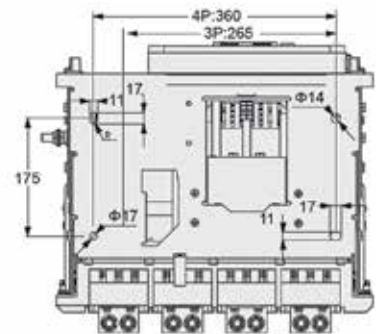
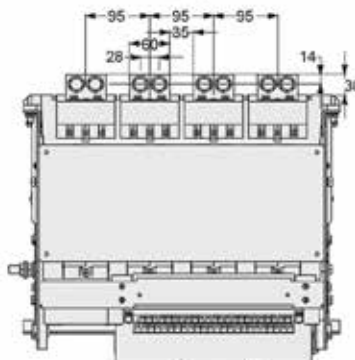
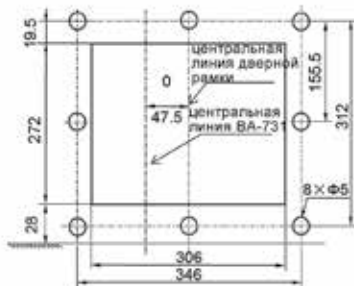

Стационарный тип

Размеры шин

Выкатной тип

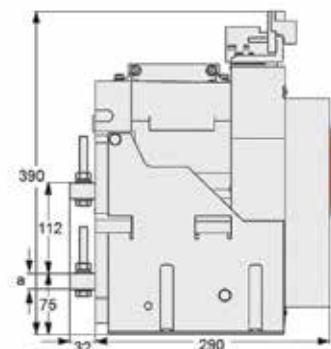
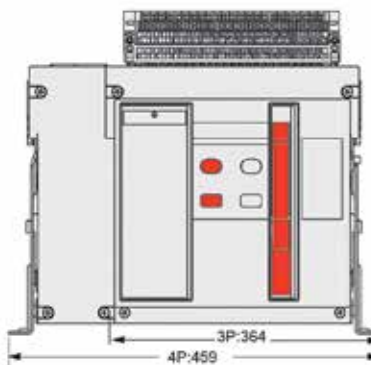
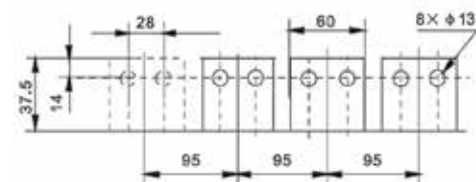

Стационарный тип

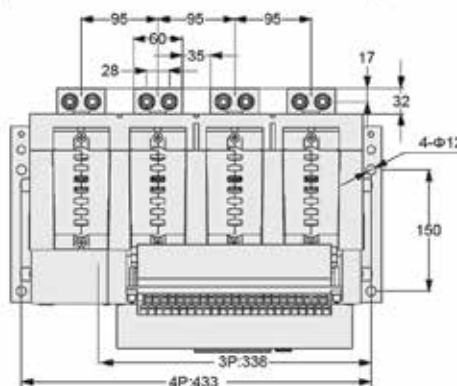
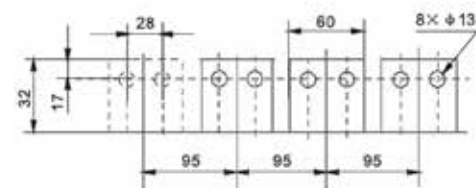

Внешний вид автоматических выключателей ВА-732

Размеры дверной рамки

Выкатной тип

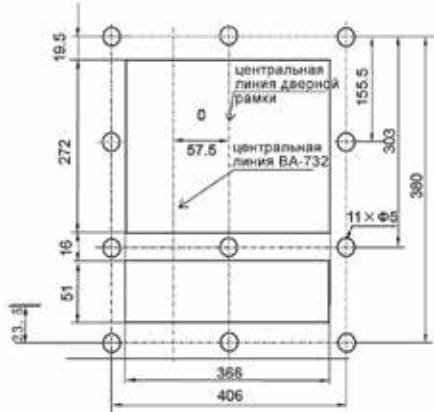

Выкатной тип

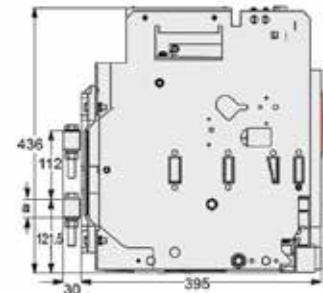
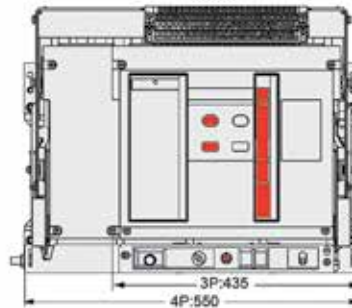

Стационарный тип

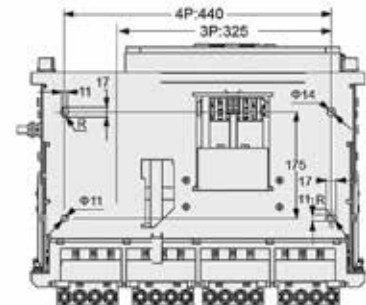
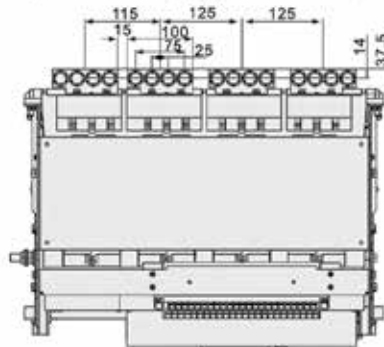
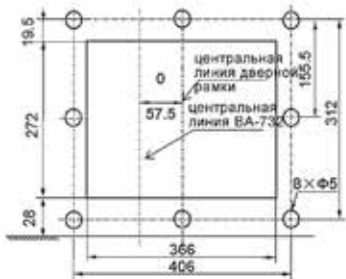

Размеры шин

Выкатной тип

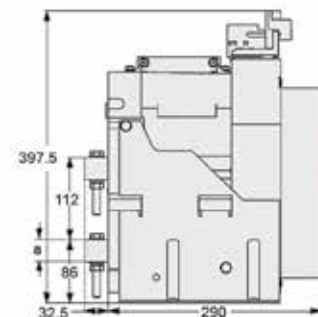
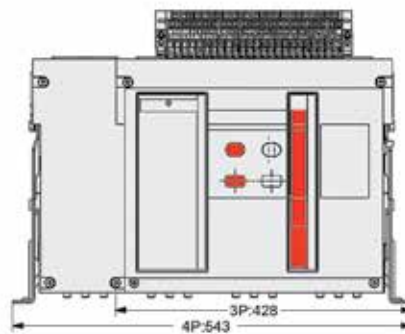
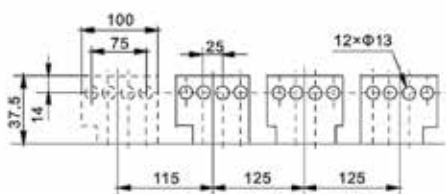

Стационарный тип



Схема подключения
Блок управления типа L



Блок управления типа Н

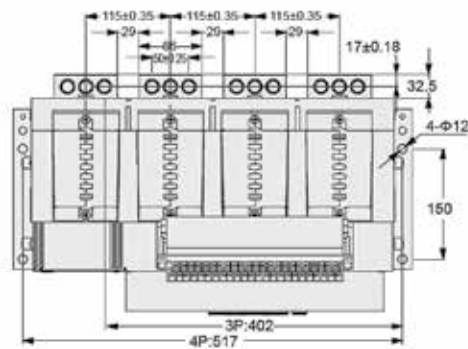
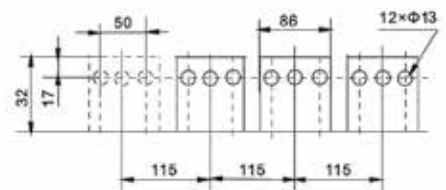
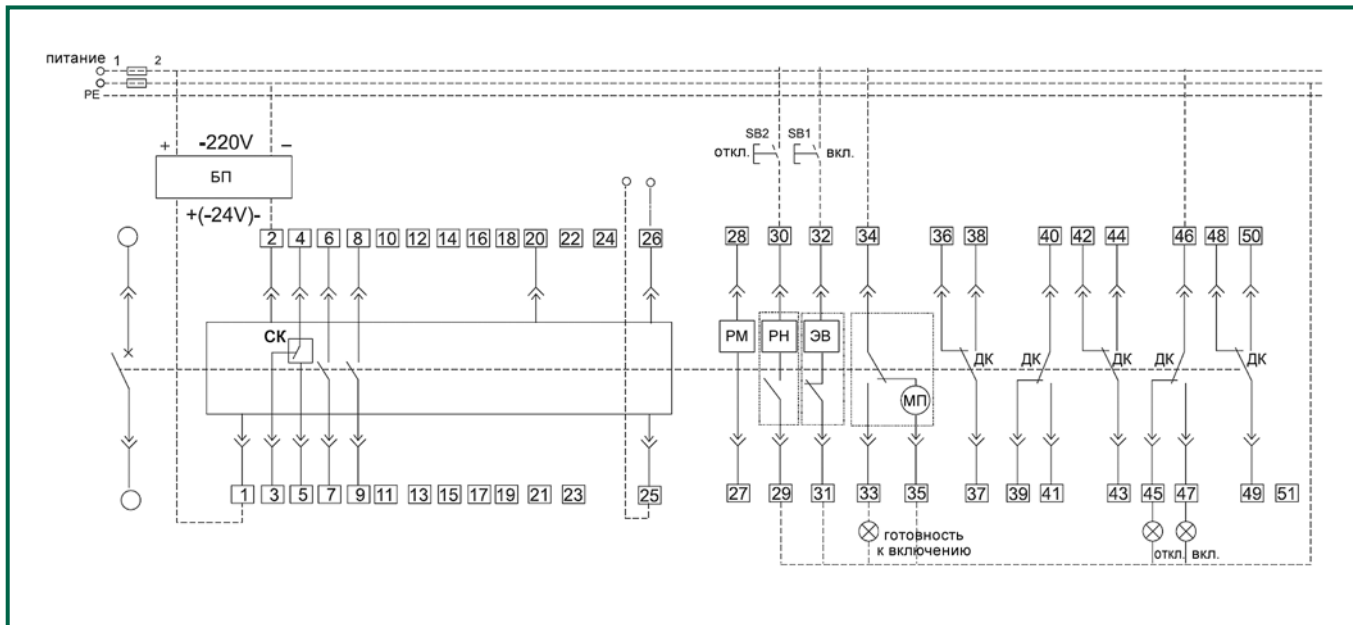
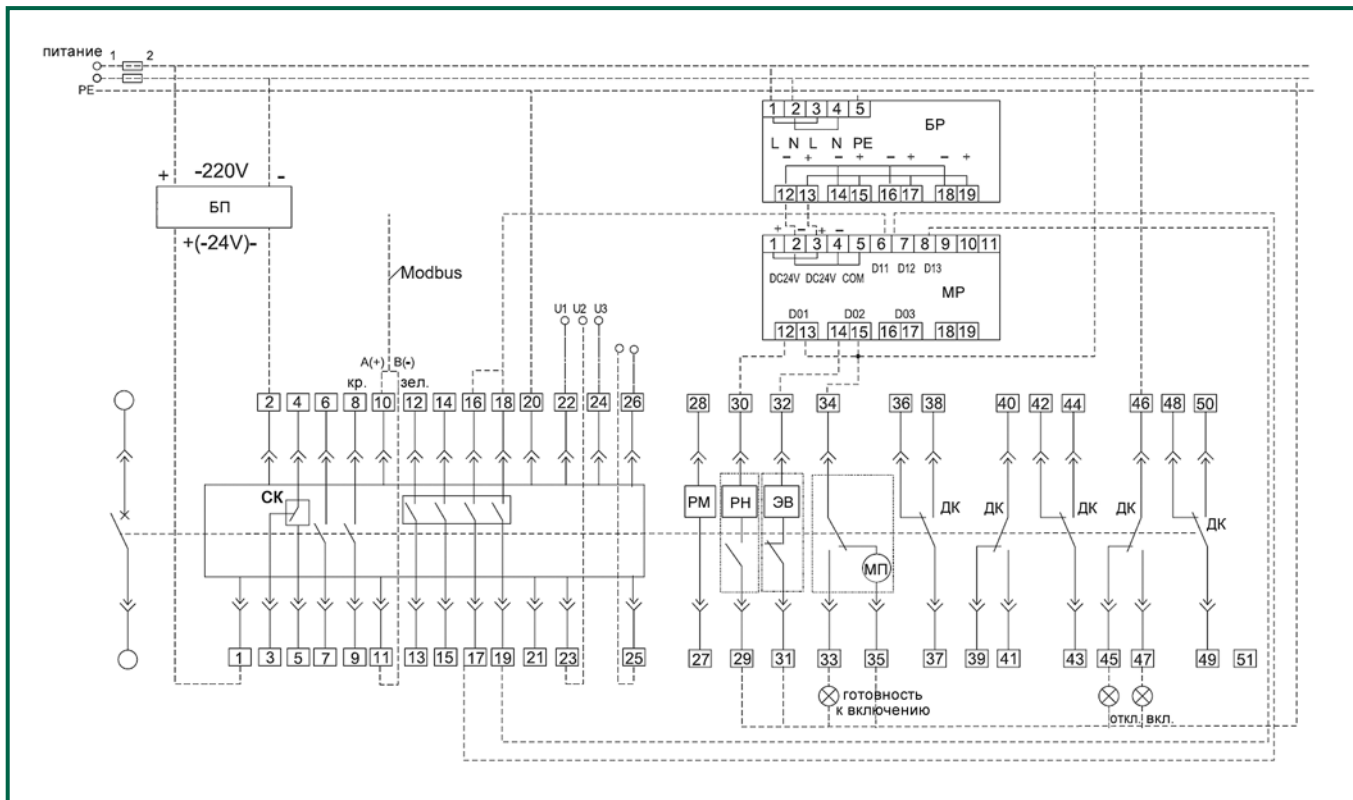

**АВТОМАТИЧЕСКИЕ
ВЫКЛЮЧАТЕЛИ
СЕРИИ ВА-330**



OPTI3

Автоматические выключатели серии ВА-330



Сертификат соответствия требованиям технического регламента Таможенного Союза выдан ООО «ЦЕНТР ПО СЕРТИФИКАЦИИ, СТАНДАРТИЗАЦИИ И СИСТЕМАМ КАЧЕСТВА ЭЛЕКТРО-МАШИНОСТРОИТЕЛЬНОЙ ПРОДУКЦИИ» (ООО «Элмаш»), основанным в 1986г. в качестве государственного центра по испытаниям электрических машин в составе института «ВНИИСМИ».

ООО «Элмаш» имеет международное признание в качестве испытательной лаборатории с 1995 года и является одним из самых авторитетных центров России в области испытаний и сертификации электрооборудования. В этом центре оформляют свои сертификаты также такие компании как Schneider Electric, ABB и Legrand.



Испытания, на основании которых был выдан сертификат, проведены международной компанией KEMA (Нидерланды), занимающейся испытаниями и сертификацией электрооборудования с 1927 г. Всемирно известна также как обладатель самой крупной независимой высокомоощной лаборатории в мире (10 000 МВт). Одними из основных клиентов KEMA в мировом масштабе являются Siemens и Philips.

Маркировка



Номинальный ток — величина тока в амперах (А), которую выключатель способен пропускать бесконечно долго без отключения цепи.



Категория применения А означает, что аппарат специально не предназначен для обеспечения селективности (то есть задержки при срабатывании) при возникновении токов КЗ. Выключатели категории В являются селективными и обеспечивают такую функцию.



Предельная отключающая способность (I_{cu}) — максимальный ток короткого замыкания, который автоматический выключатель способен отключить и остаться в работоспособном состоянии.

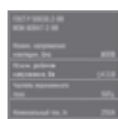

Номинальное рабочее напряжение — напряжение переменного тока (обозначение АС), при котором аппарат работает в нормальных условиях.



Рабочая отключающая способность (I_{cs}) — величина тока короткого замыкания, который автоматический выключатель способен отключить, после чего аппарат сможет сразу же снова включиться после устранения неполадок в цепи.



Номинальное напряжение изоляции — значение напряжения, по которому определяют напряжение при испытаниях изоляционных свойств, расстояние утечки и воздушные зазоры.

Сфера применения

Выключатели предназначены для использования в силовых распределительных цепях напряжением до 690В (50Гц-) для распределения электрической энергии, а также защиты цепей и оборудования от повреждений, которые могут возникнуть из-за перегрузок, токов короткого замыкания и пониженного напряжения.

Автоматические выключатели в литом корпусе ВА-330 имеют регулируемый термомангнитный расцепитель с уставками $0,8 \cdot I_n$, $0,9 \cdot I_n$ и $1,0 \cdot I_n$.

Автоматические выключатели в литом корпусе ВА-330 производятся на токи от 16А до 630А с номинальным рабочим напряжением до 415В.

Принцип действия

При возникновении в защищаемой линии перегрузки вследствие подключения к цепи чрезмерной нагрузки (большого количества оборудования, потребляющего электроэнергию), ток перегрузки заставляет биметаллическую пластину изогнуться. Она, в свою очередь, толкает рычаг, воздействующий на механизм расцепления. Подвижный контакт отходит от неподвижного, осуществляя защиту линии от перегрузки.

Когда в защищаемой линии возникает ток короткого замыкания (КЗ), сердечник электромагнитного расцепителя втягивается и тянет за собой рычаг, который воздействует на механизм расцепления. Подвижный контакт отходит от неподвижного, защищая тем самым линию от воздействия токов КЗ.

Преимущества

Транспортировка и хранение

Каждый выключатель — в индивидуальной коробке, в которой также находится технический паспорт и крепеж.



Фиксирующий язычок на каждой коробке упрощает ее открывание и закрывание.



Штрих-коды и артикулы на всех видах упаковки —

на каждой индивидуальной коробке, транспортном коробе и на поддоне делают продукт идеально простым в транспортировке и максимально приспособленным к требованиям розничной торговли и автоматизированного складского хранения.



Экологически чистая упаковка из картона, подверженного переработке, не загрязняет окружающий мир.



Монтаж

Все дополнительные аксессуары

расширяют функционал автомата и приобретаются отдельно.

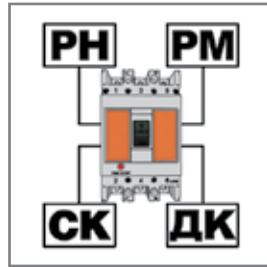

Межфазные перегородки входят в комплект поставки

вместе с другим крепежом. Они выполнены из изолирующего материала, а их гибкость позволяет в условиях дефицита пространства более свободно подводить проводники к клеммным зажимам без риска их соприкосновения друг с другом.



Четкая маркировка основных параметров на передней панели

позволяет избежать долгого ознакомления с инструкцией — все основные параметры аппарата вынесены на переднюю панель.



Более компактный размер — на 10-15% меньше

по сравнению со многими аналогами экономит место в распределительном щите.



Использование

Автоматический выключатель серии ВА330

с регулируемым расцепителем перегрузки.



Две комплектации автоматических выключателей

Стандартная комплектация включает в себя: 4 межфазные перегородки, шестигранный ключ.

Расширенная комплектация включает в себя: 4 межфазные перегородки, шестигранный ключ и комплект шин выносных для моделей ВА-331 и ВА-332.

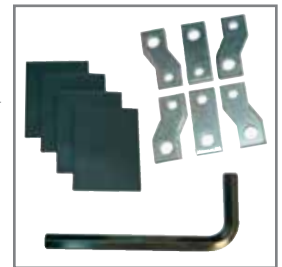

Повышенная устойчивость к токам короткого замыкания

автоматических выключателей ВА-330 варьируется от 25кА до 70кА.

Для ВА-330 с регулируемым расцепителем отключающая способность составляет от 50кА до 70кА.

Это больше, чем у других автоматов аналогичного класса.



Усовершенствованные зажимные болты

обеспечивают более высокую культуру монтажа и надежность соединения.



Технические характеристики

Модель	ВА-332	ВА-333	ВА-334	ВА-335
Соответствие стандартам	ТР ТС 004 / 2011, ГОСТ Р 50030.2-2010 (МЭК 60947-2: 2006)			
Число полюсов	3P	3P	3P	3P
Частота сети переменного тока, Гц	50	50	50	50
Номинальное рабочее напряжение U_n , В	415	415	415	415
Номинальное напряжение изоляции U_i , В	800	800	800	800
Номинальное импульсное выдерживаемое напряжение U_{imp} , кВ	8	8	8	8
Ряд номинальных токов расцепителя I_n , А	16, 25, 40, 63, 100	125, 160, 200, 250	250, 400	500, 630
Диапазон настройки расцепителя перегрузки	0,8*I _n , 0,9*I _n , 1,0*I _n			
Номинальная предельная наибольшая отключающая способность I_{cu} , кА	50	50	70	70
Номинальная рабочая наибольшая отключающая способность I_{cs} , кА	30	30	40	40
Механическая износостойкость: — механических циклов, не менее	8500	7000	4000	4000
в том числе коммутационная износостойкость — электрических циклов, не менее	1500	1000	1000	1000
Сечение подключаемого провода, мм ²	16-35	35-120	120-240	240-370
Усилие затяжки зажимных болтов, Н·м	6	6	10	19
Тип болтов	M8	M8	M10	M12
Категория применения	A			

Структура условного обозначения

ВА332-3P-0100A-A

серия, последний символ — типоразмер

число полюсов

номинальный ток



A –
регулируемый
расцепитель

AE –
электронный
расцепитель

Полный ассортимент

Типоразмер	Наименование	I _{cu}	Диапазон настройки расцепителя перегрузки, I _r	Наименование	Каталожный номер
	ВА332 3P 16А	50кА	12,8-16А	BA332-3P-0016A-A	21130DEK
	ВА332 3P 25А	50кА	20-25А	BA332-3P-0025A-A	21131DEK
	ВА332 3P 40А	50кА	32-40А	BA332-3P-0040A-A	21132DEK
	ВА332 3P 63А	50кА	50,4-63А	BA332-3P-0063A-A	21133DEK
	ВА332 3P 100А	50кА	80-100А	BA332-3P-0100A-A	21134DEK
	ВА333 3P 125А	50кА	100-125А	BA333-3P-0125A-A	21135DEK
	ВА333 3P 160А	50кА	128-160А	BA333-3P-0160A-A	21136DEK
	ВА333 3P 200А	50кА	160-200А	BA333-3P-0200A-A	21137DEK
	ВА333 3P 250А	50кА	200-250А	BA333-3P-0250A-A	21138DEK
	ВА334 3P 250А	70кА	200-250А	BA334-3P-0250A-A	21139DEK
	ВА334 3P 400А	70кА	320-400А	BA334-3P-0400A-A	21140DEK
	ВА335 3P 500А	70кА	400А-500А	BA335-3P-0500A-A	21141DEK
	ВА335 3P 630А	70кА	504-630А	BA335-3P-0630A-A	21142DEK

Упаковка

Наименование	Количество в транспортной коробке	Брутто вес транспортной коробки, кг	Объем транспортной коробки, м ³
ВА-332 на токи до 100А	10	16	0,036
ВА-333 на токи до 225А	8	20,8	0,036
ВА-334 на токи до 400А	4	21,2	0,0369
ВА-335 на токи до 630А	2	16	0,0369

Технический раздел

Электрические схемы

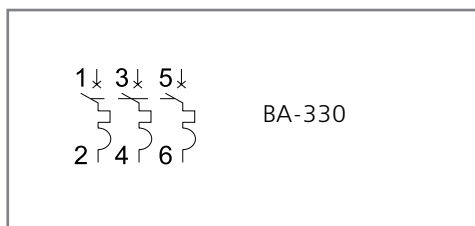

Изменение номинального тока в зависимости от температуры окружающей среды

Типоразмер	Температура окружающей среды, °C				
	40°	45°	50°	55°	60°
ВА-331	1xIn	0,94xIn	0,88xIn	0,8xIn	0,72xIn
ВА-332	1xIn	0,95xIn	0,89xIn	0,84xIn	0,76xIn
ВА-333	1xIn	0,95xIn	0,91xIn	0,87xIn	0,82xIn
ВА-334	1xIn	0,94xIn	0,87xIn	0,81xIn	0,73xIn
ВА-335	1xIn	0,93xIn	0,88xIn	0,83xIn	0,76xIn
ВА-336	1xIn	0,88xIn	0,83xIn	0,79xIn	0,76xIn

Изменение номинального тока в зависимости от высоты над уровнем моря

Высота, м	2000	3000	4000	5000
Ном. рабочее напряжение Un, В	415	350	310	270
Ном. ток при 300, А	In	0,96xIn	0,93xIn	0,9xIn
Ном. напряжение изоляции Ui, В	800	700	600	500
Ном. импульсное выдерживаемое напряжение Uimp, кВ	3	2,5	2,1	1,8

Тепловые потери в зависимости от типа исполнения или присоединения

Типоразмер	Ном. ток	Присоед. болтовое	Присоед. задние	Тип втычной или выкатной
ВА-331	63А	26Вт	29Вт	29Вт
ВА-332	100А	40Вт	50Вт	50Вт
ВА-333	250А	63Вт	90Вт	90Вт
ВА-334	400А	103Вт	110Вт	130Вт
ВА-335	630А	160Вт	190Вт	220Вт
ВА-336	800А	200Вт	230Вт	290Вт

Размеры монтажного окна

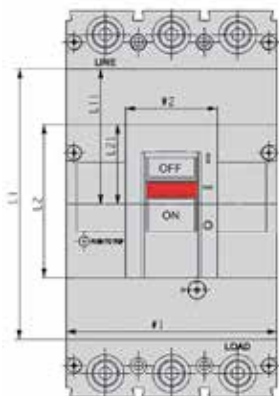

Типоразмер	С ручкой на дверь шкафа, мм			Без ручки на дверь шкафа, мм		
	W1	L1	L11	W2	L2	L21
ВА-331	76	77	38,5	29	53	27
ВА-332	92	88	42	35	60	30
ВА-333	107	102	51	35	60	30
ВА-334	140	180	90	61	102	53
ВА-335	182	180	90	65	102	53
ВА-336	210	200	100	65	102	51

Минимальные расстояния от выключателей до металлических частей и между выключателями

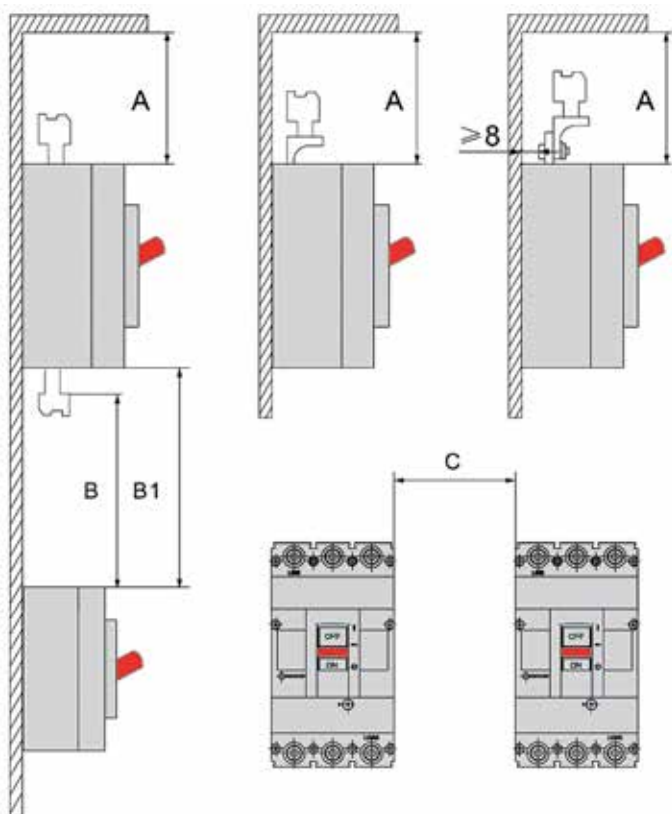

Типоразмер	A, мм	B, мм	B1, мм	C, мм
ВА-331	60	60		30
ВА-332	60	60		30
ВА-333	60	60	Длина присоединения + размер B	30
ВА-334	110	110		70
ВА-335	110	110		70
ВА-336	110	110		70

Габаритные размеры

ВА-332

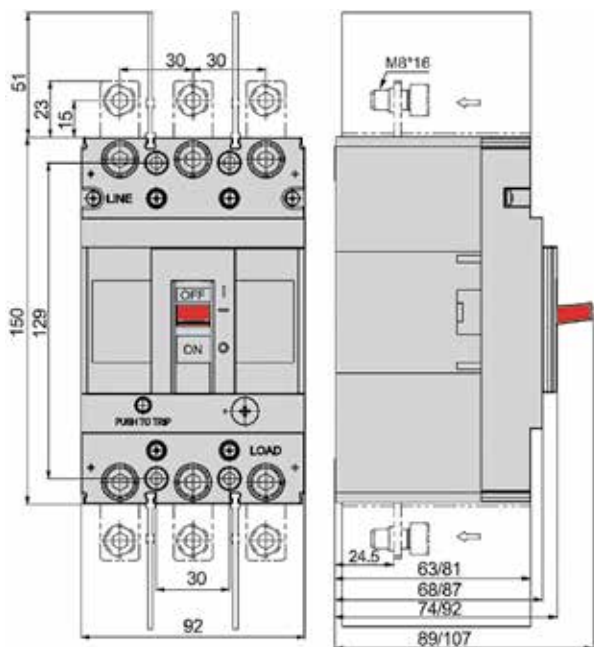

Шаблон для разметки монтажной панели

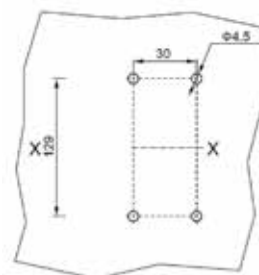

ВА-333

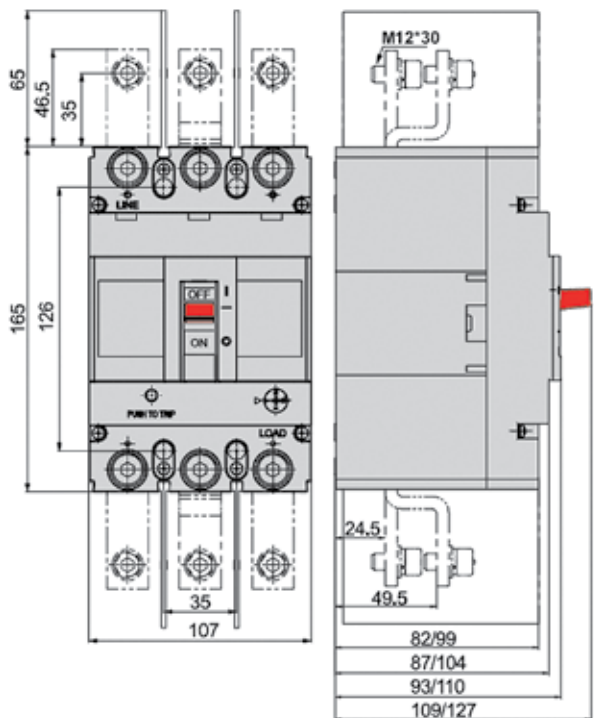

Шаблон для разметки монтажной панели

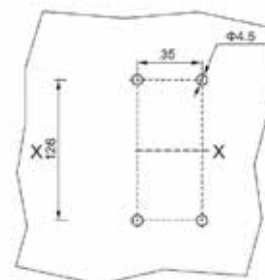
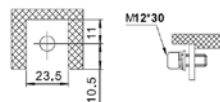

Габаритные размеры

ВА-334

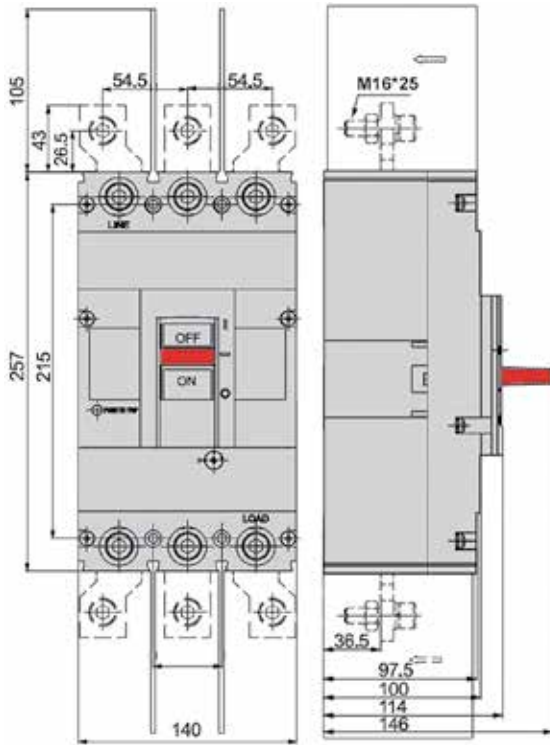

Шаблон для разметки монтажной панели

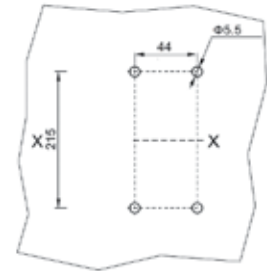
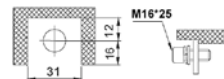

ВА-335

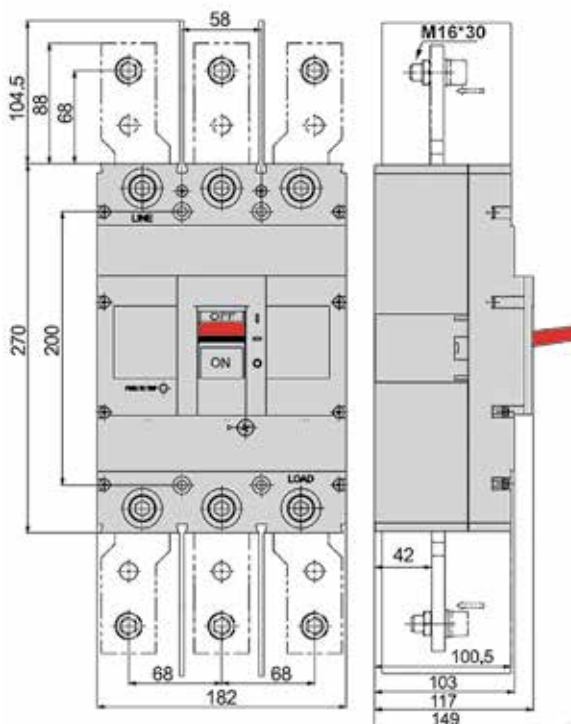

Шаблон для разметки монтажной панели

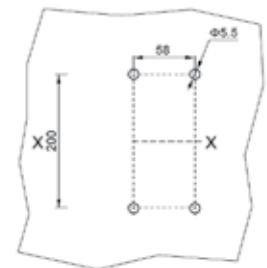
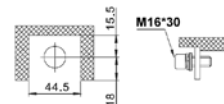

Время-токовые характеристики

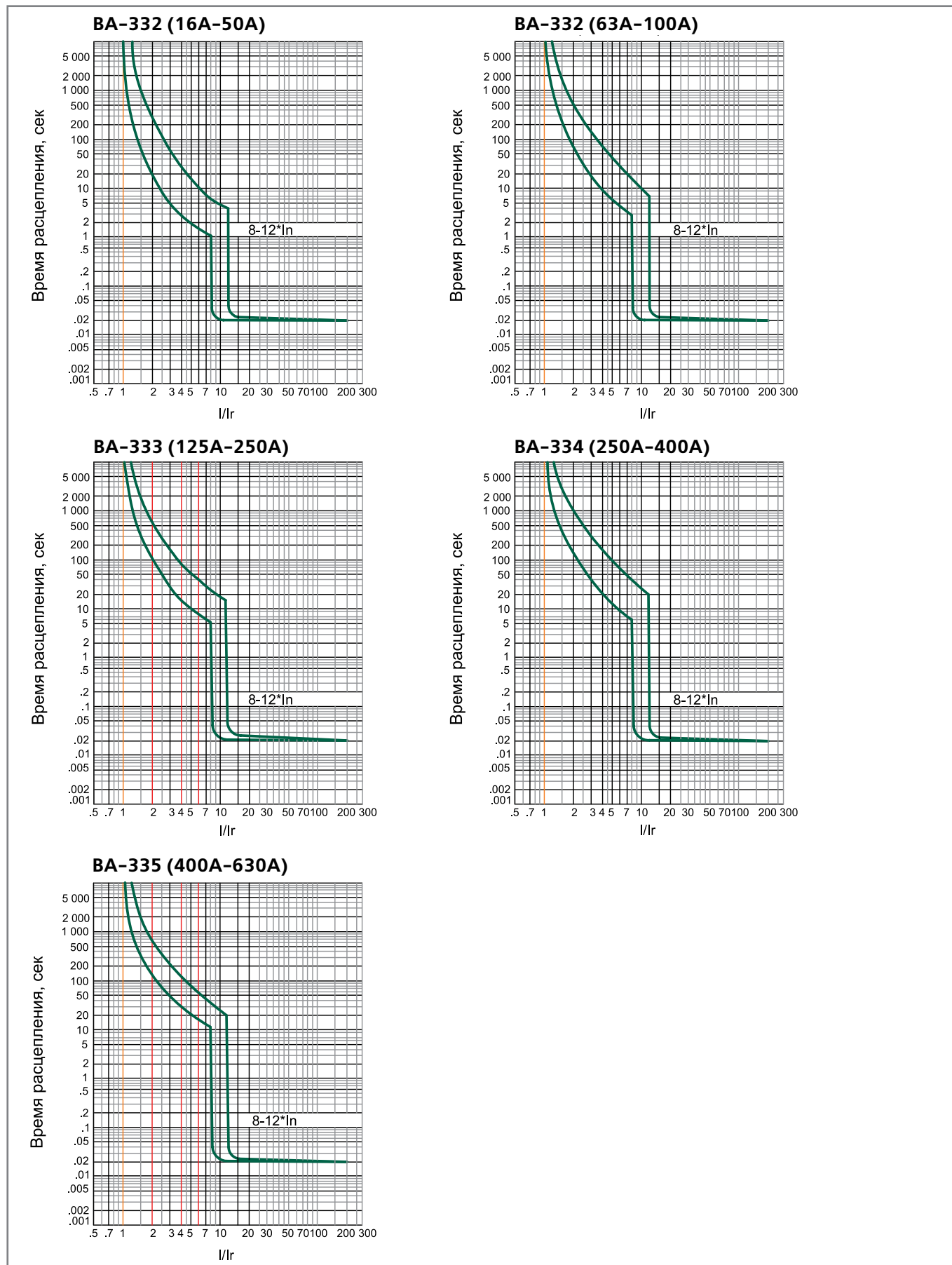

НОВИНКА



OPTI3

Автоматические выключатели серии ВА-330 с электронным расцепителем



Сертификат соответствия требованиям Системы сертификации ГОСТ Р и сертификат соответствия требованиям технического регламента о требованиях пожарной безопасности выдан ООО «ЦЕНТР ПО СЕРТИФИКАЦИИ, СТАНДАРТИЗАЦИИ И СИСТЕМАМ КАЧЕСТВА ЭЛЕКТРО-МАШИНОСТРОИТЕЛЬНОЙ ПРОДУКЦИИ» (ООО «Элмаш»), основанным в 1986г. в качестве государственного центра по испытаниям электрических машин в составе института «ВНИИСМИ». ООО «Элмаш» имеет международное признание в качестве испытательной лаборатории с 1995 года и является одним из самых авторитетных центров России в области испытаний и сертификации электрооборудования. В этом центре оформляют свои сертификаты также такие компании как Schneider Electric, ABB и Legrand.



Испытания, на основании которых был выдан сертификат, проведены международной компанией KEMA (Нидерланды), занимающейся испытаниями и сертификацией электрооборудования с 1927 г. Всемирно известна также как обладатель самой крупной независимой высокомошной лаборатории в мире (10 000 МВт). Одними из основных клиентов KEMA в мировом масштабе являются Siemens и Philips.

Маркировка

250A

Номинальный ток — величина тока в амперах (А), которую выключатель способен пропускать бесконечно долго без отключения цепи.



Категория применения А означает, что аппарат специально не предназначен для обеспечения селективности (то есть задержки при срабатывании) при возникновении токов КЗ. Выключатели категории В являются селективными и обеспечивают такую функцию.



Предельная отключающая способность (I_{cu}) — максимальный ток короткого замыкания, который автоматический выключатель способен отключить и остаться в работоспособном состоянии.



Номинальное рабочее напряжение — напряжение переменного тока (обозначение АС), при котором аппарат работает в нормальных условиях.



Рабочая отключающая способность (I_{cs}) — величина тока короткого замыкания, который автоматический выключатель способен отключить, после чего аппарат сможет сразу же снова включиться после устранения неполадок в цепи.



Номинальное напряжение изоляции — значение напряжения, по которому определяют напряжение при испытаниях изоляционных свойств, расстояние утечки и воздушные зазоры.

Сфера применения

Выключатели предназначены для использования в силовых распределительных цепях напряжением до 690В (50Гц-) для распределения электрической энергии, а также защиты цепей и оборудования от повреждений, которые могут возникнуть из-за перегрузок, токов короткого замыкания и пониженного напряжения.

Автоматические выключатели в литом корпусе ВА-330 имеют регулируемый термомангнитный расцепитель с уставками $0,4 \cdot I_n$, $0,5 \cdot I_n$, $0,6 \cdot I_n$, $0,7 \cdot I_n$, $0,8 \cdot I_n$, $0,9 \cdot I_n$ и $1,0 \cdot I_n$.

Автоматические выключатели в литом корпусе ВА-330 с электронным расцепителем производятся на токи от 250А до 800А с номинальным рабочим напряжением до 400В.

Принцип действия

Когда в защищаемой линии возникает перегрузка вследствие подключения к цепи чрезмерной нагрузки (большого количества оборудования, потребляющего электроэнергию), ток перегрузки заставляет биметаллическую пластину изогнуться. Она, в свою очередь, толкает рычаг, воздействующий на механизм расцепления. Подвижный контакт отходит от неподвижного, осуществляя защиту линии от перегрузки.

Когда в защищаемой линии возникает ток короткого замыкания (КЗ), сердечник электромагнитного расцепителя втягивается и тянет за собой рычаг, который воздействует на механизм расцепления. Подвижный контакт отходит от неподвижного, защищая тем самым линию от воздействия токов КЗ.

Преимущества

Транспортировка и хранение

Каждый выключатель — в индивидуальной коробке, в которой также находится технический паспорт и крепеж.



Фиксирующий язычок на каждой коробке упрощает ее открывание и закрывание.



Штрих-коды и артикулы на всех видах упаковки —

на каждой индивидуальной коробке, транспортном коробе и на поддоне делают продукт идеально простым в транспортировке и максимально приспособленным к требованиям розничной торговли и автоматизированного складского хранения.



Экологически чистая упаковка из картона, подверженного переработке, не загрязняет окружающий мир.



Технические характеристики

Модель	ВА-333-АЕ	ВА-334-АЕ	ВА-336-АЕ
Соответствие стандартам	ТР ТС 004 / 2011, ГОСТ Р 50030.2-2010 (МЭК 60947-2: 2006)		
Число полюсов	3P	3P	3P
Частота сети переменного тока, Гц	50/60	50/60	50/60
Номинальное рабочее напряжение Un, В	415	415	415
Номинальное напряжение изоляции Ui, В	800	800	800
Номинальное импульсное выдерживаемое напряжение Uimp, кВ	8	8	8
Ряд номинальных токов расцепителя In, А	250	400	800
Диапазон настройки расцепителя перегрузки, Ir, А	Ir=(0,4; 0,5; 0,6; 0,7; 0,8; 0,9; 0,95; 1)XIn	Ir=(0,4; 0,5; 0,6; 0,7; 0,75; 0,8; 0,85; 0,9; 0,95; 1)XIn	Ir=(0,4; 0,5; 0,6; 0,7; 0,75; 0,8; 0,85; 0,9; 0,95; 1)XIn
Диапазон настройки времени срабатывания расцепителя перегрузки, tr, сек. (точность ±20%)	tr=0,5; 1; 2; 4; OFF (без защиты от перегрузки) при In=Ir*6	tr=0,5; 1; 2; 4; 8; 12; 16; OFF (без защиты от перегрузки) при In=Ir*6	tr=0,5; 1; 2; 4; 8; 12; 16; OFF (без защиты от перегрузки) при In=Ir*6
Селективная токовая отсечка (расцепитель короткого замыкания с задержкой по времени) Isd, А	Isd=(2; 2,5; 3; 3,5; 4; 5; 6; 7; 8; 10)*Ir	Isd=(2; 2,5; 3; 3,5; 4; 5; 6; 7; 8; 10)*Ir	Isd=(2; 2,5; 3; 3,5; 4; 5; 6; 7; 8; 10)*Ir
Диапазон настройки времени срабатывания селективной токовой отсечки, Tsd, сек.	Tsd=0,1; 0,2; 0,3; 0,4 при I t ON Tsd=0; 0,1; 0,2; 0,3; 0,4 при I t OFF OFF (без защиты)	Tsd=0,1; 0,2; 0,3; 0,4 при I t ON Tsd=0; 0,1; 0,2; 0,3; 0,4 при I t OFF OFF (без защиты)	Tsd=0,1; 0,2; 0,3; 0,4 при I t ON Tsd=0; 0,1; 0,2; 0,3; 0,4 при I t OFF OFF (без защиты)
Диапазон настройки мгновенной токовой отсечки (расцепитель короткого замыкания без задержки по времени) Ii, А	Ii= (2; 4; 6; 8; 10)*In + OFF (без защиты)	Ii= (2; 3; 4; 6; 8; 10; 12)*In + OFF (без защиты)	Ii= (2; 3; 4; 6; 8; 10; 12)*In + OFF (без защиты)
Защита от перегрузки перегрузки и короткого замыкания нейтрального полюса	N – 100% (Ir; Isd; Ii) N/2 – 50% (Ir/2; Isd/2; Ii/2) OFF – без защиты	N – 100% (Ir; Isd; Ii) N/2 – 50% (Ir/2; Isd/2; Ii/2) OFF – без защиты	N – 100% (Ir; Isd; Ii) N/2 – 50% (Ir/2; Isd/2; Ii/2) OFF – без защиты
Номинальная предельная наибольшая отключающая способность Icu, кА	50	70	70
Номинальная рабочая наибольшая отключающая способность Ics, кА	30	40	40
Механическая износостойкость: – механических циклов, не менее	7000	4000	2500
в том числе коммутационная износостойкость – электрических циклов, не менее	1000	1000	500
Сечение подключаемого провода, мм ²	35-120	120-240	240-370
Усилие затяжки зажимных болтов, Н·м	6	10	19
Тип болтов	M8	M10	M12
Категория применения	A		

Структура условного обозначения

ВА332-3P-0100A-A

серия, последний символ – типоразмер	число полюсов	номинальный ток	A – регулируемый расцепитель
			AE – электронный расцепитель

Полный ассортимент

Типоразмер	I_{cu}	Диапазон настройки расцепителя перегрузки, I_r	Наименование	Каталожный номер
 ВА-330 АЕ	50 кА	100А-250А	ВА333-3P-0250А-АЕ	21160DEK
		100А-250А	ВА333-4P-0250А-АЕ	21161DEK
	70 кА	160А-400А	ВА334-3P-0400А-АЕ	21162DEK
		160А-400А	ВА334-4P-0400А-АЕ	21163DEK
	70 кА	320А-800А	ВА336-3P-0800А-АЕ	21164DEK
		320А-800А	ВА336-4P-0800А-АЕ	21165DEK

Упаковка

Наименование	Количество в транспортной коробке	Брутто вес транспортной коробки, кг	Объем транспортной коробки, м ³
ВА-333 3P, 4P	8	21	0,037
ВА-334 3P, 4P	4	22	0,037
ВА-336 3P, 4P	2	23	0,037

Интерфейс регулировок

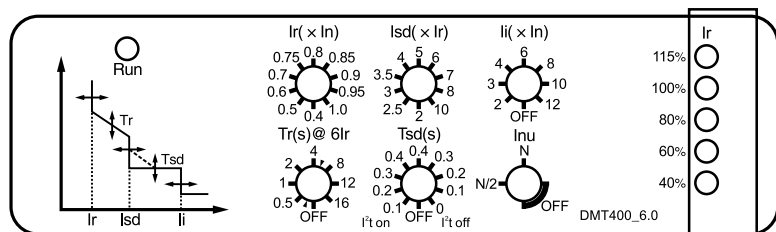
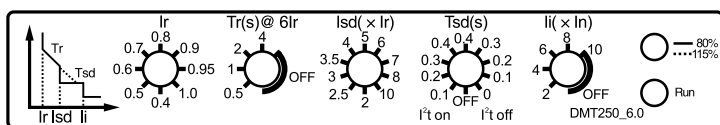

Технический раздел

Электрические схемы

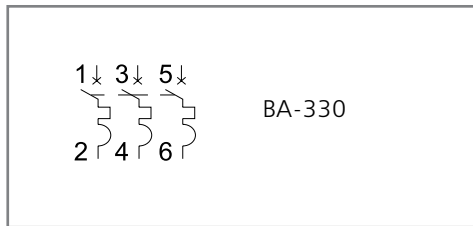

Подключение

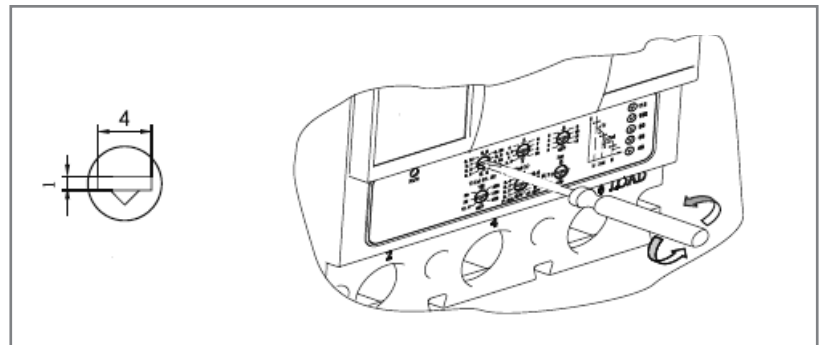

Изменение номинального тока в зависимости от температуры окружающей среды

Типоразмер	Температура окружающей среды, °C				
	40°	45°	50°	55°	60°
ВА-331	1xIn	0,94xIn	0,88xIn	0,8xIn	0,72xIn
ВА-332	1xIn	0,95xIn	0,89xIn	0,84xIn	0,76xIn
ВА-333	1xIn	0,95xIn	0,91xIn	0,87xIn	0,82xIn
ВА-334	1xIn	0,94xIn	0,87xIn	0,81xIn	0,73xIn
ВА-335	1xIn	0,93xIn	0,88xIn	0,83xIn	0,76xIn
ВА-336	1xIn	0,88xIn	0,83xIn	0,79xIn	0,76xIn

Изменение номинального тока в зависимости от высоты над уровнем моря

Высота, м	2000	3000	4000	5000
Ном. рабочее напряжение Un, В	415	350	310	270
Ном. ток при 300, А	In	0,96xIn	0,93xIn	0,9xIn
Ном. напряжение изоляции Ui, В	800	700	600	500
Ном. импульсное выдерживаемое напряжение Uimp, кВ	3	2,5	2,1	1,8

Тепловые потери в зависимости от типа исполнения или присоединения

Типоразмер	Ном. ток	Присоед. болтовое	Присоед. задние	Тип втычной или выкатной
ВА-331	63А	26Вт	29Вт	29Вт
ВА-332	100А	40Вт	50Вт	50Вт
ВА-333	250А	63Вт	90Вт	90Вт
ВА-334	400А	103Вт	110Вт	130Вт
ВА-335	630А	160Вт	190Вт	220Вт
ВА-336	800А	200Вт	230Вт	290Вт

Размеры монтажного окна

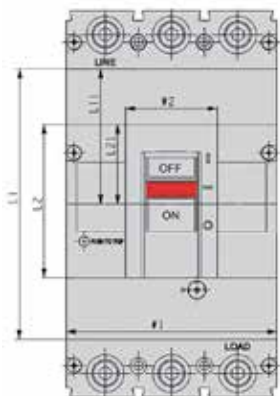

Типоразмер	С ручкой на дверь шкафа, мм			Без ручки на дверь шкафа, мм		
	W1	L1	L11	W2	L2	L21
ВА-331	76	77	38,5	29	53	27
ВА-332	92	88	42	35	60	30
ВА-333	107	102	51	35	60	30
ВА-334	140	180	90	61	102	53
ВА-335	182	180	90	65	102	53
ВА-336	210	200	100	65	102	51

Минимальные расстояния от выключателей до металлических частей и между выключателями

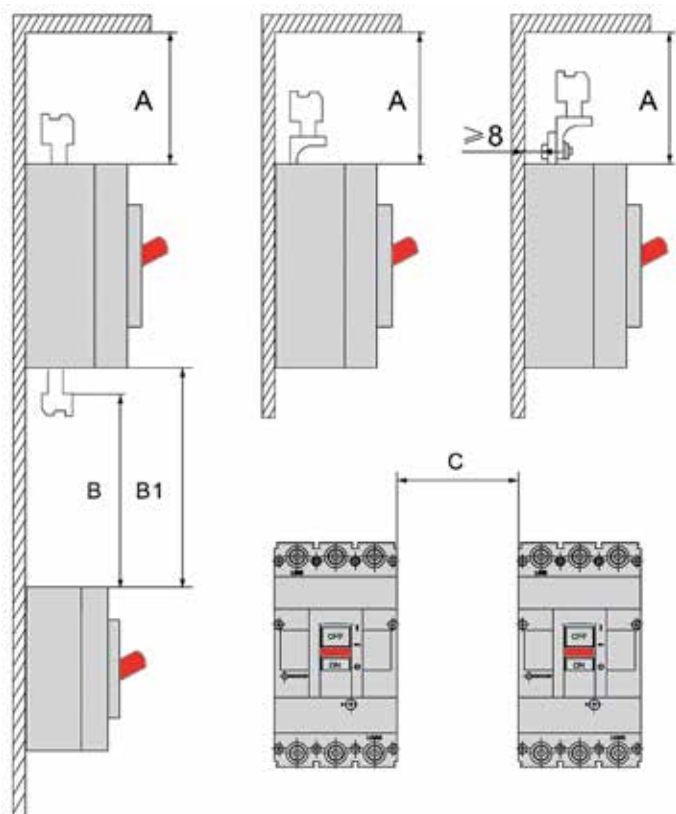

Типоразмер	A, мм	B, мм	B1, мм	C, мм
ВА-331	60	60		30
ВА-332	60	60		30
ВА-333	60	60	Длина присоединения + размер B	30
ВА-334	110	110		70
ВА-335	110	110		70
ВА-336	110	110		70

Габаритные размеры

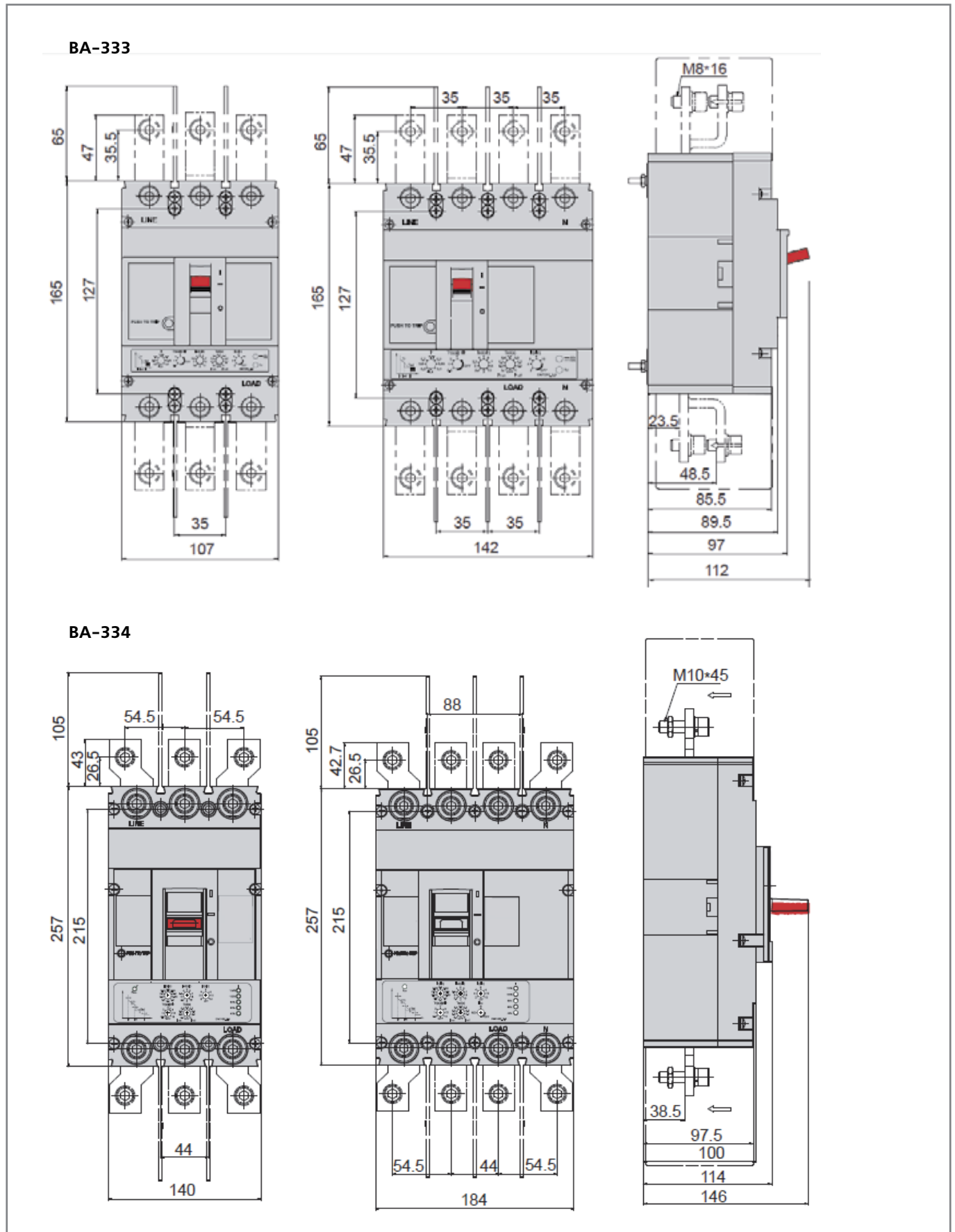

Габаритные размеры

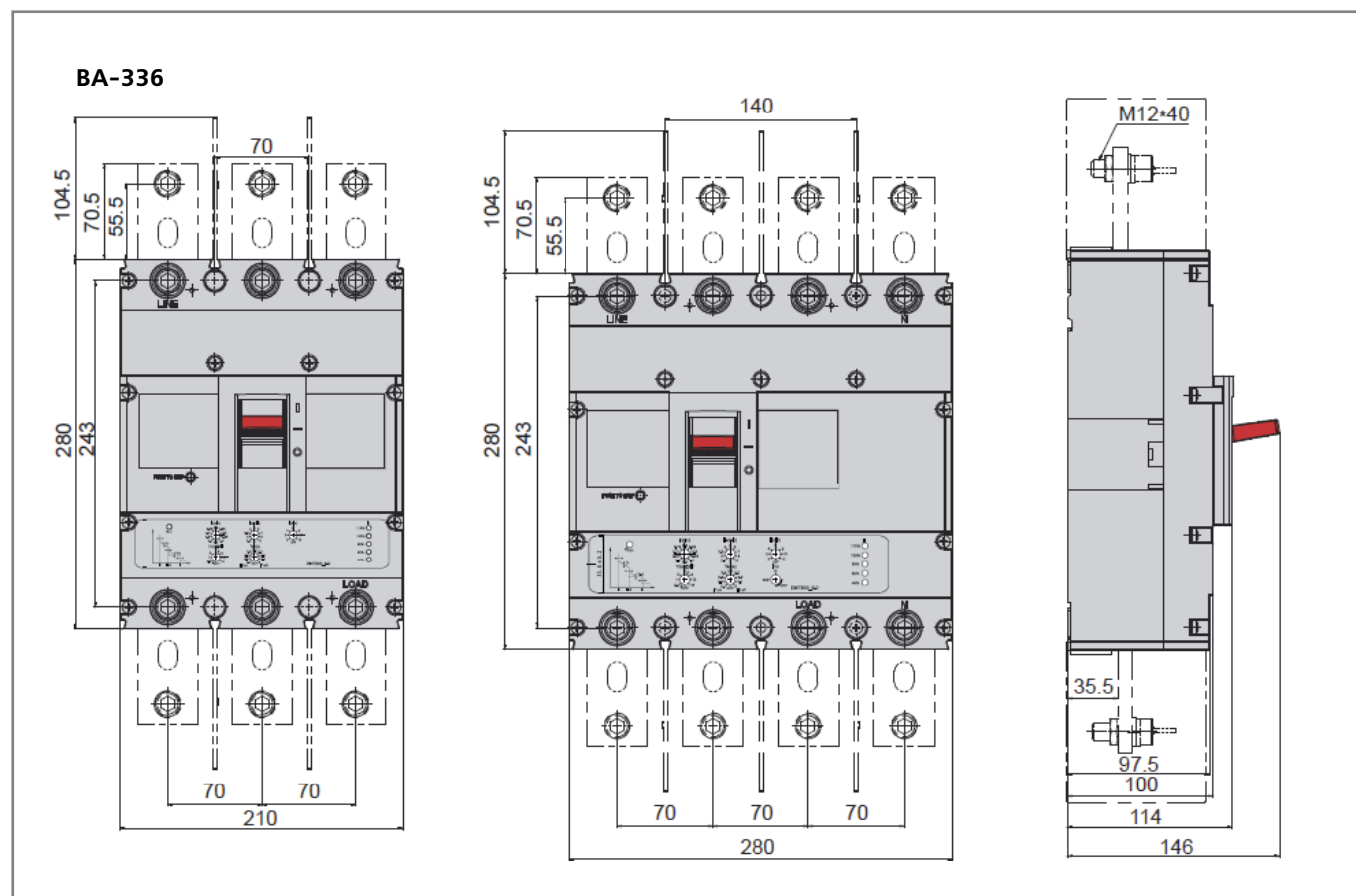

Время-токовые характеристики

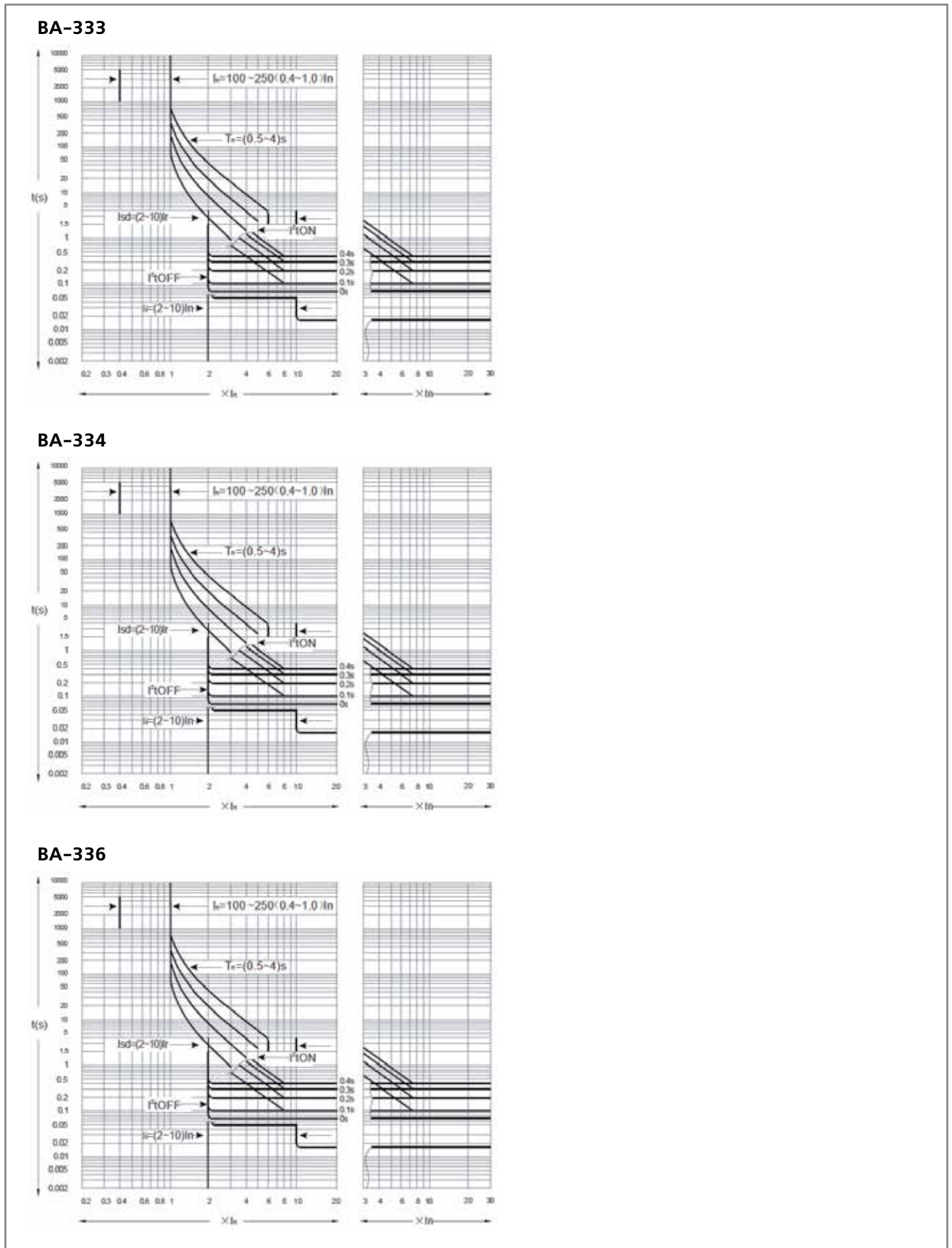



Аксессуары для выключателей автоматических серии ВА-330



Сертификат соответствия требованиям технического регламента Таможенного Союза выдан ООО «ЦЕНТР ПО СЕРТИФИКАЦИИ, СТАНДАРТИЗАЦИИ И СИСТЕМАМ КАЧЕСТВА ЭЛЕКТРОМАШИНОСТРОИТЕЛЬНОЙ ПРОДУКЦИИ» (ООО «Элмаш»), основанным в 1986г. в качестве государственного центра по испытаниям электрических машин в составе института «ВНИИСМИ». ООО «Элмаш» имеет международное признание в качестве испытательной лаборатории с 1995 года и является одним из самых авторитетных центров России в области испытаний и сертификации электрооборудования. В этом центре оформляют свои сертификаты также такие компании как Schneider Electric, ABB и Legrand.

Сфера применения

Расцепитель независимый серии РН-330 предназначен для дистанционного отключения 3-х полюсного автоматического выключателя серии ВА-330.

Расцепитель минимального напряжения серии РМ-330 предназначен для отключения 3-х полюсного автоматического выключателя серии ВА-330 при снижении напряжения от номинального значения.

Контакт дополнительный ДК-330 и контакт сигнальный (аварийный) СК-330 служат для получения информации о состоянии автоматических выключателей ВА-330.

Моторный привод МП-330 предназначен для дистанционного включения и отключения 3-х полюсного автоматического выключателя серии ВА-330.

Ручка поворотная на дверь шкафа РП-330 предназначена для механического включения и отключения автоматического выключателя серии ВА-330 без открытия двери шкафа.

Шины выносные серии ШВ-330 позволяют подключать автоматы к разным типам проводников. Шины выполнены из меди, комплект состоит из 6 шин.

Механизмы блокировки серии БМ-330 предназначены для исключения одновременного включения автоматов в литом корпусе ВА-330 при использовании в реверсивных схемах.

Автоматические выключатели в литом корпусе могут устанавливаться в корзины втычного типа для ВА-332—ВА-333, а также выкатного типа для ВА-334—ВА-336.

Принцип действия

Расцепитель независимый серии РН-330 отключает автоматический выключатель серии ВА-330 при подаче на его клеммы номинального напряжения, которое указано на корпусе. Конструктивно представляет собой электромагнит, который через рычаг воздействует на механизм сброса автоматического выключателя и устанавливается в корпус выключателя с левой стороны.

Расцепитель минимального напряжения серии РМ-330 отключает автоматический выключатель серии ВА-330 при снижении напряжения от номинального значения, которое подается на клеммы расцепителя минимального напряжения. Конструктивно представляет собой электромагнит, который через рычаг воздействует на механизм сброса автоматического выключателя и устанавливается в корпус автоматического выключателя с правой стороны.

Контакт сигнальный (аварийный) серии СК-330 выполняет функцию контакта состояния автоматических выключателей ВА-330. Установка модуля производится в корпус автоматического выключателя с левой стороны. Переключение контактов произойдет только при срабатывании выключателя от сверхтоков (перегрузки или короткого замыкания).

Контакт дополнительный серии ДК-330 выполняет функцию контакта состояния автоматического выключателя серии ВА-330: включен – выключен. Установка модуля производится в корпус автоматического выключателя с правой стороны. Переключение контактов ДК-330 происходит, даже если рукоятка управления выключателя удерживается во взведенном положении.

Моторный привод МП-330 предназначен для дистанционного включения и выключения автоматических выключателей серии ВА-330. Моторный привод устанавливается на фронтальную плоскость автоматического выключателя и жестко связывает механизм моторного привода и рукоятку автоматического выключателя. При подаче сигнала включения или отключения, механизм переводит рукоятку автоматического выключателя в положение «вкл» или «откл».

Ручка поворотная на дверь шкафа РП-330 предназначена для механического включения и отключения автоматического выключателя серии ВА-330 без открытия двери шкафа. Поворотная ручка состоит из ручки, удлинительной оси и поворотного привода.

Шины выносные серии ШВ-330 крепятся к клеммам автомата сверху и снизу.

Шины выносные входят в стандартный комплект поставки автоматических выключателей в литом корпусе серий ВА-301/ВА-331 и ВА-302/ВА-332.

Механизмы блокировки серии БМ-330 устанавливаются на лицевую часть двух автоматов.

Корзины втычного и выкатного типов серии КА-330 позволяют быстро производить монтаж и замену оборудования в случае необходимости. Корзины выкатного типа обеспечивают видимый разрыв.

Технические характеристики (серия РН-330, РМ-330)

	РН-330	РМ-330
Номинальное переменное напряжение, В	230, 400	230, 400
Напряжение срабатывания, % от номинального	70-110	85-110
Напряжение отключения, % от номинального	–	Менее 70
Диапазон сечений присоединяемых проводов, мм ²	0,25...1,5	0,25...1,5
Устанавливается в корпус автоматического выключателя	слева	справа



Технические характеристики (серия ДК-330,СК-330)

	ДК-330	СК-330
Количество контактов	1	1
Номинальное переменное напряжение, В	24-400	24-400
Номинальное постоянное напряжение, В	24-230	24-230
Условный тепловой ток, I _{th} А	3	3
Номинальный переменный ток, А	2-0,4	2-0,4
Номинальный постоянный ток, А	1-0,15	1-0,15
Диапазон сечений присоединяемых проводов, мм ²	0,25...1,5	0,25...1,5
Устанавливается в корпус автоматического выключателя	справа	слева

Технические характеристики (серия МП-330)

	МП-330
Номинальное переменное напряжение, В	230
Номинальная мощность, Вт	120
Диапазон сечений присоединяемых проводов, мм ²	1...2,5
Присоединение к автоматическому выключателю	фронт

Структура условного обозначения

РН333-230В



Полный ассортимент – расцепители независимые РН-330

Внешний вид	Тип автоматического выключателя	Наименование	Каталожный номер
РН-330 	ВА-332	РН332-230В	21614DEK
		РН332-400В	21637DEK
	ВА-333	РН333-230В	21615DEK
		РН333-400В	21638DEK
	ВА-334	РН334-230В	21616DEK
		РН334-400В	21639DEK
	ВА-335	РН335-230В	21617DEK
		РН335-400В	21640DEK
	ВА-336	РН336-230В	21618DEK
		РН336-400В	21641DEK

Полный ассортимент – расцепители минимального напряжения РМ-330

Внешний вид	Тип автоматического выключателя	Наименование	Каталожный номер
РМ-330 	ВА-332	РМ332-230В	21662DEK
		РМ332-400В	21663DEK
	ВА-333	РМ333-230В	21664DEK
		РМ333-400В	21665DEK
	ВА-334	РМ334-230В	21666DEK
		РМ334-400В	21667DEK
	ВА-335	РМ335-230В	21668DEK
		РМ335-400В	21669DEK
	ВА-336	РМ336-230В	21670DEK
		РМ336-400В	21671DEK

Полный ассортимент – Контакты дополнительные ДК-330

Внешний вид	Тип автоматического выключателя	Наименование	Каталожный номер
ДК-330 	ВА-332	ДК332	21602DEK
	ВА-333	ДК333	21603DEK
	ВА-334	ДК334	21604DEK
	ВА-335	ДК335	21605DEK
	ВА-336	ДК336	21606DEK

Полный ассортимент – Контакты сигнальные СК-330

Внешний вид	Тип автоматического выключателя	Наименование	Каталожный номер
СК-330 	ВА-332	СК332	21608DEK
	ВА-333	СК333	21609DEK
	ВА-334	СК334	21610DEK
	ВА-335	СК335	21611DEK
	ВА-336	СК336	21612DEK

Полный ассортимент – Приводы моторные МП-330

Внешний вид	Тип автоматического выключателя	Наименование	Каталожный номер
МП-330 	ВА-332	МП332-230В	21625DEK
	ВА-333	МП333-230В	21626DEK
	ВА-334	МП334-230В	21627DEK
	ВА-335	МП335-230В	21628DEK
	ВА-336	МП336-230В	21629DEK

Полный ассортимент – Ручки на дверь шкафа РП-330

Внешний вид	Тип автоматического выключателя	Наименование	Каталожный номер
РП-330 	ВА-332	РП332	21631DEK
	ВА-333	РП333	21632DEK
	ВА-334	РП334	21633DEK
	ВА-335	РП335	21634DEK
	ВА-336	РП336	21635DEK

Скобы универсальные для крепления на дин-рейку

Внешний вид	Тип автоматического выключателя	Наименование	Каталожный номер
СБ-330 	ВА-301	СБ301	21548DEK
	ВА-302, ВА-332	СБ302	21549DEK

Полный ассортимент – Шины выносные

Внешний вид	Тип автоматического выключателя	Наименование	Каталожный номер
ШВ-330 	ВА-301	ШВ331	21550DEK
	ВА-302, ВА-332	ШВ332	21551DEK
	ВА-303, ВА-333	ШВ333	21552DEK
	ВА-304, ВА-334	ШВ334	21553DEK
	ВА-305, ВА-335	ШВ335	21554DEK
	ВА-306, ВА-336	ШВ336	21555DEK

Полный ассортимент – Блокировки механические БМ-330

Внешний вид	Тип автоматического выключателя	Наименование	Каталожный номер
БМ-330 	ВА-332	БМ332	21676DEK
	ВА-333	БМ333	21677DEK
	ВА-334	БМ334	21678DEK
	ВА-335	БМ335	21679DEK
	ВА-336	БМ336	21680DEK

Полный ассортимент – Корзины втычного и выкатного типов КА-330

Внешний вид	Тип автоматического выключателя	Наименование	Каталожный номер
КА330-Р 	ВА-332 (фронтального подключения)	КА332-3P-P	21686DEK
	ВА-332 (заднего подключения)	КА332-3P-PR	21691DEK
	ВА-333 (фронтального подключения)	КА333-3P-P	21692DEK
	ВА-333 (заднего подключения)	КА333-3P-PR	21693DEK
КА330-D 	ВА-334	КА334-3P-D	21687DEK
	ВА-335	КА335-3P-D	21688DEK
	ВА-336	КА336-3P-D	21689DEK

Упаковка

Наименование	Количество в групповой упаковке	Количество в транспортной коробке	Брутто вес транспортной коробки, кг	Объем транспортной коробки, м ³
РН301-РН303	20	480	24	0,068
РН304	9	216	26	0,068
ДК301-ДК303	20	480	14	0,068
ДК304-ДК305	10	240	20	0,068
СК301-304	20	480	20	0,068
СК305-СК306	10	240	18	0,068
РМ303	8	192	40	0,068
МП302-230В	2	16	15,4	0,0281
МП303-230В	1	8	12	0,0281
МП304-230В	1	6	19,5	0,0466
МП305-230В	1	6	21,5	0,0466
МП306-230В	1	6	20,5	0,0466
РП301	6	18	11	0,0327
РП302	6	18	11	0,0327
РП303	5	15	10,4	0,0327
РП304	2	6	9,8	0,0327
РП305	2	6	10,6	0,0327
РП306	2	6	11,8	0,0327
СБ301	1	200	15	0,0300
СБ302	1	200	17	0,0300
ШВ331	20	240	26	0,0122
ШВ332	12	144	24	0,0122
ШВ333	4	48	22	0,0122
ШВ334	1	24	20	0,0122
ШВ335	1	8	24	0,0122
ШВ336	1	10	24	0,0122

Технический раздел

Тип автоматического выключателя	Расцепитель независимый		Расцепитель Мин. напряжения		Контакт дополнительный		Контакт сигнальный	
	Артикул	Сторона установки	Артикул	Сторона установки	Артикул	Сторона установки	Артикул	Сторона установки
ВА-332	РН332 ●		PM332 ○		ДК332 ■		СК332 □	
ВА-333	РН333 ●		PM333 ○		ДК333 ■		СК333 □	
ВА-334	РН334 ●		PM334 ○		ДК334 ■		СК334 □	
ВА-335	РН335 ●		PM335 ○		ДК335 ■		СК335 □	
ВА-336	РН336 ●		PM336 ○		ДК336 ■		СК336 □	

Возможные варианты установки аксессуаров для автоматического выключателя серии ВА-330

	1	2	3	4	5	6	7	8
Серия ВА-330								

● Расцепитель независимый серии РН-330
■ Контакт дополнительный серии ДК-330

○ Расцепитель минимального напряжения серии РМ-330
□ Контакт сигнальный серии СК-330

Электрические схемы

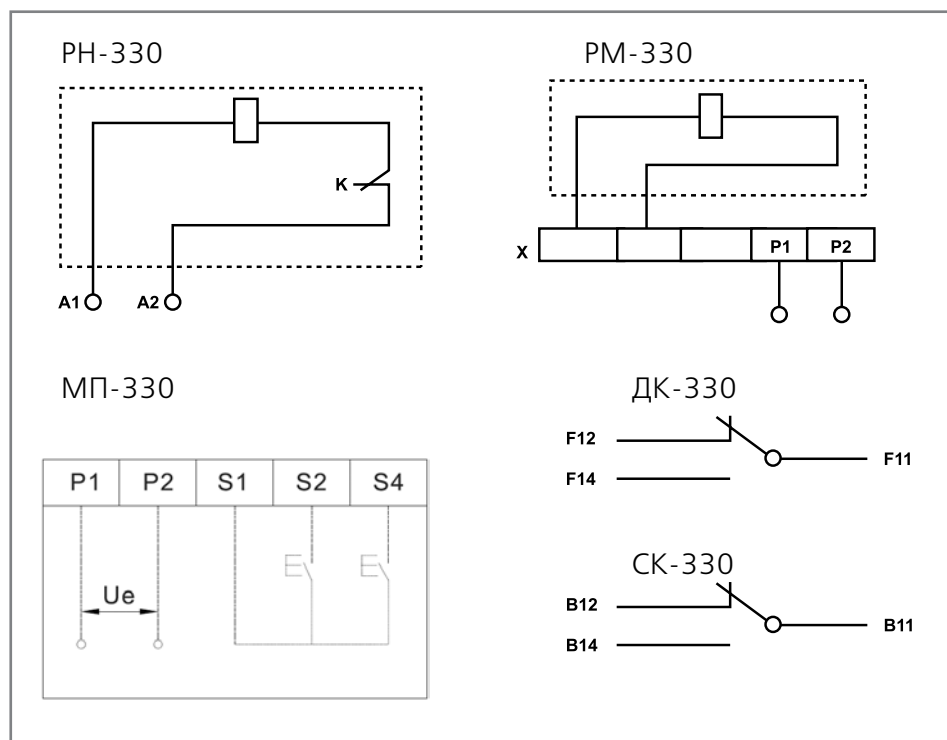

Габаритные размеры МП-330 (мм)

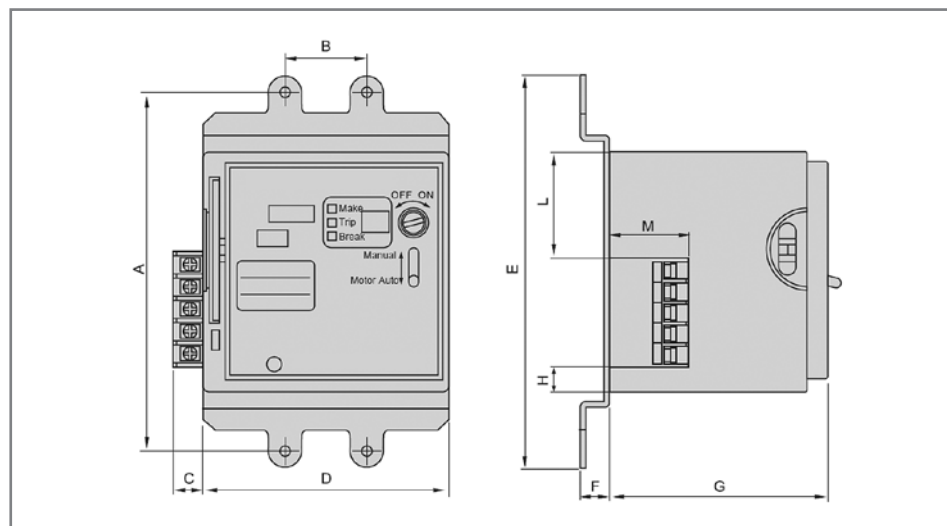

Наименование	Тип автоматического выключателя	A	B	C	D	E	F	G	H	L	M
МП332-230В	ВА-332	129	30	11	90	144	14	80	8,5	38,5	28,5
МП333-230В	ВА-333	126	35	11	104	138	13	80	8,5	38,5	28,5
МП334-230В	ВА-334	215	44	11	140	232	22	112	12	97,5	28,5
МП335-230В	ВА-335	200	58	11	140	216	17	112	12	97,5	28,5
МП336-230В	ВА-336	243	70	11	150	260	16	112	12	97,5	28,5

Габаритные размеры РП-330 (мм)

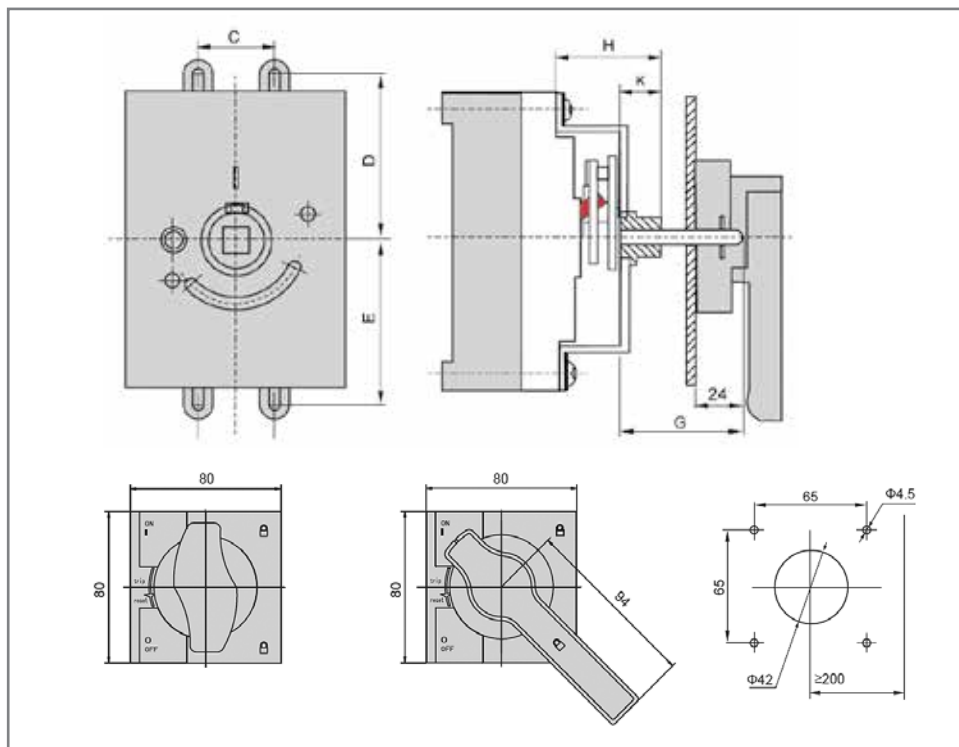

Наименование	Тип автоматического выключателя	C	D	E	G	H	K
РП332	ВА-332	30	51,5	51,5	50	54	20
РП333	ВА-333	35	71,5	71,5	50	56	20
РП334	ВА-334	44	107,5	107,5	50	76	20
РП335	ВА-335	58	100	100	50	74	20
РП336	ВА-336	70	121,5	121,5	50	76	20

Габаритные размеры СБ-330 (мм)

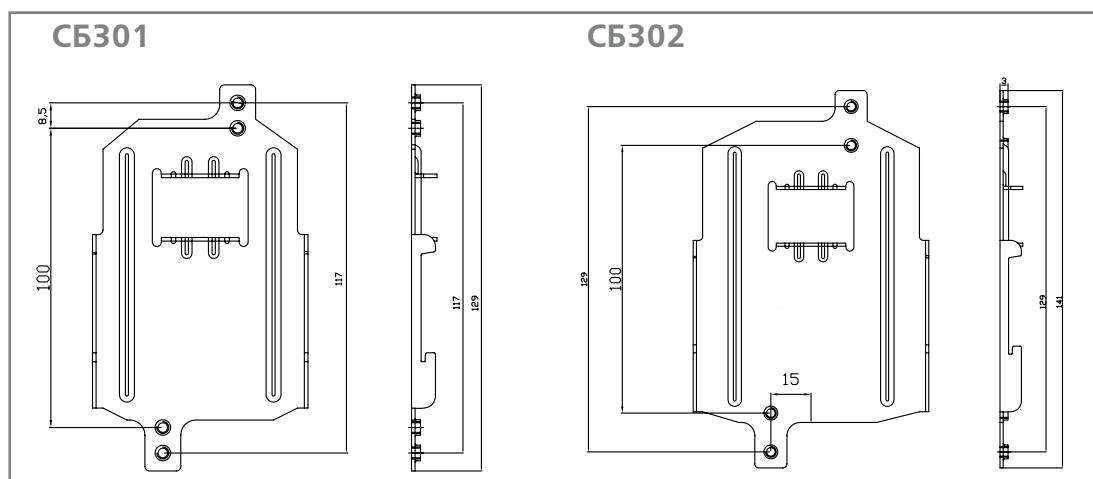

Габаритные размеры ШВ-330 (мм)

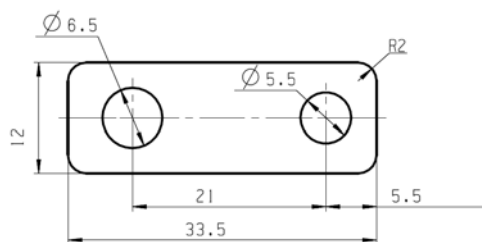

ШВ-331

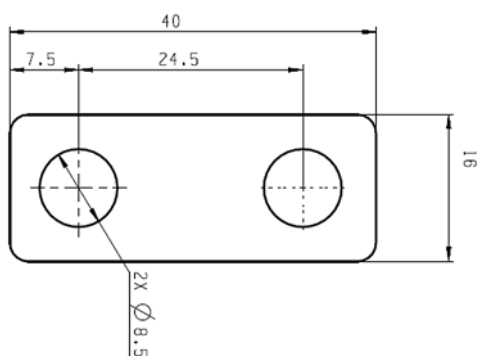
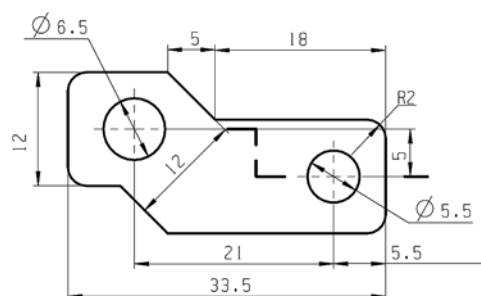

ШВ-332

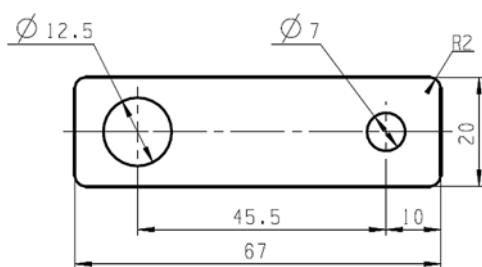
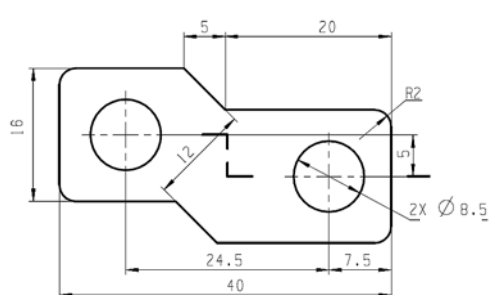

ШВ-333

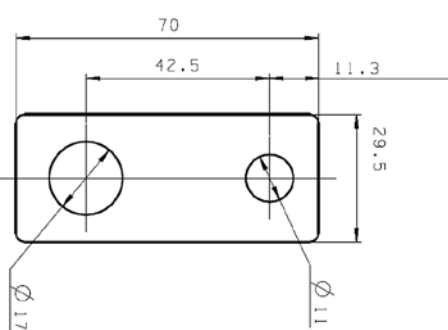
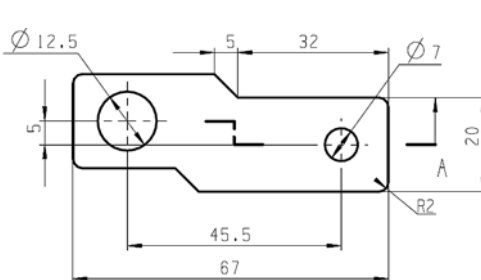

ШВ-334

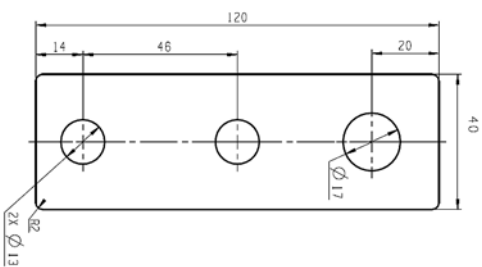
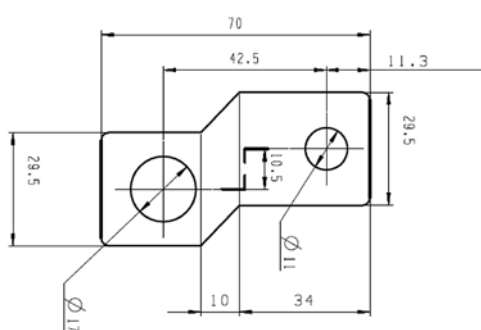

ШВ-335

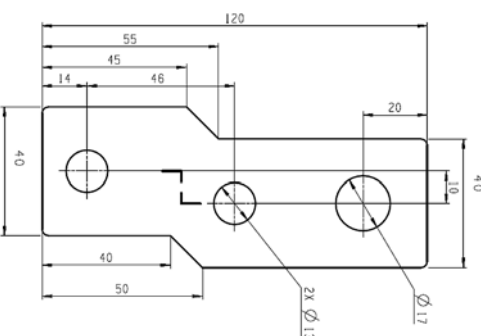

Габаритные размеры ШВ-330 (мм)

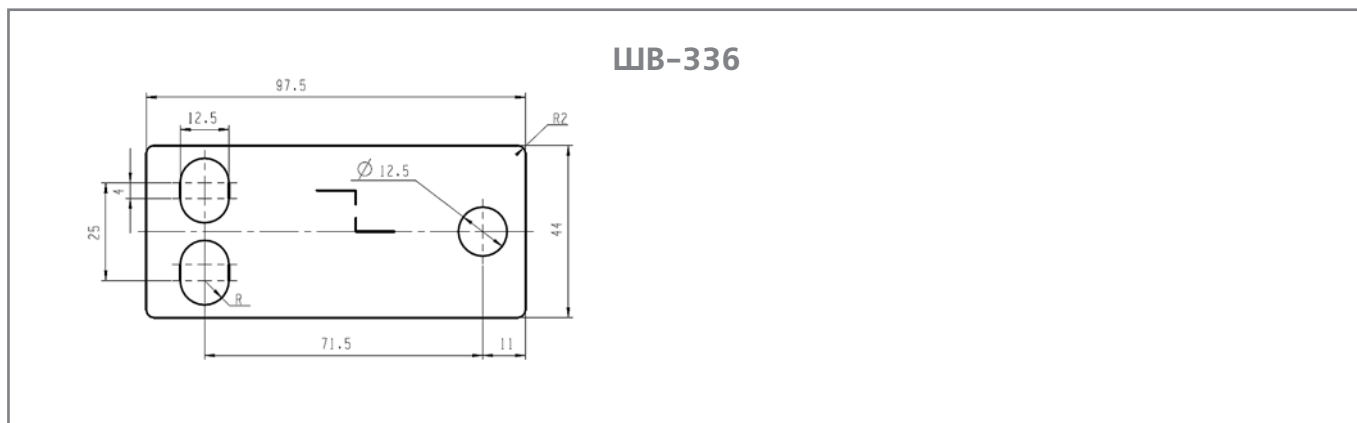

Габаритные размеры БМ-330 (мм)

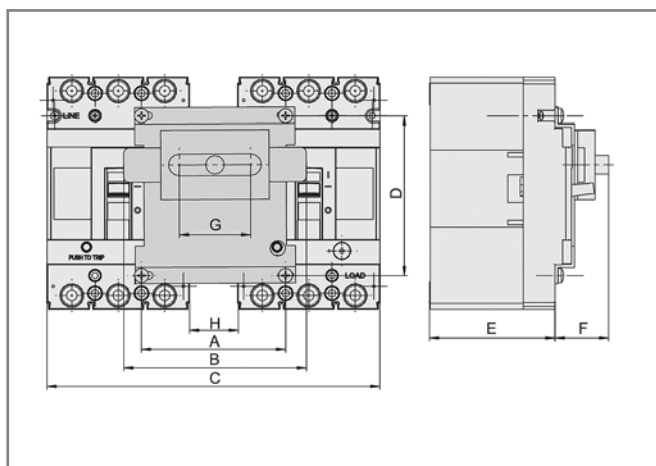

Тип автоматического выключателя	A	B	C	D	E	F	G	H
ВА-332	90	117	212	103	81	38	47	28
ВА-333	99	136	241	143	99	38	46	27
ВА-334	40	190	309,5	215	97,5	43	57	29,5
ВА-335	62	239	415,5	199,5	100	43	55	51,5
ВА-336	51	241	459	243	97,5	45,5	55	39

Габаритные размеры КА-330 втычного типа (мм)

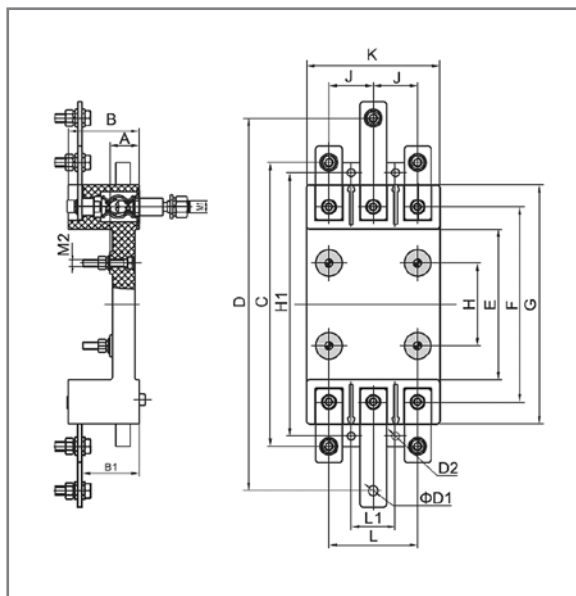

Модель установленного автомата	A	B	B1	C	D	E	F	G	H
ВА-332	20	48	39	195	252	102	132	162	56
ВА-333	23	53	42	204	304	108	144	180	54

Модель установленного автомата	H1	J	K	L	L1	M1	M2	D1	D2
ВА-332	178	30	90	60	30	M8	M5	6,5	M5
ВА-333	196	35	107	70	35	M8	M5	8,5	M5

Габаритные размеры КА-330 втычного типа (мм)

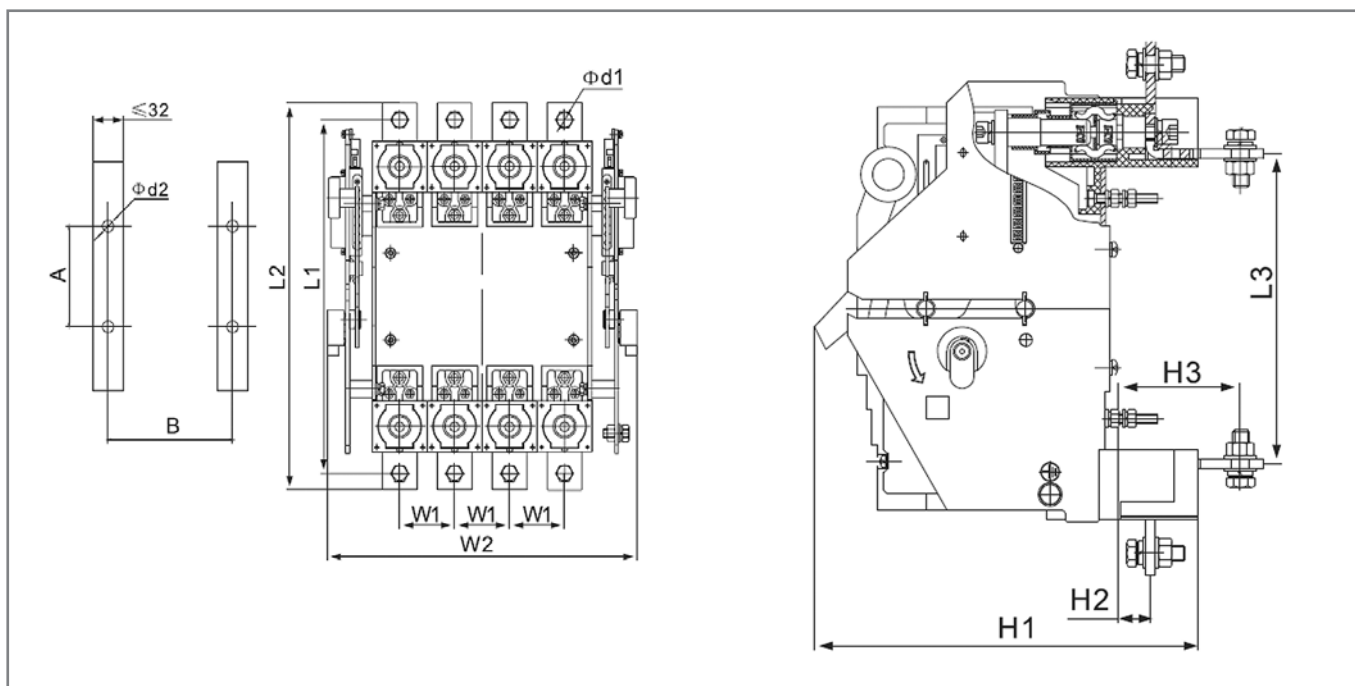

Модель установленного автомата	Габаритные размеры, мм									Установочные размеры, мм		
	L1	L2	L3	H1	H2	H3	W1	W2	d1	A	B	d2
ВА-334	311	340	205	253	17,5	77	44	211	11	88	141	6,5
ВА-335	341	381	211	282	17,5	92	58	253	13	116	140	6,5
ВА-336	367	410	241	238	26	73	70	289	13	140	131	6,5



**АВТОМАТИЧЕСКИЕ
ВЫКЛЮЧАТЕЛИ
СЕРИИ ВА-300**



Автоматические выключатели серии ВА-300



Сертификат соответствия требованиям технического регламента Таможенного Союза выдан ООО «ЦЕНТР ПО СЕРТИФИКАЦИИ, СТАНДАРТИЗАЦИИ И СИСТЕМАМ КАЧЕСТВА ЭЛЕКТРО-МАШИНОСТРОИТЕЛЬНОЙ ПРОДУКЦИИ» (ООО «Элмаш»), основанным в 1986г. в качестве государственного центра по испытаниям электрических машин в составе института «ВНИИСМИ». ООО «Элмаш» имеет международное признание в качестве испытательной лаборатории с 1995 года и является одним из самых авторитетных центров России в области испытаний и сертификации электрооборудования. В этом центре оформляют свои сертификаты также такие компании как Schneider Electric, ABB и Legrand.



Испытания, на основании которых был выдан сертификат, проведены международной компанией КЕМА (Нидерланды), занимающейся испытаниями и сертификацией электрооборудования с 1927 г. Всемирно известна также как обладатель самой крупной независимой высокоомощной лаборатории в мире (10 000 МВт). Одними из основных клиентов КЕМА в мировом масштабе являются Siemens и Philips.

Маркировка



Номинальный ток — величина тока в амперах (А), которую выключатель способен пропускать бесконечно долго без отключения цепи.



Категория применения А означает, что аппарат специально не предназначен для обеспечения селективности (то есть задержки при срабатывании) при возникновении токов КЗ. Выключатели категории В являются селективными и такую функцию обеспечивают.



Предельная отключающая способность (I_{cu}) — максимальный ток короткого замыкания, который автоматический выключатель способен отключить и остаться в работоспособном состоянии.



Номинальное рабочее напряжение — напряжение переменного тока (знак ~), при котором аппарат работает в нормальных условиях.



Рабочая отключающая способность (I_{cs}) — величина тока короткого замыкания, который автоматический выключатель способен отключить, после чего аппарат сможет сразу же снова включиться после устранения неполадок в цепи



Номинальное напряжение изоляции — значение напряжения, по которому определяют напряжение при испытаниях изоляционных свойств, расстояние утечки и воздушные зазоры.

Сфера применения

Выключатели предназначены для использования в силовых распределительных цепях напряжением до 690В (50Гц-) для распределения электрической энергии, а также защиты цепей и оборудования от повреждений, которые могут возникнуть из-за перегрузок, токов короткого замыкания и пониженного напряжения.

Принцип действия

Когда в защищаемой линии возникает перегрузка вследствие подключения к цепи чрезмерной нагрузки (большого количества оборудования, потребляющего электроэнергию), ток перегрузки заставляет биметаллическую пластину изогнуться. Она, в свою очередь, толкает рычаг, воздействующий на механизм расцепления. Подвижный контакт отходит от неподвижного, осуществляя защиту линии от перегрузки.

Когда в защищаемой линии возникает ток короткого замыкания (КЗ), сердечник электромагнитного расцепителя втягивается и тянет за собой рычаг, который воздействует на механизм расцепления. Подвижный контакт отходит от неподвижного, защищая тем самым линию от воздействия токов КЗ.

Преимущества

Транспортировка и хранение

Каждый выключатель — в индивидуальной коробке, в которой также находится технический паспорт и крепеж.



Фиксирующий язычок на каждой коробке упрощает ее открывание и закрывание.



Штрих-коды и артикулы на всех видах упаковки —

на каждой индивидуальной коробке, транспортном коробе и на поддоне делают продукт идеально простым в транспортировке и максимально приспособленным к требованиям розничной торговли и автоматизированного складского хранения.



Экологически чистая упаковка

из картона, подверженного переработке, не загрязняет окружающий мир.



Монтаж

Все дополнительные аксессуары

расширяют функционал автомата и приобретаются отдельно.

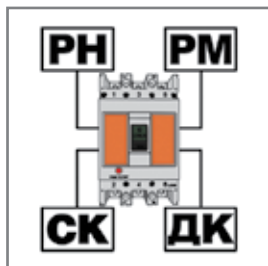

Межфазные перегородки входят в комплект поставки

вместе с другим крепежом. Они выполнены из изолирующего материала, а их гибкость позволяет в условиях дефицита пространства более свободно подводить проводники к клеммным зажимам без риска их соприкосновения друг с другом.



Четкая маркировка основных параметров на передней панели

позволяет избежать долгого ознакомления с инструкцией — все основные параметры аппарата вынесены на переднюю панель.



Более компактный размер — на 10-15% меньше

по сравнению со многими аналогами экономит место в распределительном щите.



Использование

Две комплектации автоматических выключателей:

стандартный комплект включает в себя четыре межфазные перегородки, крепеж, шестигранный ключ, пакет для хранения ключа в шкафу ВА301 и ВА302 комплектуются расширенным комплектом, который включает в себя стандартный комплект и дополнительно комплект шин.



Повышенная устойчивость к КЗ самых востребованных аппаратов

на 160, 200 и 225А — они специально созданы с наибольшей отключающей способностью 40кА — это больше, чем у других автоматов аналогичного класса. в зонах подключения предохраняют аппарат при коротких замыканиях и выходе раскаленных газов и продуктов горения дуги.



Защитные крышки из специального электротехнического композитного материала



Технические характеристики

Модель	ВА-301	ВА-302	ВА-303	ВА-304	ВА-305	ВА-306	ВА-307
Соответствие стандартам	ТР ТС 004 / 2011, ГОСТ Р 50030.2-2010 (МЭК 60947-2: 2006)						
Число полюсов	3P	3P	3P	3P	3P	3P	3P
Частота сети переменного тока, Гц	50	50	50	50	50	50	50
Номинальное рабочее напряжение U_n , В	400	≤ 690	≤ 690	≤ 690	≤ 690	≤ 690	≤ 690
Номинальное напряжение изоляции U_i , В	690	800	800	800	800	800	800
Номинальное импульсное выдерживаемое напряжение U_{imp} , кВ	6	8	8	8	8	8	8
Ряд номинальных токов расцепителя I_n , А	16, 25, 32, 40, 50, 63	80, 100	125, 160, 200, 225	250, 315, 400	500, 630	800	800, 1250
Ряд номинальных токов расцепителя I_n , А							
Номинальная предельная наибольшая отключающая способность I_{cu} , кА	25	25	125A – 30 160-225A – 40	35	35	35	35
Номинальная рабочая наибольшая отключающая способность I_{cs} , кА	12.5	12.5	125A – 20 160-225A – 30	20	20	20	20
Механическая износостойкость: – механических циклов, не менее	6000	7000	6500	4000	4000	2500	2500
в том числе коммутационная износостойкость – электрических циклов, не менее	4000	3000	1500	1000	1000	500	500
Сечение подключаемого провода, мм ²	1.5-16	16-35	35-120	120-240	240-370	370-480	500-800
Усилие затяжки зажимных винтов, Н·м	2	6	6	10	19	19	19
Условия эксплуатации	УХЛ4						



Структура условного обозначения

ВА302-3P-0100А

серия, последний символ – типоразмер	число полюсов	номинальный ток
--------------------------------------	---------------	-----------------



Полный ассортимент

Типоразмер	Наименование	I _{cu}	Наименование	Каталожный номер
ВА-301 на токи до 63А 	ВА-301 3P 16А	25кА	ВА301-3P-0016А	21001DEK
	ВА-301 3P 25А	25кА	ВА301-3P-0025А	21002DEK
	ВА-301 3P 32А	25кА	ВА301-3P-0032А	21003DEK
	ВА-301 3P 40А	25кА	ВА301-3P-0040А	21004DEK
	ВА-301 3P 50А	25кА	ВА301-3P-0050А	21005DEK
	ВА-301 3P 63А	25кА	ВА301-3P-0063А	21006DEK
ВА-302 на токи до 100А 	ВА-302 3P 80А	25кА	ВА302-3P-0080А	21007DEK
	ВА-302 3P 100А	25кА	ВА302-3P-0100А	21008DEK

Упаковка

Наименование	Количество в транспортной коробке	Брутто вес транспортной коробки, кг	Объем транспортной коробки, м ³
ВА-301 на токи до 63А	16	20	0,037
ВА-302 на токи до 100А	16	25	0,037

Полный ассортимент

Типоразмер	Наименование	I _{cu}	Наименование	Каталожный номер
ВА-303 на токи до 225А 	ВА-303 ЗР 125А	30кА	ВА303-3P-0125А	21009DEK
	ВА-303 ЗР 160А	40кА	ВА303-3P-0160А	21010DEK
	ВА-303 ЗР 200А	40кА	ВА303-3P-0200А	21011DEK
	ВА-303 ЗР 225А	40кА	ВА303-3P-0225А	21012DEK
ВА-304 на токи до 400А 	ВА-304 ЗР 250А	35кА	ВА304-3P-0250А	21013DEK
	ВА-304 ЗР 315А	35кА	ВА304-3P-0315А	21014DEK
	ВА-304 ЗР 400А	35кА	ВА304-3P-0400А	21015DEK

Упаковка

Наименование	Количество в транспортной коробке	Брутто вес транспортной коробки, кг	Объем транспортной коробки, м ³
ВА-303 на токи до 225А	10	27,4	0,037
ВА-304 на токи до 400А	4	22,6	0,037

Полный ассортимент

Типоразмер	Наименование	I _{cu}	Наименование	Каталожный номер
ВА-305 на токи до 630А 	ВА-305 3P 500А	35кА	ВА305-3P-0500А	21016DEK
	ВА-305 3P 630А	35кА	ВА305-3P-0630А	21017DEK
ВА-306 на токи до 800А	ВА-306 3P 800А	35кА	ВА306-3P-0800А	21018DEK

Упаковка

Наименование	Количество в транспортной коробке	Брутто вес транспортной коробки, кг	Объем транспортной коробки, м ³
ВА-305 на токи до 630А	2	18,5	0,04
ВА-306 на токи до 800А	3	24	0,04

Технический раздел

Электрические схемы

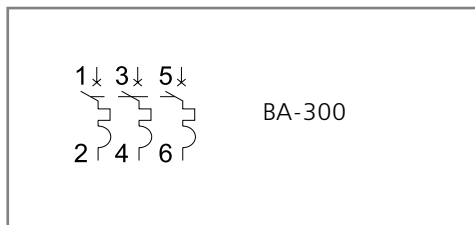

Габаритные и установочные размеры

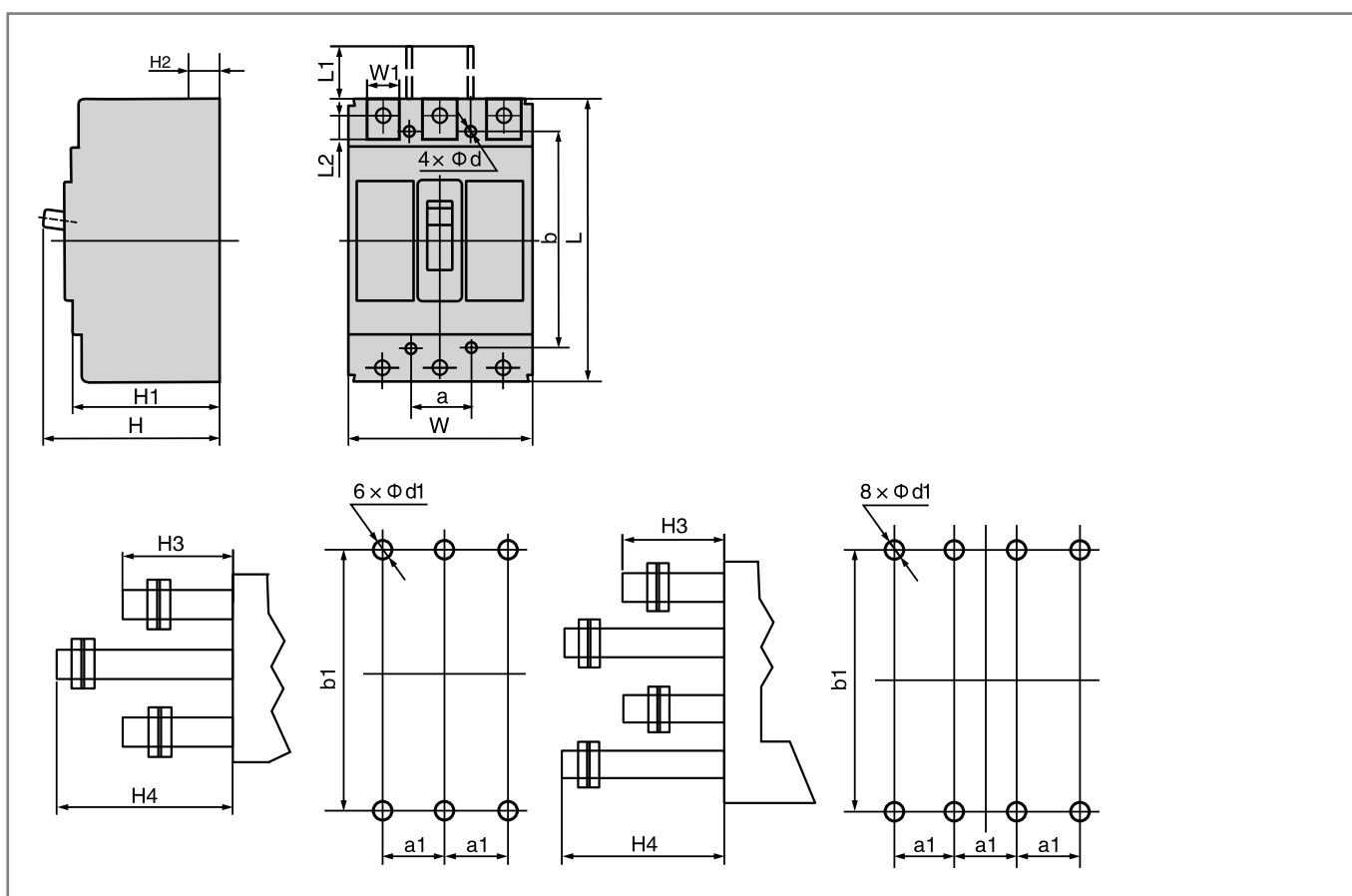

Модель	Габаритные размеры, мм								Установочные размеры, мм							
	L	L1	L2	W	W1	H*	H1*	H2*	a	b	d	a1	b1	d1	H3	H4
ВА-301	135	52	6	76	14	100	82	28	25	117	3,5	25	117	18	52	65
ВА-302	150	51	7	92	17,5	103,5	87	24	30	129	4,5	30	132	22	65	100
ВА-303	165	165	9	107	23	124,5	104	24,5	35	126	5,5	35	144	24	85	115
ВА-304	257	257	13	140	31	146	100	36,5	44	215	6,5	44	225	32	85	120
ВА-305	270	270	44	182	44	149	108	41	58	200	7	58	234	40	70	103
ВА-306	280	280	44	210	44	146,5	100	34,5	70	243	7	70	243	48	75	110

Время-токовые характеристики

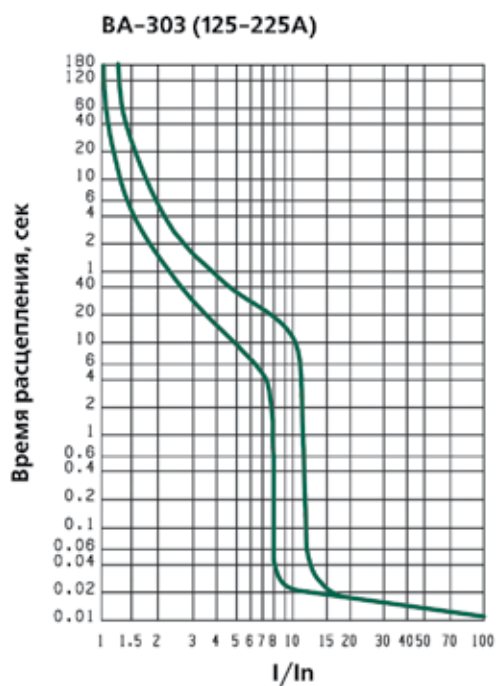
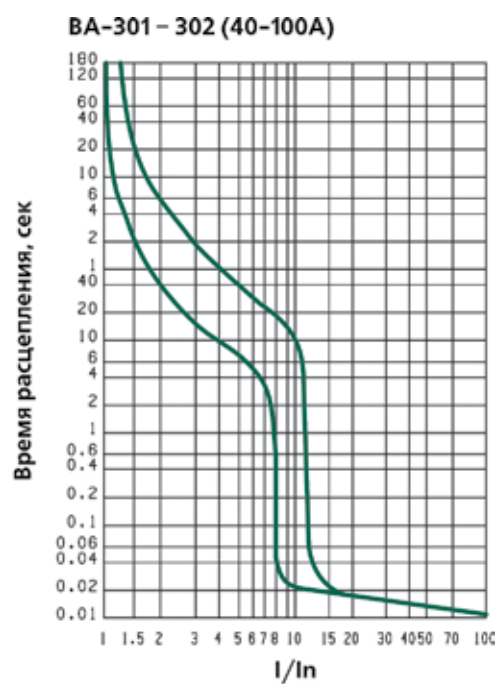
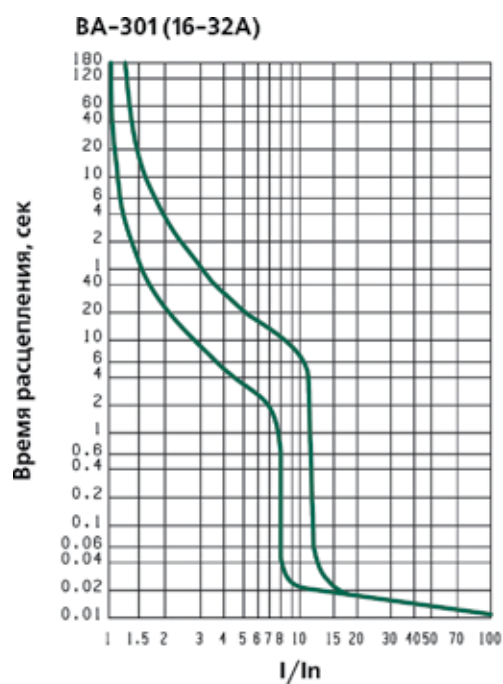

Время-токовые характеристики

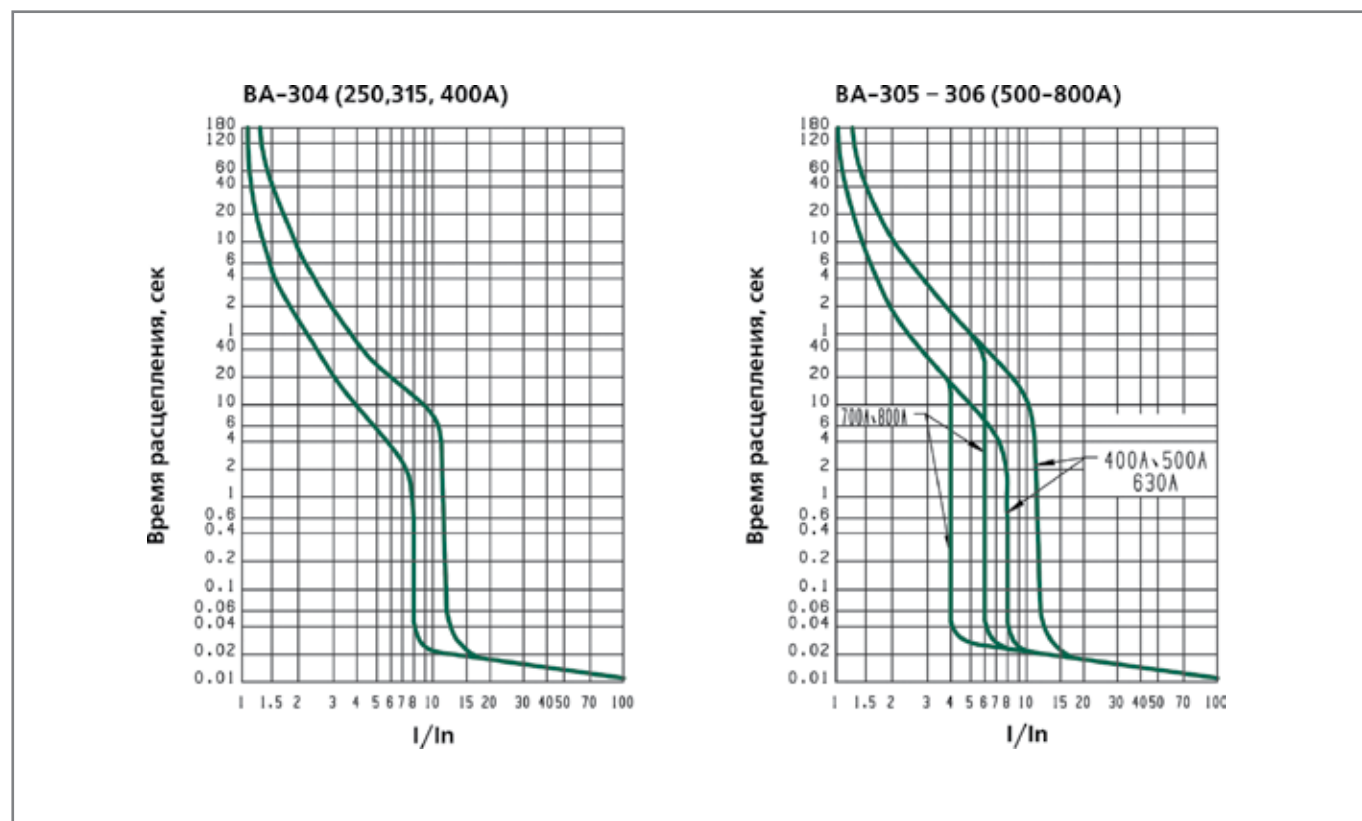

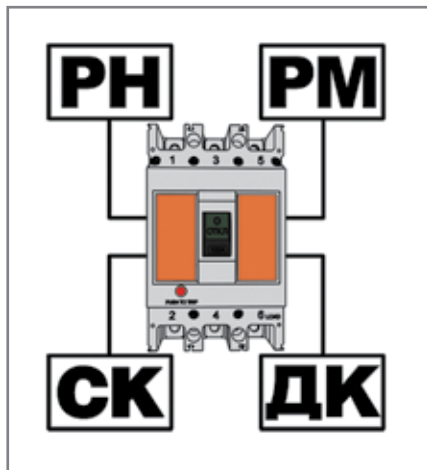

Аксессуары для автоматических выключателей серии ВА-300



Сертификат соответствия требованиям технического регламента Таможенного Союза выдан ООО «ЦЕНТР ПО СЕРТИФИКАЦИИ, СТАНДАРТИЗАЦИИ И СИСТЕМАМ КАЧЕСТВА ЭЛЕКТРО-МАШИНОСТРОИТЕЛЬНОЙ ПРОДУКЦИИ» (ООО «Элмаш»), основанным в 1986г. в качестве государственного центра по испытаниям электрических машин в составе института «ВНИИСМИ». ООО «Элмаш» имеет международное признание в качестве испытательной лаборатории с 1995 года и является одним из самых авторитетных центров России в области испытаний и сертификации электрооборудования. В этом центре оформляют свои сертификаты также такие компании как Schneider Electric, ABB и Legrand.

Сфера применения

Расцепитель независимый серии РН-300 предназначен для дистанционного отключения 3-х полюсного автоматического выключателя серии ВА-300.

Расцепитель минимального напряжения серии РМ-300 предназначен для отключения 3-х полюсного автоматического выключателя серии ВА-300 при снижении напряжения от номинального значения.

Контакт дополнительный ДК-300 и контакт сигнальный (аварийный) СК-300 служат для получения информации о состоянии автоматических выключателей ВА-300.

Моторный привод МП-300 предназначен для дистанционного включения и отключения 3-х полюсного автоматического выключателя серии ВА-300.

Ручка поворотная на дверь шкафа РП-300 предназначена для механического включения и отключения автоматического выключателя серии ВА-300 без открытия двери шкафа.

Шины выносные серии ШВ-330 позволяют подключать автоматы к разным типам проводников. Шины выполнены из меди, комплект состоит из 6 шин.

Принцип действия

Расцепитель независимый серии РН-300 отключает автоматический выключатель серии ВА-300 при подаче на его клеммы номинального напряжения, которое указано на корпусе. Конструктивно представляет собой электромагнит, который через рычаг воздействует на механизм сброса автоматического выключателя и устанавливается в корпус выключателя с левой стороны.

Расцепитель минимального напряжения серии РМ-300 отключает автоматический выключатель серии ВА-300 при снижении напряжения от номинального значения, которое подается на клеммы расцепителя минимального напряжения. Конструктивно представляет собой электромагнит, который через рычаг воздействует на механизм сброса автоматического выключателя и устанавливается в корпус автоматического выключателя с правой стороны.

Контакт сигнальный (аварийный) серии СК-300 выполняет функцию сигнализации состояния автоматических выключателей ВА-300. Установка модуля производится в корпус автоматического выключателя с левой стороны. Переключение контактов произойдет только при срабатывании выключателя от сверхтоков (перегрузки или короткого замыкания).

Контакт дополнительный серии ДК-300 выполняет функцию контакта состояния автоматического выключателя серии ВА-300: включен – выключен. Установка модуля производится в корпус автоматического выключателя с правой стороны. Переключение контактов ДК-300 происходит, даже если рукоятка управления выключателя удерживается во взведенном положении.

Моторный привод МП-300 предназначен для дистанционного включения и выключения автоматических выключателей серии ВА-300. Моторный привод устанавливается на фронтальную плоскость автоматического выключателя и жестко связывает механизм моторного привода и рукоятку автоматического выключателя. При подаче сигнала включения или отключения, механизм переводит рукоятку автоматического выключателя в положение «вкл» или «откл».

Ручка поворотная на дверь шкафа РП-300 предназначена для механического включения и отключения автоматического выключателя серии ВА-300 без открытия двери шкафа. Поворотная ручка состоит из ручки, удлинительной оси и поворотного привода.

Шины выносные серии ШВ-330 крепятся к клеммам автомата сверху и снизу.

Шины выносные входят в стандартный комплект поставки автоматических выключателей в литом корпусе серий ВА-301/ВА-331 и ВА-302/ВА-332.

Технические характеристики (серия РН-300, РМ-300)

	РН-300	РМ-300
Номинальное переменное напряжение, В	230, 400	230
Напряжение срабатывания, % от номинального	70-110	85-110
Напряжение отключения, % от номинального	–	Менее 70
Диапазон сечений присоединяемых проводов, мм ²	0,25...1,5	0,25...1,5
Устанавливается в корпус автоматического выключателя	слева	справа

Технические характеристики (серия ДК-300, СК-300)

	ДК-300	СК-300
Количество контактов	1	1
Номинальное переменное напряжение, В	24-400	24-400
Номинальное постоянное напряжение, В	24-230	24-230
Условный тепловой ток, I _{th} А	3	3
Номинальный переменный ток, А	2-0,4	2-0,4
Номинальный постоянный ток, А	1-0,15	1-0,15
Диапазон сечений присоединяемых проводов, мм ²	0,25...1,5	0,25...1,5
Устанавливается в корпус автоматического выключателя	справа	слева

Технические характеристики (серия МП-300)

	МП-300
Номинальное переменное напряжение, В	230
Номинальная мощность, Вт	120
Диапазон сечений присоединяемых проводов, мм ²	1...2,5
Присоединение к автоматическому выключателю	фронт

Структура условного обозначения

РН303-230В

серия

тип автоматического выключателя

номинальное напряжение 230В



Полный ассортимент – расцепители независимые РН-300

Внешний вид	Тип автоматического выключателя	Наименование	Каталожный номер
РН-300 	ВА-301	РН301-230В	21513DEK
		РН301-400В	21536DEK
	ВА-302	РН302-230В	21514DEK
		РН302-400В	21537DEK
	ВА-303	РН303-230В	21515DEK
		РН303-400В	21538DEK
	ВА-304	РН304-230В	21516DEK
		РН304-400В	21539DEK
	ВА-305	РН305-230В	21517DEK
		РН305-400В	21540DEK
	ВА-306	РН306-230В	21518DEK
		РН306-400В	21541DEK

Полный ассортимент – расцепители минимального напряжения РМ-300

Внешний вид	Тип автоматического выключателя	Наименование	Каталожный номер
РМ-300 	ВА-303	РМ303-230В	21521DEK

Полный ассортимент – контакты дополнительные ДК-300

Внешний вид	Тип автоматического выключателя	Наименование	Каталожный номер
ДК-300 	ВА-301	ДК301	21501DEK
	ВА-302	ДК302	21502DEK
	ВА-303	ДК303	21503DEK
	ВА-304	ДК304	21504DEK
	ВА-305	ДК305	21505DEK
	ВА-306	ДК306	21506DEK

Полный ассортимент – контакты сигнальные СК-300

Внешний вид	Тип автоматического выключателя	Наименование	Каталожный номер
СК-300 	ВА-301	СК301	21507DEK
	ВА-302	СК302	21508DEK
	ВА-303	СК303	21509DEK
	ВА-304	СК304	21510DEK
	ВА-305	СК305	21511DEK
	ВА-306	СК306	21512DEK

Полный ассортимент – приводы моторные МП-300

Внешний вид	Тип автоматического выключателя	Наименование	Каталожный номер
МП-300 	ВА-302	МП302-230В	21525DEK
	ВА-303	МП303-230В	21526DEK
МП-300 	ВА-304	МП304-230В	21527DEK
	ВА-305	МП305-230В	21528DEK
	ВА-306	МП306-230В	21529DEK

Полный ассортимент – ручки на дверь шкафа РП-300

Внешний вид	Тип автоматического выключателя	Наименование	Каталожный номер
РП-300 	ВА-301	РП301	21530DEK
	ВА-302	РП302	21531DEK
	ВА-303	РП303	21532DEK
	ВА-304	РП304	21533DEK
	ВА-305	РП305	21534DEK
	ВА-306	РП306	21535DEK

Полный ассортимент универсальных скоб для крепления на дин-рейку

Внешний вид	Тип автоматического выключателя	Наименование	Каталожный номер
	ВА-301	СБ301	21548DEK
	ВА-302	СБ302	21549DEK

Полный ассортимент – шины выносные для ВА-300 и ВА-330

Внешний вид	Тип автоматического выключателя	Наименование	Каталожный номер
	ВА-301, ВА-331	ШВ-331	21550DEK
	ВА-302, ВА-332	ШВ-332	21551DEK
	ВА-303, ВА-333	ШВ-333	21552DEK
	ВА-304, ВА-334	ШВ-334	21553DEK
	ВА-305, ВА-335	ШВ-335	21554DEK
	ВА-306, ВА-336	ШВ-336	21554DEK

Упаковка

Наименование	Количество в групповой упаковке	Количество в транспортной коробке	Брутто вес транспортной коробки, кг	Объем транспортной коробки, м ³
РН301-РН303	20	480	24	0,068
РН304	9	216	26	0,068
РН305	10	240	34	0,068
РР306	8	192	24	0,068
ДК301-ДК303	20	480	14	0,068
ДК304-ДК305	10	240	20	0,068
ДК306	8	192	18	0,068
СК301-304	20	480	20	0,068
СК305-СК306	10	240	18	0,068
РМ303	8	192	40	0,068
МП302-230В	2	16	15,4	0,0281
МП303-230В	1	8	12	0,0281
МП304-230В	1	6	19,5	0,0466
МП305-230В	1	6	21,5	0,0466
МП306-230В	1	6	20,5	0,0466
РП301	6	18	11	0,0327
РП302	6	18	11	0,0327
РП303	5	15	10,4	0,0327
РП304	2	6	9,8	0,0327
РП305	2	6	10,6	0,0327
РП306	2	6	11,8	0,0327
СБ301	1	200	15	0,0300
СБ302	1	200	17	0,0300

Технический раздел

Тип автоматического выключателя	Расцепитель независимый		Расцепитель Мин. напряжения		Контакт дополнительный		Контакт сигнальный	
	Артикул	Сторона установки	Артикул	Сторона установки	Артикул	Сторона установки	Артикул	Сторона установки
ВА-301	РН301 ●		PM301 ○		ДК301 ■		СК301 □	
ВА-302	РН302 ●		PM302 ○		ДК302 ■		СК302 □	
ВА-303	РН303 ●		PM303 ○		ДК303 ■		СК303 □	
ВА-304	РН304 ●		PM304 ○		ДК304 ■		СК304 □	
ВА-305	РН305 ●		PM305 ○		ДК305 ■		СК305 □	
ВА-306	РН306 ●		PM306 ○		ДК306 ■		СК306 □	

Возможные варианты установки аксессуаров для автоматического выключателя серии ВА-300

	1	2	3	4	5	6	7	8
Серия ВА-300								

- Расцепитель независимый серии РН-300
- Контакт дополнительный серии ДК-300

- Расцепитель минимального напряжения серии РМ-300
- Контакт сигнальный серии СК-300

Электрические схемы

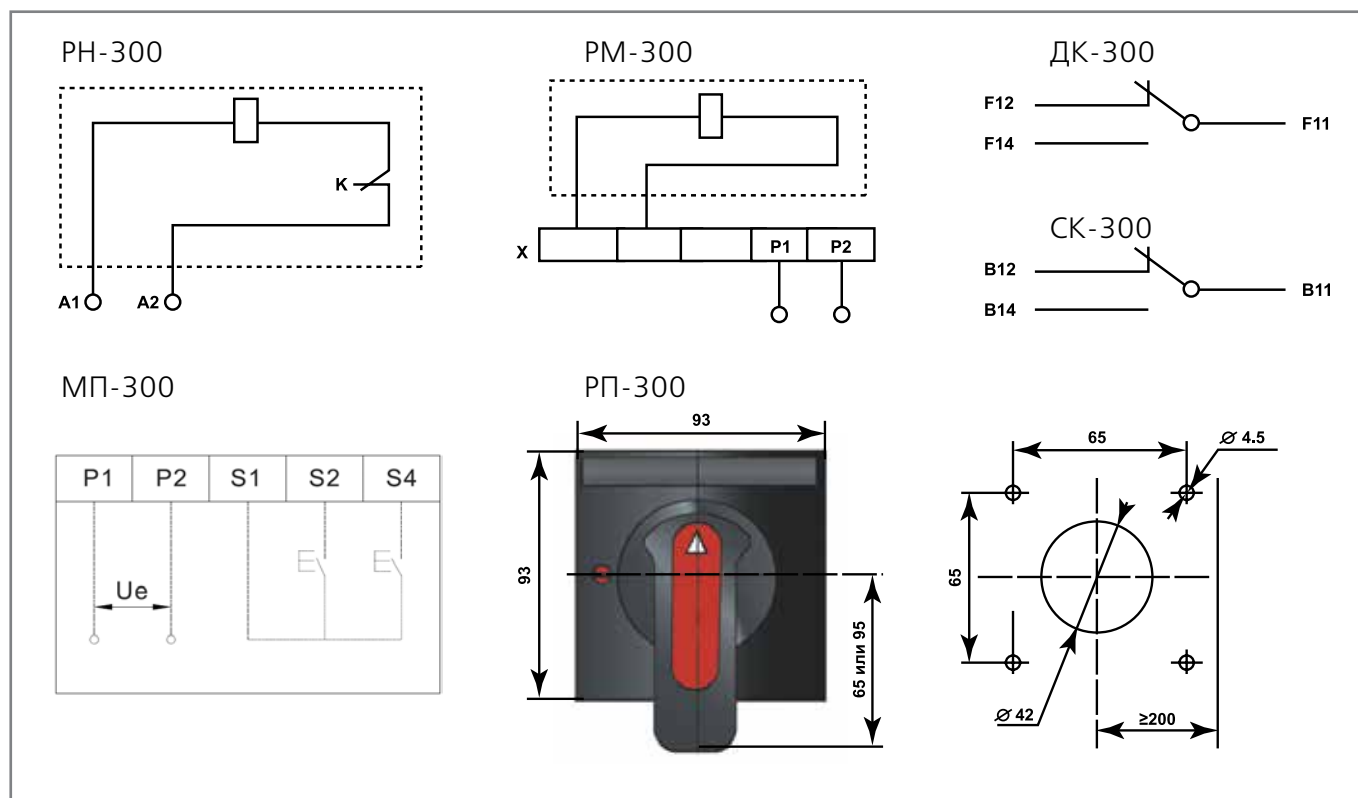

Габаритные размеры МП-300 (мм)

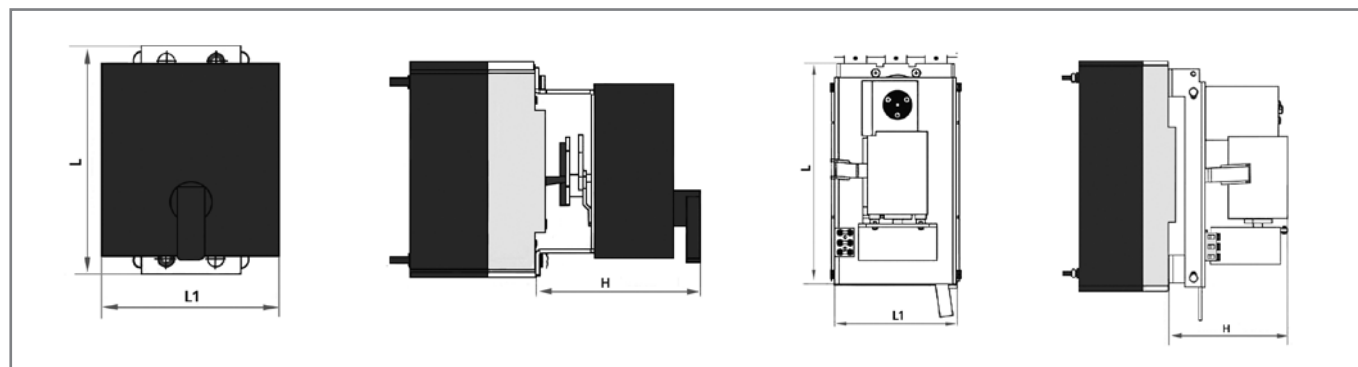

Артикул	Тип автоматического выключателя	L	L1	H
МП301-230В	ВА-301	116	92	95
МП302-230В	ВА-302	118	90	103,5
МП303-230В	ВА-303	156	105	101
МП304-230В	ВА-304	254	141	132
МП305-230В	ВА-305	254	140,5	129
МП306-230В	ВА-306	226	132	122

Габаритные размеры РП-300 (мм)

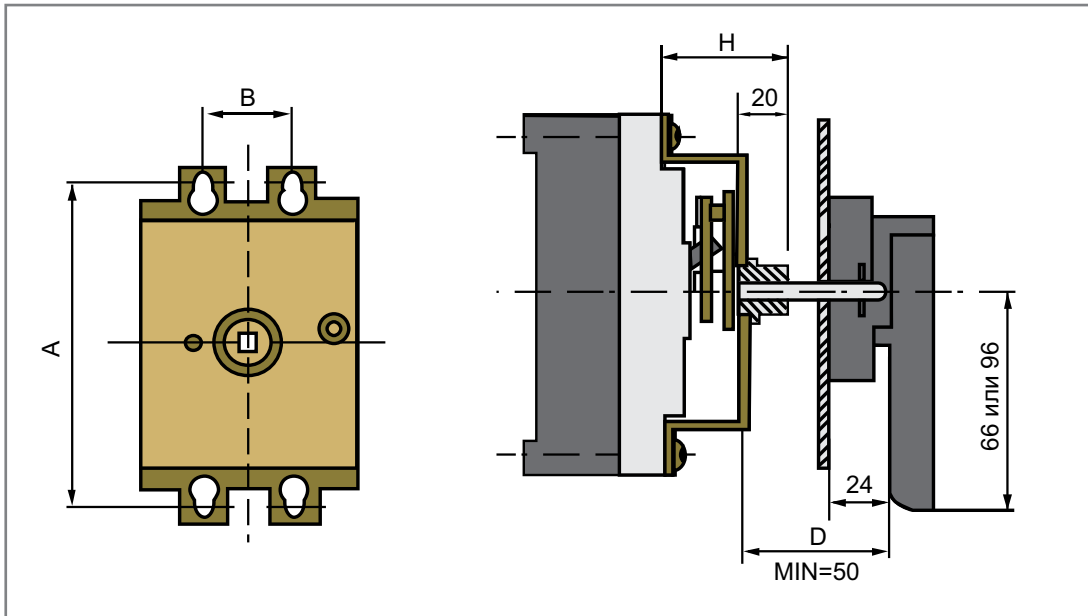

Габаритные размеры СБ-300 (мм)

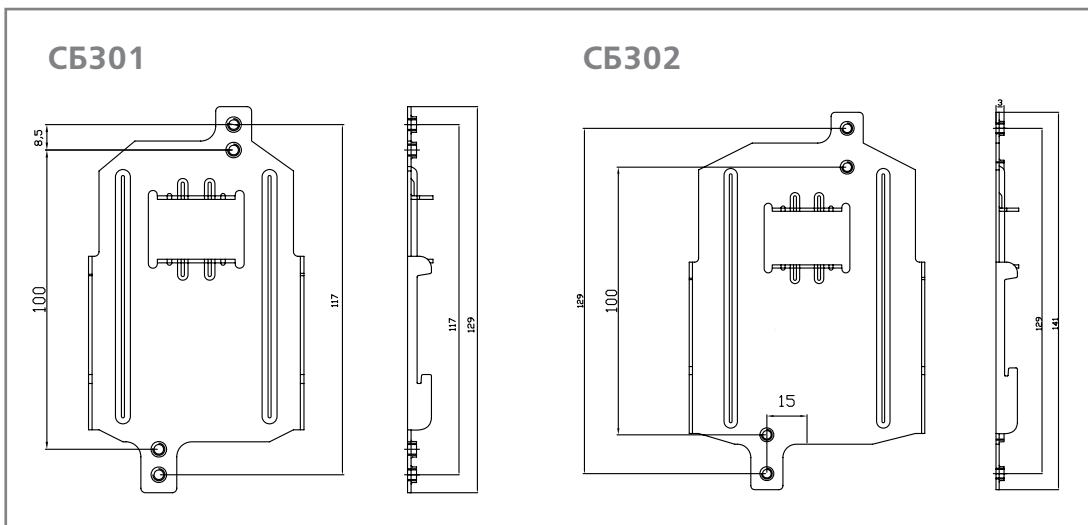

Наименование	Тип автоматического выключателя	A	B	D	H
РП301	ВА-301	100	25	150	51
РП302	ВА-302	103	30	150	52
РП303	ВА-303	143	35	150	56
РП304	ВА-304	215	129,5	220	88
РП305	ВА-305	199,5	171,5	220	88
РП306	ВА-306	243	198	220	88

**АВТОМАТИЧЕСКИЕ
ВЫКЛЮЧАТЕЛИ
ЗАЩИТЫ ДВИГАТЕЛЯ
СЕРИИ ВА-400**



Автоматические выключатели защиты двигателя серии ВА-400



Сертификат соответствия стандарту ГОСТ Р и сертификат соответствия требованиям технического регламента о требованиях пожарной безопасности выдан ВНИИС (Всероссийским Научно-Исследовательским Институтом Сертификации), основанным в 1965 г. и являющимся одним из самых авторитетных центров России в области сертификации электрооборудования. В этом центре оформляют свои сертификаты также такие компании как Schneider Electric, ABB и Legrand.

Испытания на соответствие устройства требованиям российского стандарта ГОСТ Р, а также пожарной безопасности НПБ проведены центром "Тест-С.-Петербург", обладающим одной из лучших и самых авторитетных испытательных лабораторий в России.

Маркировка

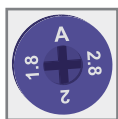

Диапазон уставок теплового расцепителя.
Уставка — это величина тока в Амперах. Как правило, ее выставляют равной номинальному току двигателя или близко к нему. Расцепитель тепловой не разрывает цепь, пока сила тока в ней не достигнет 1.1 x ток уставки, что воспринимается аппаратом как перегрузка.

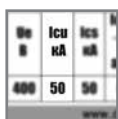

Предельная отключающая способность (Icu) — максимальный ток короткого замыкания, который автоматический выключатель способен отключить и остаться в работоспособном состоянии.



Рабочая отключающая способность (Ics) — величина тока короткого замыкания, который автоматический выключатель способен отключить, после чего аппарат сможет сразу же снова включиться после устранения неполадок в цепи.



Номинальное рабочее напряжение — напряжение переменного тока, при котором аппарат работает в нормальных условиях.



Уставка электромагнитного расцепителя (Iотс) — отражает порог срабатывания при защите от короткого замыкания

Сфера применения

Автоматические выключатели защиты двигателя серии ВА-400 DEKraft предназначены для управления и защиты трехфазных асинхронных электродвигателей от короткого замыкания, перегрузки и выпадения фазы. Применяются в системах управления насосами, в системах с дренажными насосами, в станциях подъема, в системах с водозаборными емкостями, в системах с канализационными насосами, вентиляции, станках и оборудовании с электродвигателями.

Принцип действия

Автоматический выключатель защиты двигателя состоит из следующих частей: механизм управления, электромагнитный расцепитель, регулируемый тепловой расцепитель, дугасительные камеры и т.д. Все узлы выключателя заключены в корпус, изготовленный из не поддерживающей горения пластмассы. Когда в защищаемом электродвигателе возникает перегрузка или обрыв фазного проводника, ток перегрузки заставляет биметаллическую пластину изогнуться. Она, в свою очередь, толкает рычаг, воздействующий на механизм свободного расцепления.

Подвижные контакты с двойным разрывом цепи отходят от неподвижных, тем самым защищая электродвигатель от перегрузки. При возникновении в линии тока короткого замыкания (КЗ) сердечник электромагнитного расцепителя толкает рычаг, который воздействует на механизм свободного расцепления.

Также автоматически отключается при срабатывании одного из расцепителей. Подвижные контакты с двойным разрывом цепи отходят от неподвижных, тем самым защищая электродвигатель от воздействия токов КЗ.

Преимущества

Транспортировка и хранение

Каждый выключатель — в индивидуальной коробке, в которой также находится технический паспорт и крепеж.



Защитная этикетка-бандеролька

на индивидуальной коробке наклеена таким образом, что, не разорвав ее, коробку невозможно открыть. Кроме того, она позволяет хранить коробки на полке как горизонтально, так и вертикально.



Штрих-коды и артикулы на всех видах упаковки —

на каждой индивидуальной коробке, транспортном коробе и на поддоне делают продукт идеально простым в транспортировке и максимально приспособленным к требованиям розничной торговли и автоматизированного складского хранения.



Экологически чистая упаковка

из картона, подверженного переработке, не загрязняет окружающий мир.



Монтаж

Все аксессуары

легко и просто устанавливаются на автомат и не требуют дополнительных настроек.

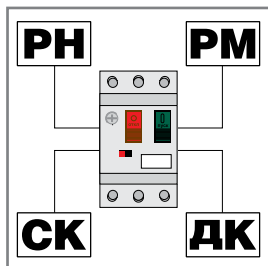

Четкая маркировка основных параметров на боковой этикетке

позволяет избежать долгого ознакомления с инструкцией – все основные параметры аппарата вынесены на переднюю панель и боковую этикетку.

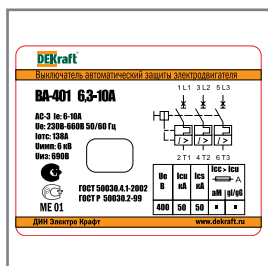

Подключается быстрее и проще, чем автомат, контактор и тепловое реле перегрузки –

при тех же функциях монтаж автомата защиты двигателя и контактора быстрее, чем монтаж последовательно устанавливаемых автоматического выключателя, контактора и теплового реле перегрузки.



Универсальное крепление на дин-рейку и монтажную панель

ускоряет и облегчает монтаж автоматических выключателей защиты двигателя в щиты.



Использование

Три вида защиты –

от токов короткого замыкания, токов перегрузки и выпадения фазы означает, что этот аппарат обеспечивает полную защиту электродвигателя и не требует дополнительного использования теплового реле перегрузки. Т.е. автоматический выключатель защиты двигателя ВА-400 конструктивно представляет собой автоматический выключатель с характеристикой D и тепловое реле перегрузки в одном корпусе.

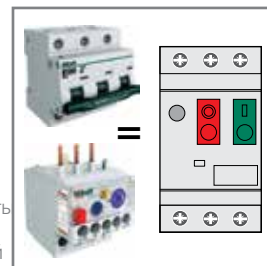

Диапазон токов до 80А

Позволяет использовать автоматы защиты двигателя ВА400 в составе практически всех наиболее распространенных щитов управления и распределения.

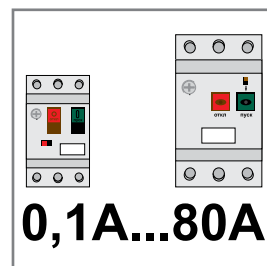

Цена гораздо ниже, чем при покупке автоматического выключателя и теплового реле перегрузки

в силу использования регулируемого теплового расцепителя в автоматических выключателях защиты двигателя.



Легкая проверка работоспособности аппарата

Одним нажатием на рычажок расцепления.



Технические характеристики

Модель	ВА-401															ВА-402		
Соответствие стандартам	ТР ТС 004 / 2011, ГОСТ Р 50030.2-2010 (МЭК 60947-2: 2006), ГОСТ Р 50030.4.1-2012 (МЭК 60947-4-1: 2009)																	
Номинальное рабочее напряжение U_n , В	220-660															220-660		
Диапазон установки тока теплового расцепителя, А	0,1-0,16	0,1-0,25	0,25-0,40	0,40-0,63	0,63-1,00	1,00-1,60	1,6-2,5	2,5-4,0	4,0-6,3	6-10	9-14	13-18	17-23	20-25	24-32	25-40	40-63	56-80
Номинальная предельная наибольшая отключающая способность I_{cu} , кА при 400/415В	50	50	50	50	50	50	50	50	50	50	50	15	15	15	10	35	35	15
Номинальная рабочая отключающая способность I_{cs} , %	100% I_{cu}										50% I_{cu}			50% I_{cu}				
Класс расцепления	10А															10А		
Номинальное напряжение изоляции U_i , В	690															690		
Номинальное импульсное напряжение U_{imp} , кВ	6															6		
Механическая износостойкость	10000															10000		
Электрическая износостойкость	2000															2000		
Сечение подключаемого провода, мм ²	2x6															35		
Усилие затяжки зажимных винтов, Н·м	1,7															4		
Диапазон рабочих температур, °С	От -5 до +40																	

Структура условного обозначения



ВА401-25А-32А

серия

диапазон уставок тока



Полный ассортимент

Типоразмер	Наименование и диапазон уставок тока	Наименование	Каталожный номер
ВА-401 	ВА-401 0,40-0,63А	BA401-0,40-0,63A	21200DEK
	ВА-401 0,63-1,00А	BA401-0,63-1,00A	21201DEK
	ВА-401 1,00-1,60А	BA401-1,00-1,60A	21202DEK
	ВА-401 1,60-2,50А	BA401-1,60-2,50A	21203DEK
	ВА-401 2,50-4,00А	BA401-2,50-4,00A	21204DEK
	ВА-401 4,00-6,30А	BA401-4,00-6,30A	21205DEK
	ВА-401 6,00-10,0А	BA401-6,00-10,0A	21206DEK
	ВА-401 9,0-14,0А	BA401-9,0-14,0A	21207DEK
	ВА-401 13,0-18,0А	BA401-13,0-18,0A	21208DEK
	ВА-401 17,0-23,0А	BA401-17,0-23,0A	21209DEK
	ВА-401 20,0-25,0А	BA401-20,0-25,0A	21210DEK
	ВА-401 24,0-32,0А	BA401-24,0-32,0A	21211DEK
ВА-402 	ВА-402 25,0-40,0А	BA402-25.0A-40.0A	21212DEK
	ВА-402 40,0-63,0А	BA402-40.0A-63.0A	21213DEK
	ВА-402 56,0-80,0А	BA402-56.0A-80.0A	21214DEK

Упаковка

Наименование	Количество в групповой упаковке	Количество в транспортной коробке	Брутто вес транспортной коробки, кг	Объем транспортной коробки, м ³
ВА-401	1	50	13,5	0,022
ВА-402	1	14	12	0,021

Технический раздел

Электрические схемы

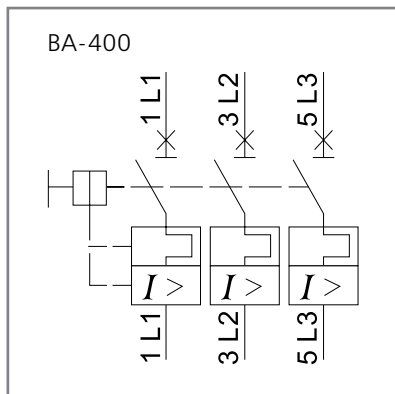

Габаритные размеры

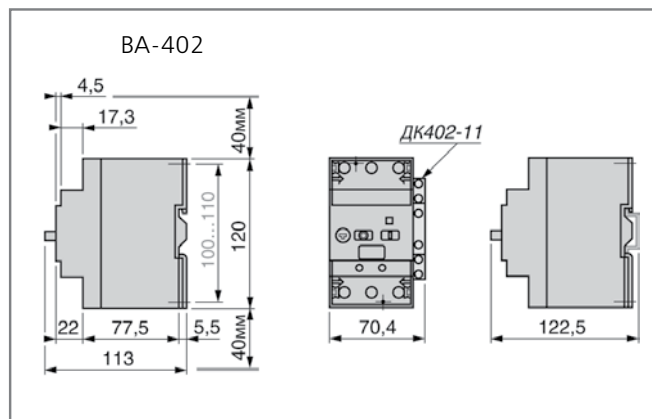
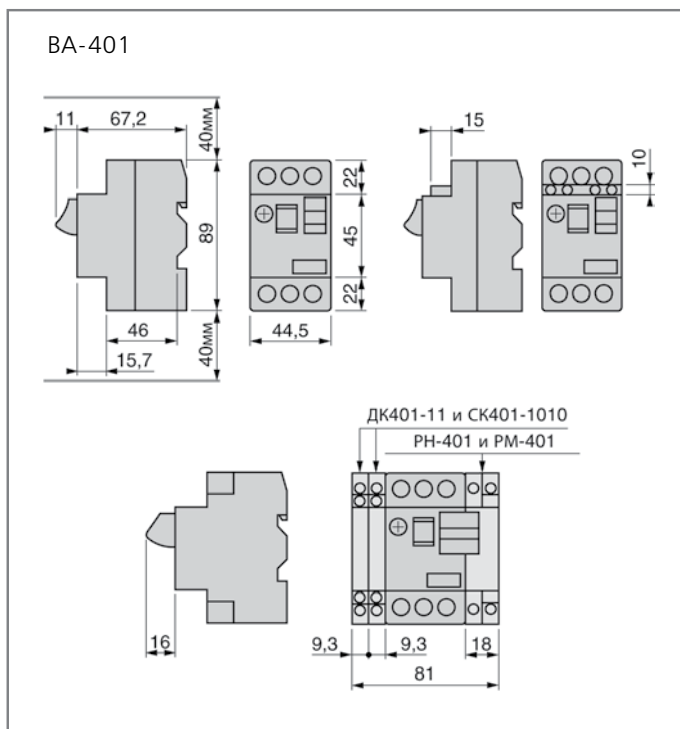

Время-токовые характеристики

ВА-401

Время расцепления, сек

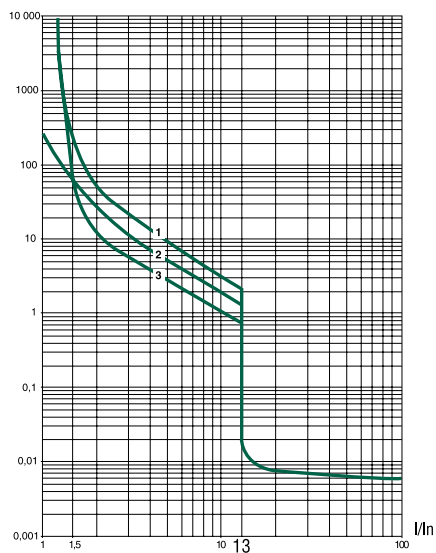

- 1 — 3 полюса из холодного состояния
- 2 — 2 полюса из холодного состояния
- 3 — 3 полюса из горячего состояния

ВА-402

Время расцепления, сек

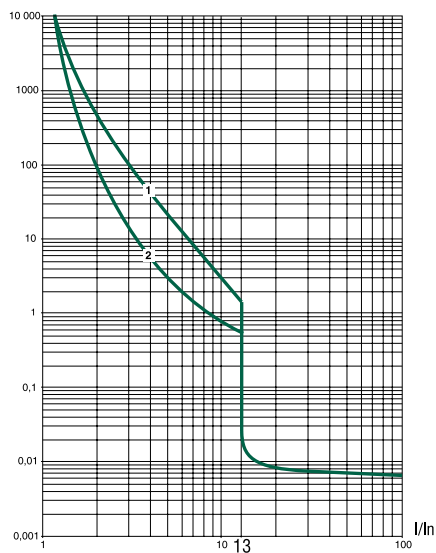

- 1 — 3 полюса из холодного состояния
- 2 — 3 полюса из горячего состояния

**АКСЕССУАРЫ ДЛЯ
АВТОМАТИЧЕСКИХ
ВЫКЛЮЧАТЕЛЕЙ ЗАЩИТЫ
ДВИГАТЕЛЯ СЕРИИ ВА-400**

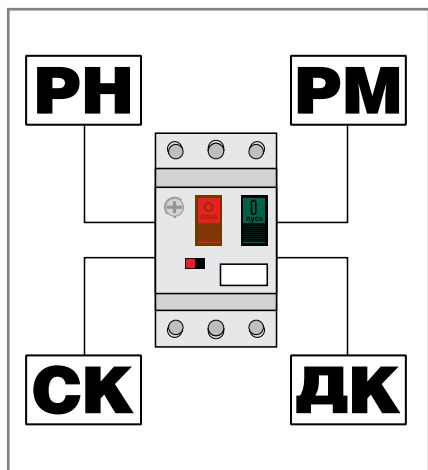

Расцепители независимые серии РН-400, расцепители минимального напряжения серии РМ-400, дополнительные контакты серии ДК-400, контакты сигнальные серии СК-400.



Сертификат соответствия требованиям технического регламента Таможенного Союза выдан ООО «ЦЕНТР ПО СЕРТИФИКАЦИИ, СТАНДАРТИЗАЦИИ И СИСТЕМАМ КАЧЕСТВА ЭЛЕКТРО-МАШИНОСТРОИТЕЛЬНОЙ ПРОДУКЦИИ» (ООО «Элмаш»), основанным в 1986г. в качестве государственного центра по испытаниям электрических машин в составе института «ВНИИСМИ».

ООО «Элмаш» имеет международное признание в качестве испытательной лаборатории с 1995 года и является одним из самых авторитетных центров России в области испытаний и сертификации электрооборудования. В этом центре оформляют свои сертификаты также такие компании как Schneider Electric, ABB и Legrand.

Сфера применения

Расцепитель независимый серии РН-400 предназначен для дистанционного отключения 3-х полюсного автоматического выключателя серии ВА-400.

Расцепитель минимального напряжения серии РМ-400 предназначен для отключения 3-х полюсного автоматического выключателя серии ВА-400 при снижении напряжения от номинального значения.

Контакт дополнительный ДК-400 и контакт сигнальный СК-400 служат для получения информации о состоянии автоматических выключателей ВА-400.

Принцип действия

Расцепитель независимый серии РН-400 отключает автоматический выключатель защиты двигателя серии ВА-400 при подаче на его клеммы номинального напряжения, которое указано на корпусе. Конструктивно представляет собой электромагнит, который через рычаг воздействует на механизм сброса автоматического выключателя и устанавливается с левой стороны выключателя.

Расцепитель минимального напряжения серии РМ-400 отключает автоматический выключатель защиты двигателя серии ВА-400 при снижении напряжения от номинального значения, которое подается на клеммы расцепителя минимального напряжения. Конструктивно представляет собой электромагнит, который через рычаг воздействует на механизм сброса автоматического выключателя и устанавливается с правой стороны выключателя.

Сигнальный контакт серии СК-400 выполняет функцию сигнализации и состояния автоматических выключателей защиты двигателя ВА-400.

Установка модуля производится с левой стороны автоматического выключателя защиты двигателя. Переключение первого контакта произойдет только при срабатывании выключателя от сверхтоков (перегрузки или короткого замыкания), второй контакт переключится при включении или выключении выключателя: включен-выключен.

Контакт дополнительный серии ДК-400 выполняет функцию контакта состояния автоматического выключателя защиты двигателя серии ВА-400: включен – выключен. Установка бокового контакта производится с правой стороны автомата, а фронтального с лицевой над кнопками управления, предварительно сняв специальную заглушку. Переключение контактов ДК-400 происходит, даже если рукоятка управления выключателя удерживается во взведенном положении.

Технические характеристики (серия РН-400, РМ-400)

	РН401-230В	РН401-400В	РМ401-230В	РМ401-400В
Номинальное переменное напряжение, В	220-240	380-415	220-240	380-415
Напряжение срабатывания, % от номинального	70-110	70-110	85-110	85-110
Напряжение отключения, % от номинального	–	–	Менее 70	Менее 70
Диапазон сечений присоединяемых проводов, мм ²	0,25...1,5	0,25...1,5	0,25...1,5	0,25...1,5
Устанавливается в корпус автоматического выключателя	справа	справа	справа	справа

Технические характеристики (серия ДК-400,СК-400)

	ДК401-11	ДК401-11F	ДК402-11	СК401-1010
Количество контактов	1НО и 1НЗ	1НО и 1НЗ	1НО и 1НЗ	1НО(ДК) и 1НО(СК)
Номинальное переменное напряжение, В	24-660	24-250	24-660	24-250
Номинальное постоянное напряжение, В	24-60	24-230	24-230	24-60
Условный тепловой ток, I _{th} А	6	2,5	6	2,5(СК) 6(ДК)
Номинальный переменный ток, А	3,3	0,3	3,3	0,3(СК) 3,3(ДК)
Номинальный постоянный ток, А	6-0,5	1-0,15	6-0,5	1-0,15(СК) 6-0,5(ДК)
Диапазон сечений присоединяемых проводов, мм ²	0,25...1,5	0,25...1,5	0,25...1,5	0,25...1,5
Устанавливается в корпус автоматического выключателя	слева	фронт	справа	слева

Структура условного обозначения

ДК401-11F

ДК – контакт
дополнительный
СК – контакт
сигнальный

Контакты:
10 – 1НО (нормально
открытый)
01 – 1РЗ (нормально закрытый)
11 – 1НО + 1НЗ
11F – 1НО + 1НЗ контакт
фронтальный
1010 – СК 1НО + ДК 1НО

РН401-230В

РН – расцепитель
независимый
РМ – расцепитель
минимального
напряжения

Номинальное
напряжение

Полный ассортимент – Расцепители независимые РН-400

Внешний вид	Номинальное напряжение, В	Тип автоматического выключателя	Наименование	Каталожный номер
	220-240	ВА-401	РН401-230В	21252DEK
	380-415	ВА-401	РН401-400В	21253DEK

Полный ассортимент – Расцепители минимального напряжения РМ-400

Внешний вид	Номинальное напряжение, В	Тип автоматического выключателя	Наименование	Каталожный номер
	220-240	ВА-401	РМ401-230В	21250DEK
	380-415	ВА-401	РМ401-400В	21251DEK

Полный ассортимент – Контакты дополнительные ДК-400

Внешний вид	Тип и количество контактов	Тип автоматического выключателя	Наименование	Каталожный номер
	1 НО и 1НЗ (фронтальный)	ВА-401	ДК401-11F	21254DEK
	1 НО и 1НЗ	ВА-401	ДК401-11	21255DEK
	1 НО и 1НЗ	ВА-402	ДК401-11	21257DEK

Полный ассортимент – Контакты сигнальные СК-400

Внешний вид	Тип и количество контактов	Тип автоматического выключателя	Наименование	Каталожный номер
	1 НО (СК) 1НО (ДК)	ВА-401	СК401-1010	21256DEK

Упаковка

Наименование	Количество в групповой упаковке	Количество в транспортной коробке	Брутто вес транспортной коробки, кг	Объем транспортной коробки, м³
РН-401, РМ-401	1	100	11	0,032
ДК-401-11F	30	900	16	0,048
ДК-400, СК-400	10	300	14	0,048

Технический раздел

Электрические схемы

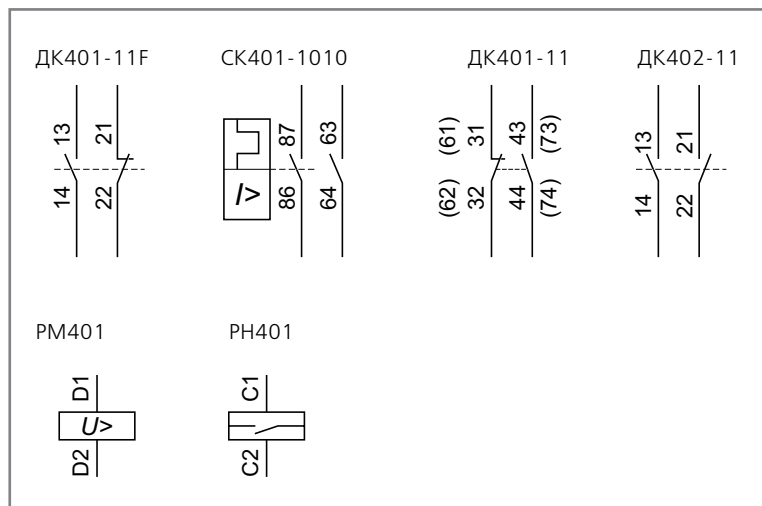

Габаритные размеры

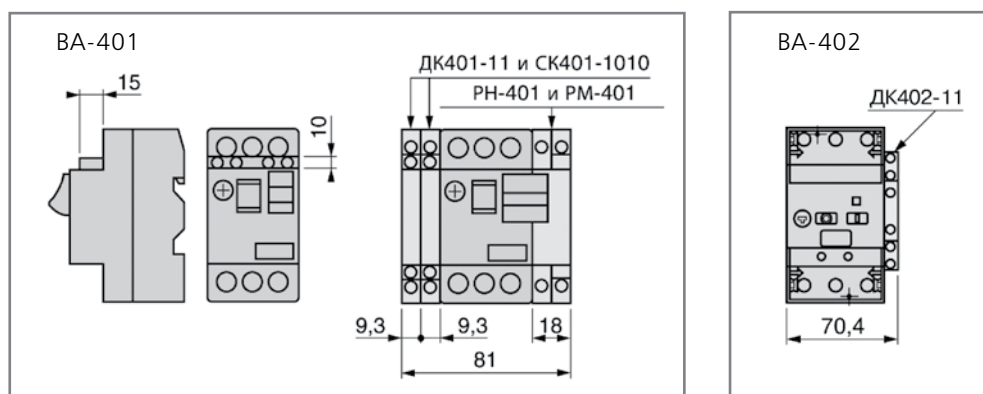

**ПРЕДОХРАНИТЕЛИ
ЦИЛИНДРИЧЕСКИЕ
И НОЖЕВЫЕ**



Предохранители цилиндрические серии ПЦ-102



Сертификат соответствия требованиям технического регламента Таможенного Союза выдан ООО «ЦЕНТР ПО СЕРТИФИКАЦИИ, СТАНДАРТИЗАЦИИ И СИСТЕМАМ КАЧЕСТВА ЭЛЕКТРО-МАШИНОСТРОИТЕЛЬНОЙ ПРОДУКЦИИ» (ООО «Элмаш»), основанным в 1986г. в качестве государственного центра по испытаниям электрических машин в составе института «ВНИИСМИ». ООО «Элмаш» имеет международное признание в качестве испытательной лаборатории с 1995 года и является одним из самых авторитетных центров России в области испытаний и сертификации электрооборудования. В этом центре оформляют свои сертификаты также такие компании как Schneider Electric, ABB и Legrand.

Сфера применения

Цилиндрические предохранители используются для защиты сигнальных, управляющих электрических цепей (класс gG) от перегрузки и токов короткого замыкания.

Применяются в шкафах управления, низкого напряжения, станках и аппаратах.

Отличаются малыми размерами - 10 x 38 мм (типичное обозначение C10), 14 x 51 мм (типичное обозначение C14). Первый параметр – диаметр плавкой вставки, второй – длина.

Цилиндрические предохранители могут устанавливаться в держатели с индикацией срабатывания, что существенно упрощает визуальный контроль срабатывания. Данные аксессуары устанавливаются на 35 миллиметровую монтажную рейку.

Держатели цилиндрических предохранителей серии ДП-102 изготавливаются на 1, 2, 3 модуля.

Принцип действия

Использование цилиндрических предохранителей серии ПЦ-102 класса gG позволяет быстро и надежно производить отключение электрических цепей.

Предохранители отключают защищаемую цепь путем разрушения своего рабочего элемента (тонкого проводника диаметром от 0.8 до 1.2 мм). Разрушение происходит под воздействием тока, превышающего номинальное значение.

Основные параметры:

- номинальный ток (ток, при котором проводник предохранителя должен сработать)
- номинальное напряжение (максимальное напряжение, при котором предохранитель будет прерывать цепь в соответствии с выбранным номиналом)

После срабатывания предохранителя необходимо его заменить на новый. Замена предохранителей производится в обесточенном состоянии.

Держатели предохранителей серии ДП-102 принадлежат к классу выключателей-разъединителей. Подключение питания можно произвести как сверху держателя предохранителя, так и снизу.

При перегорании предохранителя на держателе загорается красная индикаторная лампа срабатывания.

Преимущества

Категория применения gG

означает, что предохранитель надежно защищает цепь, оперативно разрывая ее при возникновении перегрузок и токов короткого замыкания.

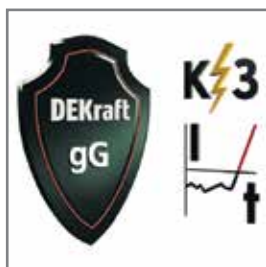

Сочетают в себе

малые размеры, высокую отключающую способность и большую ограничивающую способность при коротких замыканиях.



Светодиодный индикатор

на держателе показывает срабатывание предохранителя.



Простота монтажа

достигается за счет возможности установки на 35 мм монтажную рейку.



Структура условного обозначения



ПЦ102-С10-4А

| серия

| тип

| номинальный ток

Полный ассортимент – предохранители цилиндрические серии ПЦ-101

Тип/ внешний вид	Типовое обозначение	Номинальный ток, А	Наименование	Каталожный номер
	C10	2	ПЦ102-C10-2А	21360DEK
	C10	4	ПЦ102-C10-4А	21361DEK
	C10	6	ПЦ102-C10-6А	21362DEK
	C10	8	ПЦ102-C10-8А	21363DEK
	C10	10	ПЦ102-C10-10А	21364DEK
	C10	16	ПЦ102-C10-16А	21366DEK
	C10	20	ПЦ102-C10-20А	21367DEK
	C10	25	ПЦ102-C10-25А	21368DEK
	C10	32	ПЦ102-C10-32А	21369DEK
	C14	2	ПЦ102-C14-2А	21370DEK
	C14	4	ПЦ102-C14-4А	21371DEK
	C14	6	ПЦ102-C14-6А	21372DEK
	C14	10	ПЦ102-C14-10А	21374DEK
	C14	16	ПЦ102-C14-16А	21376DEK
	C14	20	ПЦ102-C14-20А	21377DEK
	C14	25	ПЦ102-C14-25А	21378DEK
	C14	32	ПЦ102-C14-32А	21379DEK
	C14	40	ПЦ102-C14-40А	21380DEK
	C14	50	ПЦ102-C14-50А	21381DEK
	C14	63	ПЦ102-C14-63А	21382DEK

Полный ассортимент – держатели предохранителей цилиндрических серии ДП-102

Тип/ внешний вид	Типовое обозначение	Номинальный ток, А	Наименование	Каталожный номер
	C10	32	ДП102-C10-1P	21383
	C10	32	ДП102-C10-2P	21384
	C10	32	ДП102-C10-3P	21385
	C14	63	ДП102-C14-1P	21386
	C14	63	ДП102-C14-2P	21387
	C14	63	ДП102-C14-3P	21388

Упаковка

Наименование	Количество в индивидуальной упаковке	Количество в групповой упаковке	Количество в транспортной упаковке	Брутто вес транспортной коробки, кг	Объем транспортной коробки, м ³
ПЦ102-С10-2А	10	100	2400	23	0,0204
ПЦ102-С10-4А	10	100	2400	23	0,0204
ПЦ102-С10-6А	10	100	2400	23	0,0204
ПЦ102-С10-8А	10	100	2400	23	0,0204
ПЦ102-С10-10А	10	100	2400	23	0,0204
ПЦ102-С10-16А	10	100	2400	23	0,0204
ПЦ102-С10-20А	10	100	2400	23	0,0204
ПЦ102-С10-25А	10	100	2400	23	0,0204
ПЦ102-С10-32А	10	100	2400	23	0,0204
ПЦ102-С14-2А	10	100	1000	25	0,0204
ПЦ102-С14-4А	10	100	1000	25	0,0204
ПЦ102-С14-6А	10	100	1000	25	0,0204
ПЦ102-С14-10А	10	100	1000	25	0,0204
ПЦ102-С14-16А	10	100	1000	25	0,0204
ПЦ102-С14-20А	10	100	1000	25	0,0204
ПЦ102-С14-25А	10	100	1000	25	0,0204
ПЦ102-С14-32А	10	100	1000	25	0,0204
ПЦ102-С14-40А	10	100	1000	25	0,0204
ПЦ102-С14-50А	10	100	1000	25	0,0204
ПЦ102-С14-63А	10	100	1000	25	0,0204
ДП102-С10-1Р	-	12	288	28,3	0,036
ДП102-С10-2Р	-	6	144	28,3	0,036
ДП102-С10-3Р	-	4	96	28,3	0,036
ДП102-С14-1Р	-	6	108	26,7	0,0312
ДП102-С14-2Р	-	3	54	26,7	0,0312
ДП102-С14-3Р	-	2	36	26,7	0,0312

Технические характеристики предохранителей цилиндрических ПЦ-102

Параметр	Значение	
Серия	ПЦ102-С10	ПЦ102-С14
Соответствие стандартам	ТР ТС 004 / 2011, МЭК 60269-1-2010	
Типовое обозначение	С10	С14
Номинальный ток In, А	2, 4, 6, 8, 10, 16, 20, 25, 32	2, 4, 6, 10, 16, 20, 25, 32, 40, 50, 63
Категория применения	gG	
Ном. напряжение, В	500	
Ном. частота, Гц	50	
Ном. отключающая способность, кА	100 при 500 В	
Степень защиты	IP00 (по ГОСТ 14255)	
Климатическое исполнение	УХЛ4 (по ГОСТ 15150)	
Рабочая температура, °С	от - 45 до + 125	
Макс. потери предохранителей, Вт	3	5
Рабочее положение	Любое, но предпочтительнее вертикальное	
Указатель срабатывания	Сигнальная лампа на держателе предохранителя	

Технические характеристики предохранителей ДП-102

Параметр	Значение	
Тип держателя	ДП102-С10	ДП102-С14
Габарит	С10	С14
Номинальный ток In, А	До 32	До 63
Степень защиты	IP20 (по ГОСТ 14255)	
Климатическое исполнение	УХЛ4 (по ГОСТ 15150)	

Технический раздел

Габаритные и установочные размеры
(предохранители цилиндрические серии ПЦ-102)

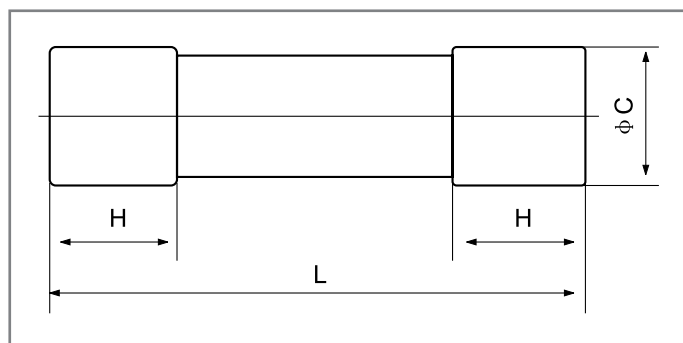

Типое обозначение	Размеры, мм			Вес, кг
	L	C	H	
C10	38	10.3	10.5	0,008
C14	51	14.3	13.8	0,02

Габаритные и установочные размеры
(держатели предохранителей серии ДП-102)

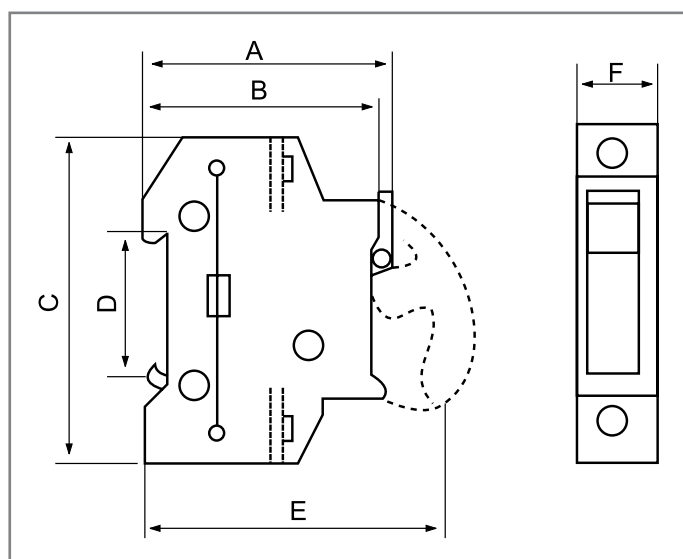

Тип держателя	Размеры, мм						Вес, кг (1 модуль)
	A	B	C	D	E	F	
ДП102-C10	63	60	79	35	80	18	0,082
ДП102-C14	78	76	103	35	110	25	0,206

Характеристики токоограничения и время-токовые

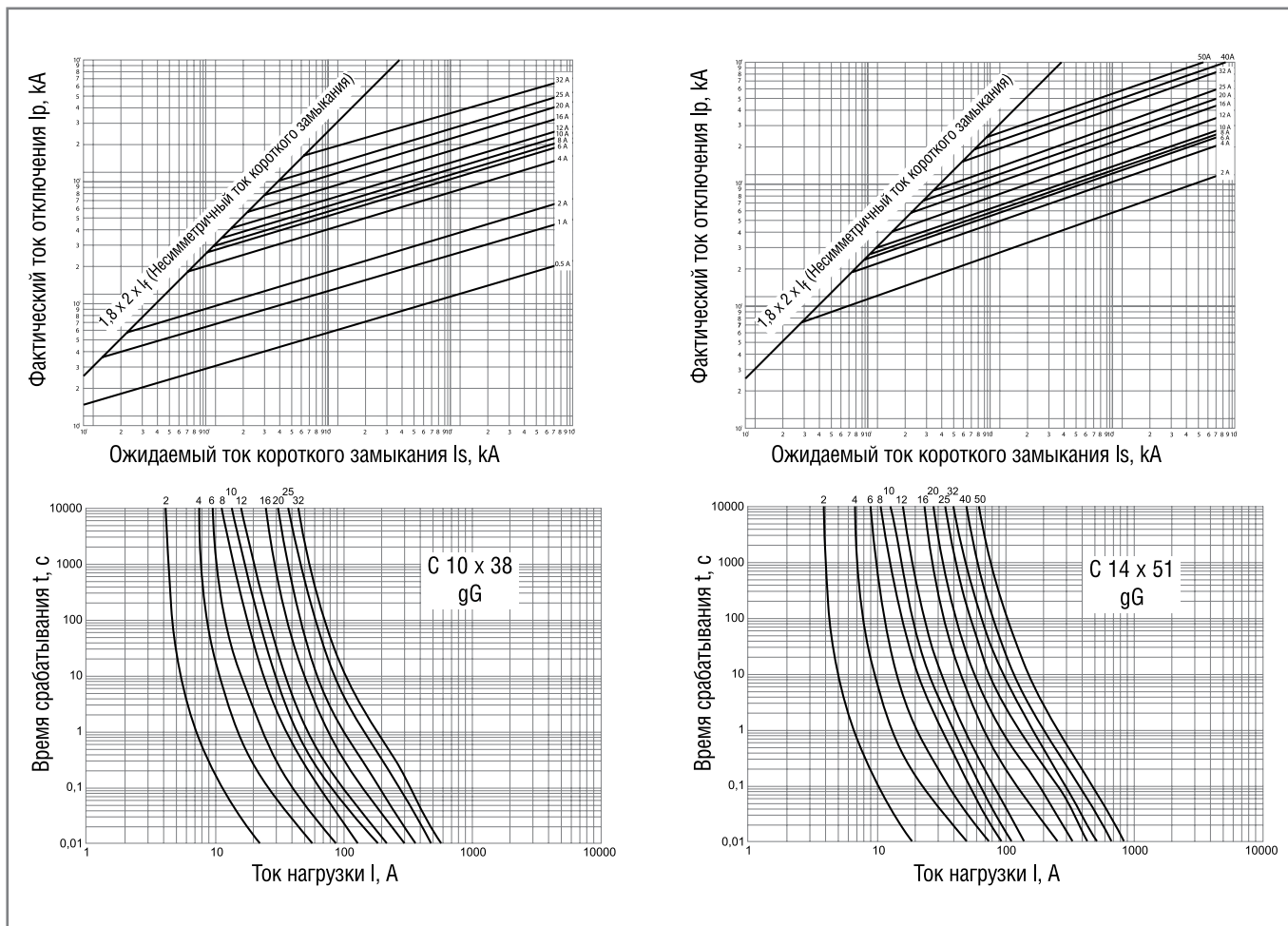

**ПРЕДОХРАНИТЕЛИ
НОЖЕВЫЕ
СЕРИИ ПН-101**



Предохранители ножевые серии ПН-101

EAC



CE

Сертификат соответствия требованиям технического регламента Таможенного Союза выдан компанией ООО «КС Сертификат». Она входит в официальный реестр органов по сертификации и испытательных лабораторий Таможенного Союза. Среди заказчиков крупнейшие поставщики импортных и отечественных товаров. Компания предоставляет большой спектр услуг в области проведения сертификации и декларации продукции на соответствие техническим регламентам, пожарной безопасности, а также иной разрешительной документации.

Маркировка



Номинальный ток – Величина тока в амперах (А), который предохранитель может проводить в продолжительном режиме работы.



Тип предохранителя – «g» означает защиту с отключающей способностью во всем диапазоне от перегрузки и короткого замыкания. «G» предохранитель служит для общего применения. «L» предохранитель служит для защиты от короткого замыкания на низких токах.



Номинальная отключающая способность – максимальный ток короткого замыкания, который предохранитель способен отключить.



Габарит предохранителя – данный параметр указывает на размеры предохранителя, а также позволяет подобрать держатель для последующего монтажа.

Сфера применения

Областью применения являются: вводно-распределительные устройства, шкафы и пункты распределительные, оборудование трансформаторных подстанций, шкафы управления и низкого напряжения.

Предохранители ножевые предназначены для защиты промышленных установок и кабельных линий от перегрузки и короткого замыкания. Предохранители ножевые используются в однофазных и трехфазных сетях переменного тока, напряжением до 660 В, частотой 50 Гц.

Керамические ножевые предохранители представляют собой наиболее компактные и экономичные устройства защиты электрических цепей и кабельных линий от перегрузок и высоких токов короткого замыкания.

Предохранители ножевые серии ПН-101 относятся к категории без временной задержки (стандартные предохранители) маркировка gG/gL с номинальными токами от 2А до 630А.

Предохранители ножевые серии ПН-101 соответствуют требованиям ГОСТ Р 50339.02003, ГОСТ 50339.22003 (МЭК 60269), что позволяет заменять ими как отечественные, так и зарубежные аналоги с классификацией NV/NH.

Принцип действия

Применение предохранителей позволяет быстро и надежно производить отключение электрических цепей, и тем самым исключать возможность подачи недопустимых перегрузок на защищаемое оборудование.

Предохранители типа gG/gL обладают высокой отключающей способностью и стабильностью характеристик. Применение предохранителей типа gG/gL позволяет обеспечивать селективность защиты при КЗ.

Предохранители ножевые реагируют на внезапное повышение температуры, следовательно обладают хорошей способностью к отсечке тока.

Внутри керамического корпуса находится медный плавкий элемент, соединенный точечной сваркой с контактными ножами. Плавкий элемент при сборке помещается точно в центр корпуса. При срабатывании предохранителя выгорают части плавкого элемента и возникшая дуга гасится.

Свободное пространство заполняется кварцевым песком строго определенной грануляции и химического состава. Это ограничивает температуру, развивающуюся в электрической дуге при коротком замыкании.

Предохранители ножевые серии ПН-101 отличаются большим рабочим напряжением – до 500 В/660 В, высокой отключающей способностью – до 120 кА/50 кА, меньшими габаритами, наличием индикатора срабатывания (выдвижной шток) и меньшей потерей мощности.

Это позволяет не только экономить электроэнергию, но и приводит к меньшему нагреву предохранителя. Снижение потерь мощности достигается конструкцией предохранителей и покрытием контактных ножей сплавом олово-висмут, что значительно снижает сопротивление.

Преимущества

Материал контактов и ножа

Контакты предохранителя и держателя выполнены из электротехнической меди с гальваническим покрытием сплавом олово-висмут. Что обеспечивает стойкость к окислению и избежание потерь мощности.



Маркировка

Крупная, четкая, цветная, видимая издали маркировка ускоряет монтаж и упрощает дальнейшее обслуживание устройств.



Индикатор срабатывания

Индикатор состояния работоспособности предохранителя – выдвижной шток. Позволяет быть уверенным в полной защите электрооборудования.



Держатель

Держатель предохранителя изготовлен из армированной термореактивной пластмассы. Это обеспечивает стойкость к механическим и термическим воздействиям, а также динамическим ударам при коротких замыканиях.



Контакты в форме ножа

Контакты предохранителя имеют форму ножа, что облегчает монтаж/демонтаж.



Универсальный монтаж/демонтаж

Предохранители ножевые серии ПН-101 любых габаритов можно монтировать/демонтировать с помощью универсальной рукоятки. Рукоятка имеет защитный экран для защиты обслуживающего персонала от напряжения (до 1000 В).



Структура условного обозначения

ПН101-37-2-200А

серия	тип	номинальный ток
		габарит

Полный ассортимент – предохранители ножевые серии ПН-101

Внешний вид	Типоразмер	Номинальный ток, А	Наименование	Каталожный номер
	00	2	ПН101-33-00-2А	21327DEK
	00	4	ПН101-33-00-4А	21328DEK
	00	6	ПН101-33-00-6А	21329DEK
	00	8	ПН101-33-00-8А	21330DEK
	00	10	ПН101-33-00-10А	21331DEK
	00	12	ПН101-33-00-12А	21332DEK
	00	16	ПН101-33-00-16А	21333DEK
	00	20	ПН101-33-00-20А	21334DEK
	00	25	ПН101-33-00-25А	21335DEK
	00	32	ПН101-33-00-32А	21336DEK
	00	40	ПН101-33-00-40А	21337DEK
	00	50	ПН101-33-00-50А	21338DEK
	00	63	ПН101-33-00-63А	21304DEK
	00	80	ПН101-33-00-80А	21305DEK
	00	100	ПН101-33-00-100А	21306DEK
	00	125	ПН101-33-00-125А	21307DEK
00	160	ПН101-33-00-160А	21308DEK	
	1	125	ПН101-35-1-125А	21309DEK
	1	160	ПН101-35-1-160А	21310DEK
	1	200	ПН101-35-1-200А	21311DEK
	1	250	ПН101-35-1-250А	21312DEK
	2	200	ПН101-37-2-200А	21313DEK
	2	250	ПН101-37-2-250А	21314DEK
	2	315	ПН101-37-2-315А	21315DEK
	2	355	ПН101-37-2-335А	21316DEK
	2	400	ПН101-37-2-400А	21317DEK
	3	355	ПН101-39-3-355А	21318DEK
	3	400	ПН101-39-3-400А	21319DEK
	3	500	ПН101-39-3-500А	21320DEK
	3	630	ПН101-39-3-630А	21321DEK

Полный ассортимент – держатели предохранителей ножевых серии ДП-101

Внешний вид	Типоразмер	Номинальный ток, А	Наименование	Каталожный номер
	00	160	ДП101-33-00	21322DEK
	1	250	ДП101-35-1	21323DEK
	2	400	ДП101-37-2	21324DEK
	3	630	ДП101-39-3	21325DEK

Полный ассортимент – рукоятка для съема предохранителей ножевых серии РС-101

Внешний вид	Типоразмер	Номинальный ток, А	Наименование	Каталожный номер
	00-3	1000	РС101	21326DEK

Упаковка

Наименование	Количество в групповой упаковке	Количество в транспортной коробке	Брутто вес транспортной коробки, кг	Объем транспортной коробки, м ³
ПН-101 33 00 2А-160А	3	108	20,5	0,019
ПН-101 35 1 125А-250А	3	48	23	0,026
ПН-101 37 2 200А-400А	2	36	25,5	0,031
ПН101 39 3 355А-630А	2	24	23	0,027
ДП101-33-00	3	120	29	0,037
ДП101-35-1	1	30	27	0,039
ДП101-37-2	1	24	30	0,041
ДП101-39-3	1	21	29,5	0,044
РС101	1	50	14	0,105

Технические характеристики

Технические характеристики предохранителей ножевых серии ПН-101

Параметр	Значение			
	ПН-101-33	ПН-101-35	ПН-101-37	ПН-101-39
Серия и тип	ПН-101-33	ПН-101-35	ПН-101-37	ПН-101-39
Соответствие стандартам	ТР ТС 004 / 2011, МЭК 60269-1-2010, МЭК 269-2-86			
Габарит	00	1	2	3
Номинальный ток In, А	2, 4, 6, 8, 10, 12, 16, 20, 25, 32, 40, 50, 63, 80, 100, 125, 160	125, 160, 200, 250	200, 250, 315, 355, 400	355, 400, 500, 630
Категория применения	gG/gL			
Ном. напряжение, В	500; 660			
Ном. отключающая способность при 550 В, кА	120			
Ном. отключающая способность при 660 В, кА	50			
Диапазон рабочих температур, °С	-45 - +60			
Степень защиты	IP00 (по ГОСТ 14255)			
Климатическое исполнение	УХЛЗ (по ГОСТ 15150)			
Рабочее положение	Вертикальное или горизонтальное			
Указатель срабатывания	Выдвижной шток			
Материал контактов	Медь с гальваническим покрытием – сплав олово-висмут			
Напряжение, выдерживаемое изоляцией рукоятки для съема РС-101, В	1000			

Потери мощности предохранителей серии ПН-101 и ПН-2

Номинальный ток In, А	Потери мощности (не более) для ПН-101, Вт	Потери мощности (не более) для ПН-2, Вт	Экономия мощности при использовании ПН-101, Вт	Экономия мощности при использовании ПН-101, %
100	9	16	7	44
160	16	28	12	43
250	23	34	11	32
400	34	56	22	39
630	45	85	40	47

Технические характеристики держателей предохранителей ДП-101

Параметр	Значение			
	ДП101-33	ДП101-35	ДП101-37	ДП101-39
Тип держателя	ДП101-33	ДП101-35	ДП101-37	ДП101-39
Габарит	00	1	2	3
Номинальный ток In, А	До 160	До 250	До 400	До 630

Технический раздел

Габаритные и установочные размеры (предохранители ножевые серии ПН-101)

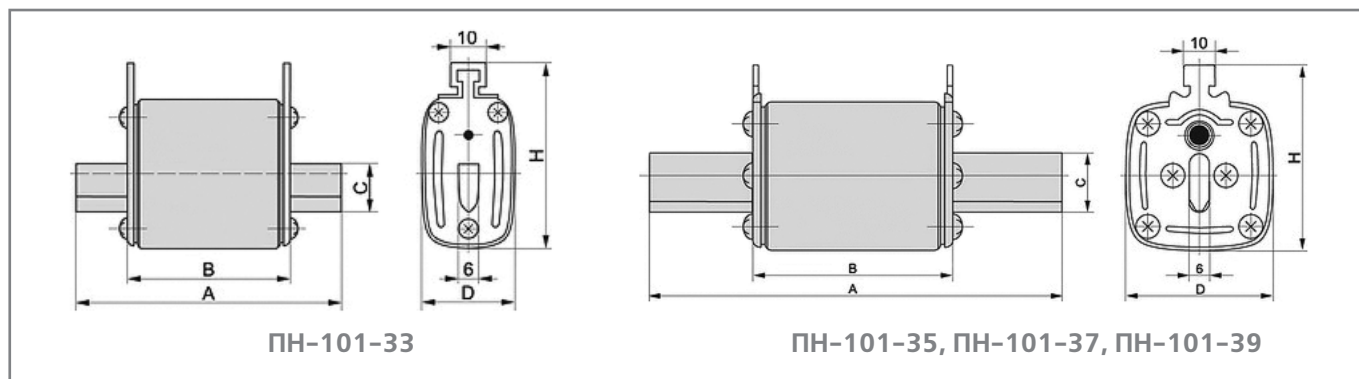

Габарит	Размеры, мм					Вес, кг
	A	B	C	D	H	
00	78,5	49	15	29	57	0,175
1	135	68	20	48	62	0,455
2	150	68	25	58	72	0,66
3	150	68	32	67	85	0,88

Габаритные и установочные размеры (держатели предохранителей серии ДП-101)

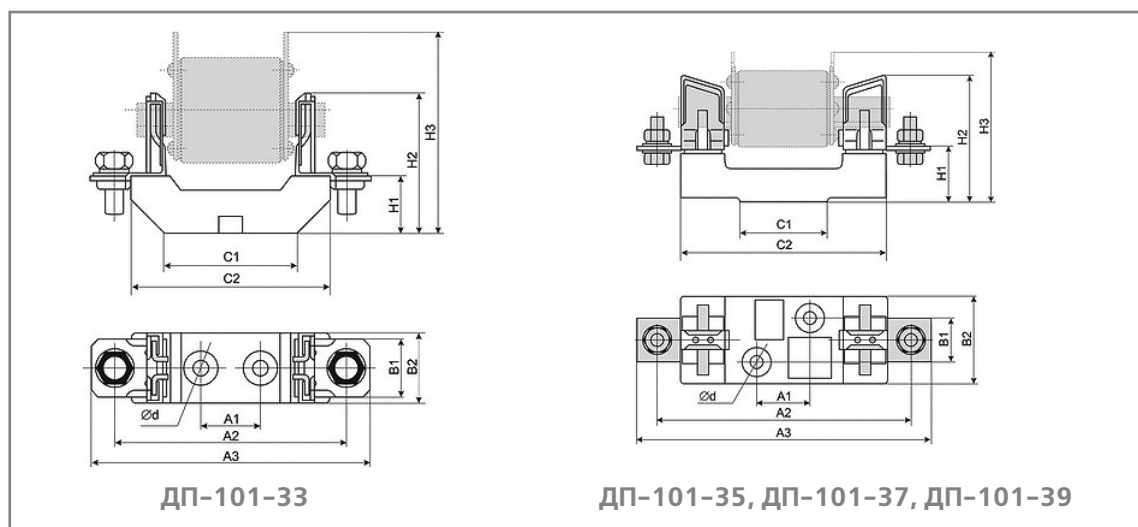

Габарит	Размеры, мм										Вес, кг	
	H1	H2	H3	A1	A2	A3	B1	B2	C1	C2		d
00	25	60	85	25	100	120	-	30	58	87	7,5	0,193
1	38	84	100	25	175	200	30	58	60	142	10,5	0,55
2	38	100	105	25	200	225	30	60	60	160	10,5	0,77
3	40	105	118	25	210	250	30	60	60	160	10,5	0,965

Габаритные размеры (рукоятка для съема предохранителей ножевых серии РС-101)

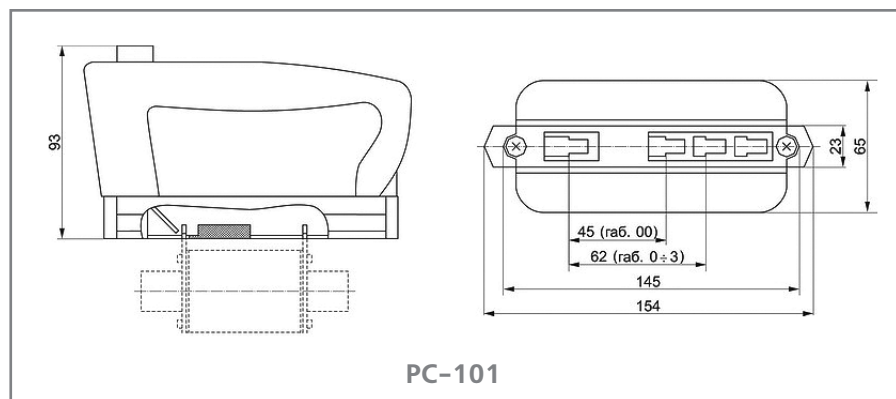

Характеристики токоограничения и времятоковые

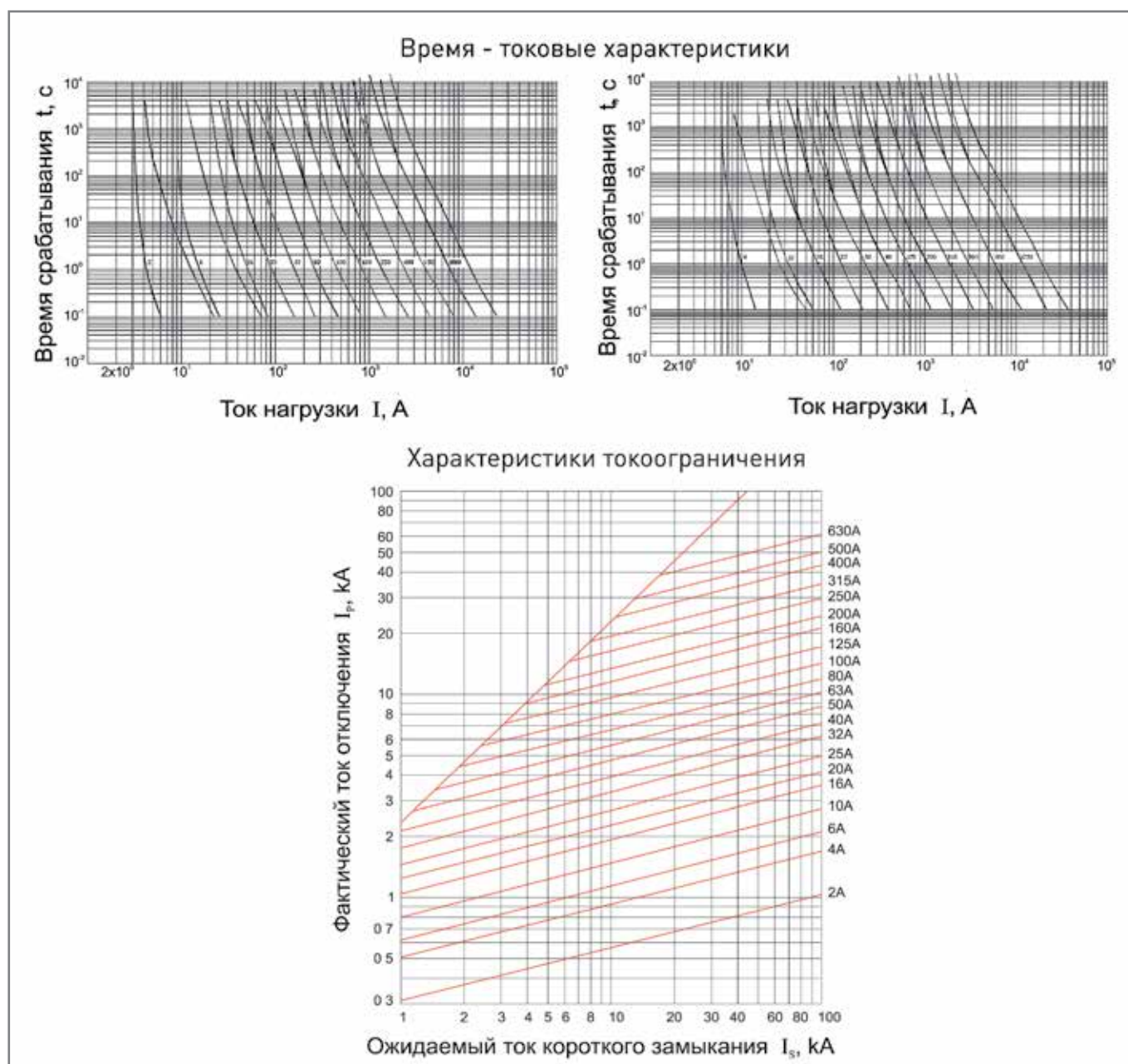



Выключатели-разъединители-предохранители Fupact ISFT на токи до 630А



Сертификат соответствия требованиям Системы сертификации ГОСТ Р выдан ООО «ЦЕНТР ПО СЕРТИФИКАЦИИ, СТАНДАРТИЗАЦИИ И СИСТЕМАМ КАЧЕСТВА ЭЛЕКТРО-МАШИНОСТРОИТЕЛЬНОЙ ПРОДУКЦИИ» (ООО «Элмаш»), основанном в 1986г. в качестве государственного центра по испытаниям электрических машин в составе института «ВНИИСМИ». ООО «Элмаш» имеет международное признание в качестве испытательной лаборатории с 1995 года и является одним из самых авторитетных центров России в области испытаний и сертификации электрооборудования.

Сфера применения

Выключатели-разъединители-предохранители серии Fupact ISFT (с установкой предохранителей в ряд) используются для установки в устройствах промежуточного распределения электроэнергии.

Выключатели-разъединители ISFT выполняют следующие функции:

- коммутация цепей под нагрузкой. Скорость и сила, развиваемые механизмом аппарата данного типа, зависят от действий оператора;
- предохранитель образует подвижный контакт выключателя;
- предохранители устанавливаются в блок держателей;
- главные подвижные контакты с держателями предохранителей перемещаются с помощью рычага управления;
- разъединение с прямой индикацией отсоединённого положения (ОТКЛ.) блока держателя предохранителей;
- защита от коротких замыканий и перегрузок в цепях распределения. Данная функция обеспечивается предохранителями промышленного назначения (NH), соответствующими стандарту DIN и оборудованными ножевыми контактами.

Описание категорий применения:

- Вторичное распределение электроэнергии (категории AC-21/AC-22)
- Защита и контроль электродвигателей (категория AC-23)

Принцип действия

Выключатели-разъединители-предохранители Fupact могут устанавливаться на монтажные платы и прямо на распределительные шины. Простота установки обеспечивается использованием специальных принадлежностей для каждого способа монтажа, чёткими инструкциями и стандартными монтажными операциями.

Все крепежные элементы входят в комплект поставки.

В зависимости от модели, аппараты могут устанавливаться:

- вертикально или горизонтально;
- в отсек для коммутационных аппаратов или в боковую кабельную секцию;
- в один шкаф могут быть установлены аппараты разного номинала, что обеспечивает наилучший коэффициент заполнения внутреннего пространства.

Технические характеристики

Параметр / Типоразмер		ISFT100N-100	ISFT160	ISFT250	ISFT400	ISFT630
Тип предохранителя		DIN (NH)	DIN (NH)	DIN (NH)	DIN (NH)	DIN (NH)
Кол-во полюсов		3P	3P	3P	3P	3P
Размер предохранителя		000	000 / 00	1	2	3
Номинальные значения	Номинальное напряжение по изоляции U_i , В	800	800	800	800	800
	Номинальное рабочее напряжение U_e , В	690	690	690	690	690
	Номинальное выдерживаемое импульсное напряжение U_{imp} , кВ	8	8	12	12	12
	Условный тепловой ток на открытом воздухе I_{th} , А	100	100	250	400	630
Категория применения (при 400А)		AC-21B	AC-21B	AC-21B	AC-21B	AC-21B
		AC-22B	AC-22B	AC-22B	AC-22B	AC-22B
		DC-21B	DC-21B	DC-21B	DC-21B	DC-21B
		DC-22B	DC-22B	DC-22B	DC-22B	DC-22B

Полный ассортимент

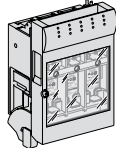
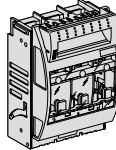
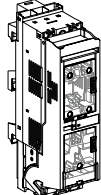
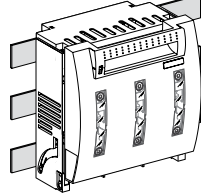
Способ монтажа	Наименование	Описание	Каталожный номер	
Монтаж на панель 	ISFT 100N	С присоединением через клеммы для кабелей сечением 2.5 - 50 мм ²	LV480750	
	ISFT 100	С присоединением через клеммы для кабелей сечением 1.5 - 50 мм ²	49800	
	ISFT 160	С присоединением через стандартные контактные выводы M8	49803	
		С присоединением через клеммы для кабелей сечением 1,5 - 50 мм ²	49804	
		ISFT 250	С присоединением через стандартные контактные выводы M10	49813
		ISFT 400	С присоединением через стандартные контактные выводы M10	49819
ISFT 630		С присоединением через стандартные контактные выводы M10	49825	
Монтаж на сборные шины 	ISFT 100N	С навесным присоединением к 60 мм шинам Для входящих цепей	LV480751	
		Для отходящих цепей	LV480752	
	ISFT 160	С прижимным присоединением к 60 мм шинам	49805	
		С навесным присоединением к 60 мм шинам	49806	
		ISFT 250	С прижимным присоединением к 60 мм шинам	49814
			С навесным присоединением к 60 мм шинам	49815
			С навесным присоединением к 100 мм шинам	49816
		ISFT 400	С навесным присоединением к 60 мм шинам	49820
С навесным присоединением к 100 мм шинам			49821	
ISFT 630		С навесным присоединением к 60 мм шинам	49826	
	С навесным присоединением к 100 мм шинам	49827		

Более подробную информацию о продукте в каталоге МКР-CAT-FUPACT-13 "Фураст Выключатели-разъединители с плавкими вставками".



OPTI3

Контакты серии КМ-103



Сертификат соответствия требованиям технического регламента Таможенного Союза выдан ООО «ЦЕНТР ПО СЕРТИФИКАЦИИ, СТАНДАРТИЗАЦИИ И СИСТЕМАМ КАЧЕСТВА ЭЛЕКТРО-МАШИНОСТРОИТЕЛЬНОЙ ПРОДУКЦИИ» (ООО «Элмаш»), основанным в 1986г. в качестве государственного центра по испытаниям электрических машин в составе института «ВНИИСМИ». ООО «Элмаш» имеет международное признание в качестве испытательной лаборатории с 1995 года и является одним из самых авторитетных центров России в области испытаний и сертификации электрооборудования. В этом центре оформляют свои сертификаты также такие компании как Schneider Electric, ABB и Legrand.

Испытания на соответствие устройства требованиям российского стандарта ГОСТ Р проведены международным центром SEMKO (Швеция). Он был основан в 1925 году и стал основным государственным органом по сертификации в том числе электрооборудования. В настоящее время SEMKO входит в холдинг Intertek, являющийся признанным мировым лидером в сертификации и испытаниях.

Маркировка

95A

Номинальный рабочий ток — значение рабочего тока, определяемое в зависимости от напряжения. Полная таблица рабочих токов каждого аппарата, в зависимости от напряжения и категории применения нанесена на него в виде боковой наклейки.

11

Количество и вид контактов — первое число — это количество контактов НО (нормальных открытых), а второе — количество контактов НЗ (нормальных закрытых). Например, 10 означает 1 НО контакт и 0 контактов НЗ.

230В

Номинальное рабочее напряжение — в сочетании с номинальным рабочим током определяет категорию применения контактора — где и в каких электроустановках он может быть использован.

Сфера применения

Контакты серии КМ-103 предназначены для пуска и останова асинхронных двигателей с короткозамкнутым ротором. Применяются в конвейерах, станках, компрессорах, насосах, лифтах, эскалаторах, тепловых пушках и завесах, системах управления отоплением, вентиляцией и кондиционированием и т.д., а также для коммутации осветительных сетей.

В комбинации с электротепловым реле перегрузки они также могут быть использованы в качестве мотор-стартера.

Контакты КМ-103 с типоразмерами 9А-95А оснащены двумя встроенными контактами 1НО+1НЗ, что существенно расширяет возможности использования контактов. А также экономически эффективней, так как нет необходимости устанавливать контактные приставки, где достаточно двух дополнительных контактов.

Контакты КМ-103 с типоразмерами 115А-630А комплектуются приставкой контактной лицевой установки с дополнительными контактами 1НО+1НЗ.

Широкий выбор контактов с различными напряжениями катушек управления от 24В до 380В расширяет функциональные возможности их применения.

Принцип действия

При подаче номинального напряжения на катушку она вытягивает сердечник, и этим замыкает группу силовых и вспомогательных контактов. При достижении напряжения ниже порогового уровня на отпускание контакты размыкаются.

К контактам серии КМ-103 предлагается следующий ассортимент аксессуаров:

- Реле электротепловые серии РТ-03;
- Приставки контактные боковой и лицевой установки серии ПК-03;
- Приставки выдержки времени лицевой установки серии ПВ-03;
- Механизмы блокировки серии серии БМ-03.

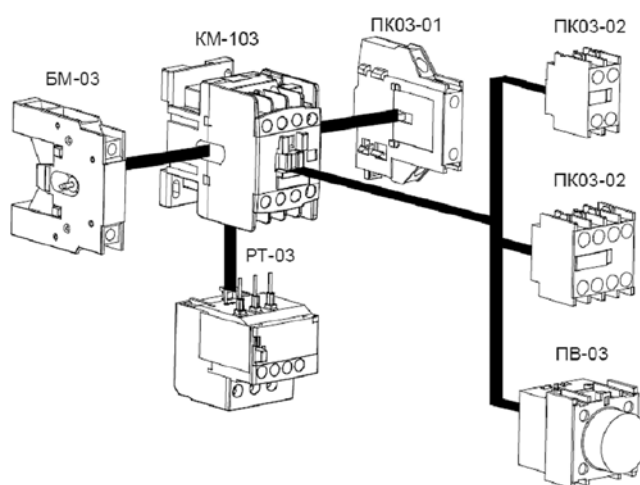

Преимущества

Транспортировка и хранение

Каждый контактор — в индивидуальной коробке, и в индивидуальном пакете. В комплект также входит технический паспорт.



Штрих-коды и артикулы на всех видах упаковки — на каждой индивидуальной, групповой, транспортной коробке и на поддоне делают продукт идеально простым в транспортировке и максимально приспособленным к требованиям розничной торговли и автоматизированного складского хранения.



Прочная групповая упаковка, в которую по 5 и 4 шт. упакованы индивидуальные коробки, снижает брак при транспортировке и позволяет удобнее перевозить и хранить товар.



Защитная этикетка-бандеролька

на групповой коробке наклеена таким образом, что не разорвав ее, коробку невозможно открыть. Кроме того, она позволяет хранить коробки на полке как горизонтально, так и вертикально.



Монтаж

Встроенные дополнительные контакты

В каждый контактор 9-95А встроены два дополнительных контакта 1НО+1НЗ. Эксклюзивное предложение от DEKraft!



Стандартное крепление на DIN-рейку

ускоряет и облегчает монтаж контакторов в щиты. Все модели 9-95А имеют крепление на 35 мм DIN-рейку, а модели 40-95А устанавливаются в том числе и на 75 мм DIN-рейку.



Двойные зажимы на контакторах от 40А до 95А

обеспечивают более качественный контакт и снижают потери тока.



Винты с внутренним шестигранником на контакторах 80-95А

обеспечивают высокую степень обжима при вибрации, а также имеют более длительный срок службы и низкую вероятность срыва шлица.



Механическая блокировка

сочетает в себе не только механическую, но и электрическую блокировку (2НЗ контакта) для контакторов 9-95А.



Использование

Малые габариты и дизайн, соответствующий последним западным промышленным стандартам

выгодно отличают контакторы КМ-103 от аналогов. Единый внешний вид моделей всей серии – от 9А до 630А позволяет добиться экономии места и более высокой культуры сборки.



Защитные крышки

на контакторах от 9А до 95А обеспечивают непопадание пыли внутрь контактора, а также защиту от случайного прикосновения.



Диапазон токов до 630А

позволяет использовать контакторы КМ-103 в составе практически всех наиболее распространенных щитов управления и распределения.

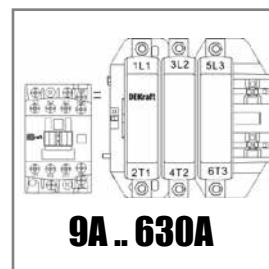

Широкий выбор катушек управления

на 24В, 36В, 110В, 220В, 380В позволяет использовать контакторы для различных применений.



Индикация состояния контактов

реализована на контактных приставках, установленных с боковых сторон контакторов моделей 115-630А.



Технические характеристики контакторов КМ-103 9-95А

Характеристика	КМ-103 9А	КМ-103 12А	КМ-103 18А	КМ-103 25А	КМ-103 32А
Соответствие стандартам	ТР ТС 004 / 2011, ГОСТ 50030.5.1-2005 (МЭК 60947-5-1: 2003)				
Количество полюсов	3	3	3	3	3
Номинальное рабочее напряжение U_e , В	690	690	690	690	690
Номинальное напряжение изоляции U_i , В	690	690	690	690	690
Номинальное импульсное напряжение, U_{imp} , кВ	8	8	8	8	8
Номинальный рабочий ток I_e , А	380/400В АС-3	9	12	18	25
	380/400В АС-4	3,5	5	7,7	8,5
	660/690В АС-3	6,6	8,9	12	18
	660/690В АС-4	1,5	2	3,8	4,4
Установленные дополнительные контакты, НО или НЗ	1НО + 1НЗ	1НО + 1НЗ	1НО + 1НЗ	1НО + 1НЗ	1НО + 1НЗ
Условный тепловой ток на открытом воздухе I_{th} , А $q < 50^\circ\text{C}$	20	20	32	40	50
Мощность коммутируемого электродвигателя в категории АС-3 Р, кВт	220/240В АС-3	2,2	3	4	5,5
	380/400В АС-3	4	5,5	7,5	11
	660/690В АС-3	5,5	7,5	10	15
	660/690В АС-4	1,5	2	3,8	4,4
Защита от сверхтоков без теплового реле – предохранитель gG, А	20	20	32	40	50
Степень защиты	IP20	IP20	IP20	IP20	IP20
Масса, кг	0,36	0,36	0,36	0,4	0,4

Характеристика	КМ-103 40А	КМ-103 50А	КМ-103 65А	КМ-103 80А	КМ-103 95А
Соответствие стандартам	ТР ТС 004 / 2011, ГОСТ 50030.5.1-2005 (МЭК 60947-5-1: 2003)				
Количество полюсов	3	3	3	3	3
Номинальное рабочее напряжение U_e , В	690	690	690	690	690
Номинальное напряжение изоляции U_i , В	690	690	690	690	690
Номинальное импульсное напряжение, U_{imp} , кВ	8	8	8	8	8
Номинальный рабочий ток I_e , А	380/400В АС-3	40	50	65	80
	380/400В АС-4	18,5	24	28	37
	660/690В АС-3	34	39	42	49
	660/690В АС-4	9	12	14	17,3
Установленные дополнительные контакты, НО или НЗ	1НО + 1НЗ	1НО + 1НЗ	1НО + 1НЗ	1НО + 1НЗ	1НО + 1НЗ
Условный тепловой ток на открытом воздухе I_{th} , А $q < 50^\circ\text{C}$	60	80	80	125	125
Мощность коммутируемого электродвигателя в категории АС-3 Р, кВт	220/240В АС-3	11	15	18,5	22
	380/400В АС-3	18,5	22	30	37
	660/690В АС-3	30	33	37	45
	660/690В АС-4	9	12	14	17,3
Защита от сверхтоков без теплового реле – предохранитель gG, А	63	80	80	100	125
Степень защиты	IP20	IP20	IP20	IP20	IP20
Масса, кг	0,9	0,9	0,9	1,2	1,2

Присоединение силовой цепи

Характеристика	КМ-103 9А	КМ-103 12А	КМ-103 18А	КМ-103 25А	КМ-103 32А	
Гибкий кабель, мм ²	1 провод	1-4	1-4	1,5-6	1,5-10	2,5-10
	2 провода	1-4	1-4	1,5-6	1,5-6	2,5-10
Жесткий кабель, мм ²	1 провод	1-4	1-4	1,5-6	1,5-6	1,5-10
	2 провода	1-4	1-4	1,5-6	1,5-6	1,5-10
Момент затяжки, Н·м	1,20	1,20	1,7	1,85	3	

Характеристика	КМ-103 40А	КМ-103 50А	КМ-103 65А	КМ-103 80А	КМ-103 95А	
Гибкий кабель, мм ²	1 провод	2,5-25	2,5-25	2,5-25	4-50	4-50
	2 провода	2,5-16	2,5-16	2,5-16	4-25	4-25
Жесткий кабель, мм ²	1 провод	2,5-25	2,5-25	2,5-25	4-50	4-50
	2 провода	2,5-25	2,5-25	2,5-25	4-50	4-50
Момент затяжки, Н·м	5	5	5	9	9	

Технические характеристики цепи управления

Характеристика	КМ-103 9А	КМ-103 12А	КМ-103 18А	КМ-103 25А	КМ-103 32А
Номинальное напряжение катушки управления U _c , В	24, 36, 110, 220, 380				
Пределы напряжения цепи управления (t = 55°C)					
Срабатывание	0,85 – 1,10 U _c				
Отпускание	0,20 – 0,75 U _c				
Среднее потребление катушки при 20°C и при U _c , ВА					
Срабатывание (cos φ = 0,75)	70	70	70	70	70
Удержание (cos φ = 0,3)	8	8	8	11	11
Механическая износостойкость, млн. циклов	10	10	10	10	8
Коммутационная износостойкость, млн. циклов АС-3	1	1	1	1	0,8
	АС-4	0,2	0,2	0,2	0,2
Макс. число коммутаций, циклов/час	АС-3	1200	1200	1200	1200
	АС-4	300	300	300	300

Характеристика	КМ-103 40А	КМ-103 50А	КМ-103 65А	КМ-103 80А	КМ-103 95А
Номинальное напряжение катушки управления U _c , В	24, 36, 110, 220, 380				
Пределы напряжения цепи управления (t = 55°C)					
Срабатывание	0,85 – 1,10 U _c				
Отпускание	0,20 – 0,75 U _c				
Среднее потребление катушки при 20°C и при U _c , ВА					
Срабатывание (cos φ = 0,75)	200	200	200	200	200
Удержание (cos φ = 0,3)	20	20	20	20	20
Механическая износостойкость, млн. циклов	8	8	8	8	8
Коммутационная износостойкость, млн. циклов АС-3	0,8	0,8	0,8	0,6	0,6
	АС-4	0,15	0,15	0,15	0,1
Макс. число коммутаций, циклов/час	АС-3	1200	1200	1200	1200
	АС-4	300	300	300	300



Технические характеристики контакторов КМ-103 115-630А

Характеристика	КМ-103 115А	КМ-103 150А	КМ-103 185А	КМ-103 225А	КМ-103 265А
Соответствие стандартам	ТР ТС 004 / 2011, ГОСТ 50030.5.1-2005 (МЭК 60947-5-1: 2003)				
Количество полюсов	3	3	3	3	3
Номинальное рабочее напряжение U_e , В	1000	1000	1000	1000	1000
Номинальное напряжение изоляции U_i , В	1000	1000	1000	1000	1000
Номинальное импульсное напряжение, U_{imp} , кВ	8	8	8	8	8
Номинальный рабочий ток I_e , А	380/400В АС-3	115	150	185	225
	380/400В АС-4	52	60	79	85
	660/690В АС-3	86	110	118	135
	660/690В АС-4	49	61	69	82
Установленные дополнительные контакты, НО или НЗ	1НО + 1НЗ	1НО + 1НЗ	1НО + 1НЗ	1НО + 1НЗ	1НО + 1НЗ
Условный тепловой ток на открытом воздухе I_{th} , А $\varrho < 50^\circ\text{C}$	150	150	210	225	300
Мощность коммутируемого электродвигателя в категории АС-3 Р, кВт	220/240В АС-3	30	40	55	63
	380/400В АС-3	55	75	90	110
	660/690В АС-3	80	100	110	129
Защита от сверхтоков без теплового реле – предохранитель gG, А	200	200	275	275	315
Степень защиты	IP20	IP20	IP20	IP20	IP20
Масса, кг	3,6	3,6	3,6	3,6	6,6

Характеристика	КМ-103 330А	КМ-103 400А	КМ-103 500А	КМ-103 630А
Соответствие стандартам	ТР ТС 004 / 2011, ГОСТ 50030.5.1-2005 (МЭК 60947-5-1: 2003)			
Количество полюсов	3	3	3	3
Номинальное рабочее напряжение U_e , В	1000	1000	1000	1000
Номинальное напряжение изоляции U_i , В	1000	1000	1000	1000
Номинальное импульсное напряжение, U_{imp} , кВ	8	8	8	8
Номинальный рабочий ток I_e , А	380/400В АС-3	330	400	500
	380/400В АС-4	117	167	210
	660/690В АС-3	225	285	357
	660/690В АС-4	118	158	190
Установленные дополнительные контакты, НО или НЗ	1НО + 1НЗ	1НО + 1НЗ	1НО + 1НЗ	1НО + 1НЗ
Условный тепловой ток на открытом воздухе I_{th} , А $\varrho < 50^\circ\text{C}$	330	400	500	630
Мощность коммутируемого электродвигателя в категории АС-3 Р, кВт	220/240В АС-3	100	110	147
	380/400В АС-3	160	200	250
	660/690В АС-3	220	280	335
Защита от сверхтоков без теплового реле – предохранитель gG, А	380	450	630	800
Степень защиты	IP20	IP20	IP20	IP20
Масса, кг	6,6	14,6	14,6	14,6

Присоединение силовой цепи

Характеристика	КМ-103 115А	КМ-103 150А	КМ-103 185А	КМ-103 225А	КМ-103 265А
Жесткий кабель, мм ² 1 провод	95	120	150	185	240
2 провода	-	-	-	-	-
Медная шина	3x20	3x25	3x25	4x32	4x32
Момент затяжки, Н·м	9	9	9	9	9

Характеристика	КМ-103 330А	КМ-103 400А	КМ-103 500А	КМ-103 630А
Жесткий кабель, мм ² 1 провод	240	-	-	-
2 провода	-	150	240	-
Медная шина	5x30	5x30	5x40	5x60
Момент затяжки, Н·м	9	9	9	9

Технические характеристики цепи управления

Характеристика	КМ-103 115А	КМ-103 150А	КМ-103 185А	КМ-103 225А	КМ-103 265А
Номинальное напряжение катушки управления U _c , В	24, 36, 110, 230, 380				
Пределы напряжения цепи управления (t = 55°C)					
Срабатывание	0,85 – 1,10 U _c				
Отпускание	0,20 – 0,75 U _c				
Среднее потребление катушки при 20°C и при U _c , ВА					
Срабатывание (cos φ = 0,75)	550	550	800	800	1200
Удержание (cos φ = 0,3)	45	45	55	55	13
Механическая износостойкость, млн. циклов	10	10	6	6	6
Коммутационная износостойкость, млн. циклов АС-3	1,2	1,2	1	1	0,8
АС-4	0,5	0,5	0,4	0,4	0,3
Макс. число коммутаций, циклов/час АС-3	600	600	600	600	600
АС-4	150	150	150	150	150

Характеристика	КМ-103 330А	КМ-103 400А	КМ-103 500А	КМ-103 630А
Номинальное напряжение катушки управления U _c , В	24, 36, 110, 230, 380			
Пределы напряжения цепи управления (t = 55°C)				
Срабатывание	0,85 – 1,10 U _c			
Отпускание	0,20 – 0,75 U _c			
Среднее потребление катушки при 20°C и при U _c , ВА				
Срабатывание (cos φ = 0,75)	1200	1200	1250	1650
Удержание (cos φ = 0,3)	13	20	24	22
Механическая износостойкость, млн. циклов	6	6	6	6
Коммутационная износостойкость, млн. циклов АС-3	0,8	0,8	0,8	0,8
АС-4	0,3	0,3	0,3	0,3
Макс. число коммутаций, циклов/час АС-3	600	300	300	300
АС-4	150	30	30	30



Технические характеристики встроенных дополнительных контактов

Номинальное напряжение U_n , В	660
Номинальное напряжение изоляции U_i , В	660
Ток термической стойкости I_{th} , А (ϱ 40°C)	10
Минимальная включающая способность U_{min} , В	6
I_{min} , мА	10
Защита от сверхтоков, предохранитель gG, А	10

Структура условного обозначения

КМ103-065А-110В-11

серия	номинальный ток	контакты: 11 – 1НО+1НЗ
	номинальное напряжение катушки управления	

Полный ассортимент – контакторы серии КМ-103 9-65А

Внешний вид	Стандартные мощности трехфазных двигателей, 50/60 Гц в категории АС-3				Наименование	Каталожный номер	
	220/230В	380/400В	415/440В	660/690В			
	2,2 кВт	4,0 кВт	4 кВт	5,5 кВт	KM103-009A-024B-11	22100DEK	
					KM103-009A-036B-11	22101DEK	
					KM103-009A-110B-11	22102DEK	
					KM103-009A-220B-11	22103DEK	
					KM103-009A-380B-11	22104DEK	
					KM103-012A-024B-11	22105DEK	
	3 кВт	5,5 кВт	5,5 кВт	7,5 кВт	KM103-012A-036B-11	22106DEK	
					KM103-012A-110B-11	22107DEK	
					KM103-012A-220B-11	22108DEK	
					KM103-012A-380B-11	22109DEK	
					KM103-018A-024B-11	22110DEK	
					KM103-018A-036B-11	22111DEK	
	4,0 кВт	7,5 кВт	9,0 кВт	10,0 кВт	KM103-018A-110B-11	22112DEK	
					KM103-018A-220B-11	22113DEK	
	5,5 кВт	11 кВт	11 кВт	7,5 кВт	KM103-018A-380B-11	22114DEK	
					KM103-025A-024B-11	22115DEK	
					KM103-025A-036B-11	22116DEK	
					KM103-025A-110B-11	22117DEK	
					KM103-025A-220B-11	22118DEK	
					KM103-025A-380B-11	22119DEK	
	7,5 кВт	15 кВт	15 кВт	18,5 кВт	KM103-032A-024B-11	22120DEK	
					KM103-032A-036B-11	22121DEK	
					KM103-032A-110B-11	22122DEK	
					KM103-032A-220B-11	22123DEK	
					KM103-032A-380B-11	22124DEK	
						11 кВт	18,5 кВт
	KM103-040A-036B-11	22126DEK					
	KM103-040A-110B-11	22127DEK					
KM103-040A-220B-11	22128DEK						
KM103-040A-380B-11	22129DEK						
KM103-050A-024B-11	22130DEK						
15 кВт	22 кВт	25 кВт	33 кВт	KM103-050A-036B-11		22131DEK	
				KM103-050A-110B-11		22132DEK	
				KM103-050A-220B-11		22133DEK	
				KM103-050A-380B-11		22134DEK	
				KM103-065A-024B-11		22135DEK	
				KM103-065A-036B-11		22136DEK	
18,5 кВт	30 кВт	37 кВт	37 кВт	KM103-065A-110B-11		22137DEK	
				KM103-065A-220B-11		22138DEK	
				KM103-065A-380B-11	22139DEK		

Упаковка

Наименование	Количество в групповой упаковке	Количество в транспортной коробке	Брутто вес транспортной коробки, кг	Объем транспортной коробки, м ³
КМ-103 9-18А	5	60	24,5	0,036
КМ-103 25-32А	4	16	12	0,018
КМ-103 40-65А	1	8	10,1	0,018

Полный ассортимент – контакторы серии КМ-103 80-630А

Внешний вид	Стандартные мощности трехфазных двигателей, 50/60 Гц в категории АС-3				Наименование	Каталожный номер
	220/230В	380/400В	415/440В	660/690В		
	22 кВт	37 кВт	45 кВт	45 кВт	КМ103-080А-024В-11	22140ДЕК
					КМ103-080А-036В-11	22141ДЕК
					КМ103-080А-110В-11	22142ДЕК
					КМ103-080А-220В-11	22143ДЕК
	25 кВт	45 кВт	45 кВт	45 кВт	КМ103-080А-380В-11	22144ДЕК
					КМ103-095А-024В-11	22145ДЕК
					КМ103-095А-036В-11	22146ДЕК
					КМ103-095А-110В-11	22147ДЕК
	30 кВт	55 кВт	59 кВт	80 кВт	КМ103-115А-220В-11	22150ДЕК
					КМ103-115А-380В-11	22151ДЕК
	40 кВт	75 кВт	80 кВт	100 кВт	КМ103-150А-220В-11	22152ДЕК
					КМ103-150А-380В-11	22153ДЕК
	55 кВт	90 кВт	100 кВт	110 кВт	КМ103-185А-220В-11	22154ДЕК
					КМ103-185А-380В-11	22155ДЕК
	63 кВт	110 кВт	110 кВт	129 кВт	КМ103-225А-220В-11	22156ДЕК
					КМ103-225А-380В-11	22157ДЕК
	75 кВт	132 кВт	140 кВт	160 кВт	КМ103-265А-220В-11	22158ДЕК
					КМ103-265А-380В-11	22159ДЕК
	100 кВт	160 кВт	180 кВт	220 кВт	КМ103-330А-220В-11	22160ДЕК
					КМ103-330А-380В-11	22161ДЕК
	110 кВт	200 кВт	220 кВт	280 кВт	КМ103-400А-220В-11	22162ДЕК
					КМ103-400А-380В-11	22163ДЕК
	147 кВт	250 кВт	280 кВт	335 кВт	КМ103-500А-220В-11	22164ДЕК
					КМ103-500А-380В-11	22165ДЕК
	200 кВт	335 кВт	375 кВт	450 кВт	КМ103-630А-220В-11	22166ДЕК
					КМ103-630А-380В-11	22167ДЕК

Упаковка

Наименование	Количество в групповой упаковке	Количество в транспортной коробке	Брутто вес транспортной коробки, кг	Объем транспортной коробки, м ³
КМ-103 80-95А	1	6	9,7	0,018
КМ-103 115-225А	1	4	17,6	0,045
КМ-103 265-500А	1	1	21	0,023
КМ-103 630А	1	1	22	0,042

Технический раздел

Электрические схемы

Схемы подключения контакторов KM-103

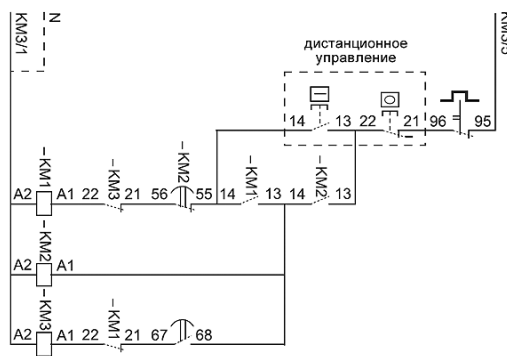
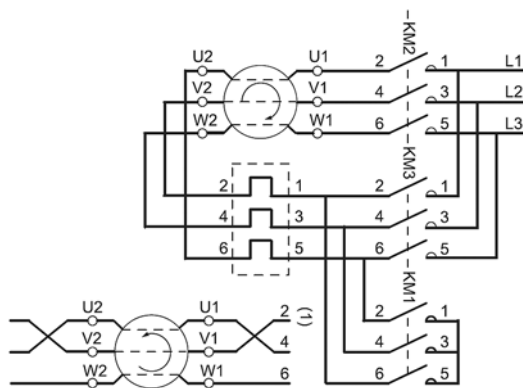
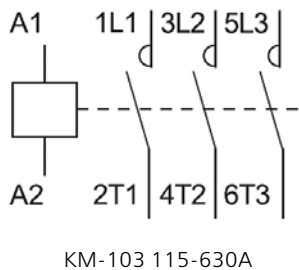
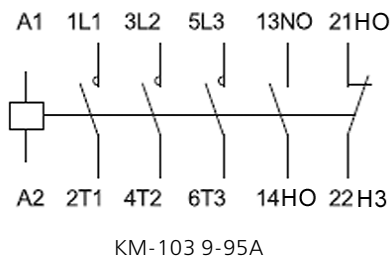

Электрическая и силовая схемы для комбинации звезда-треугольник

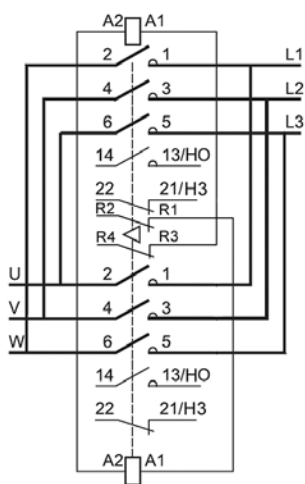

KM-103 9-95A (горизонтальное подключение, механическая + электрическая блокировка)

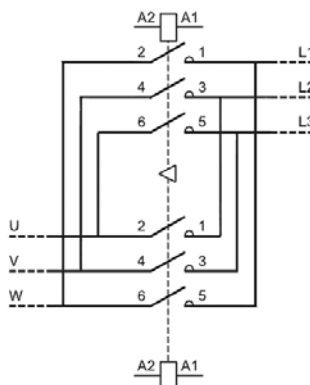

KM-103 115-630A (горизонтальное подключение, механическая блокировка)

Электрические схемы для реверсивной комбинации

Габаритные и установочные размеры

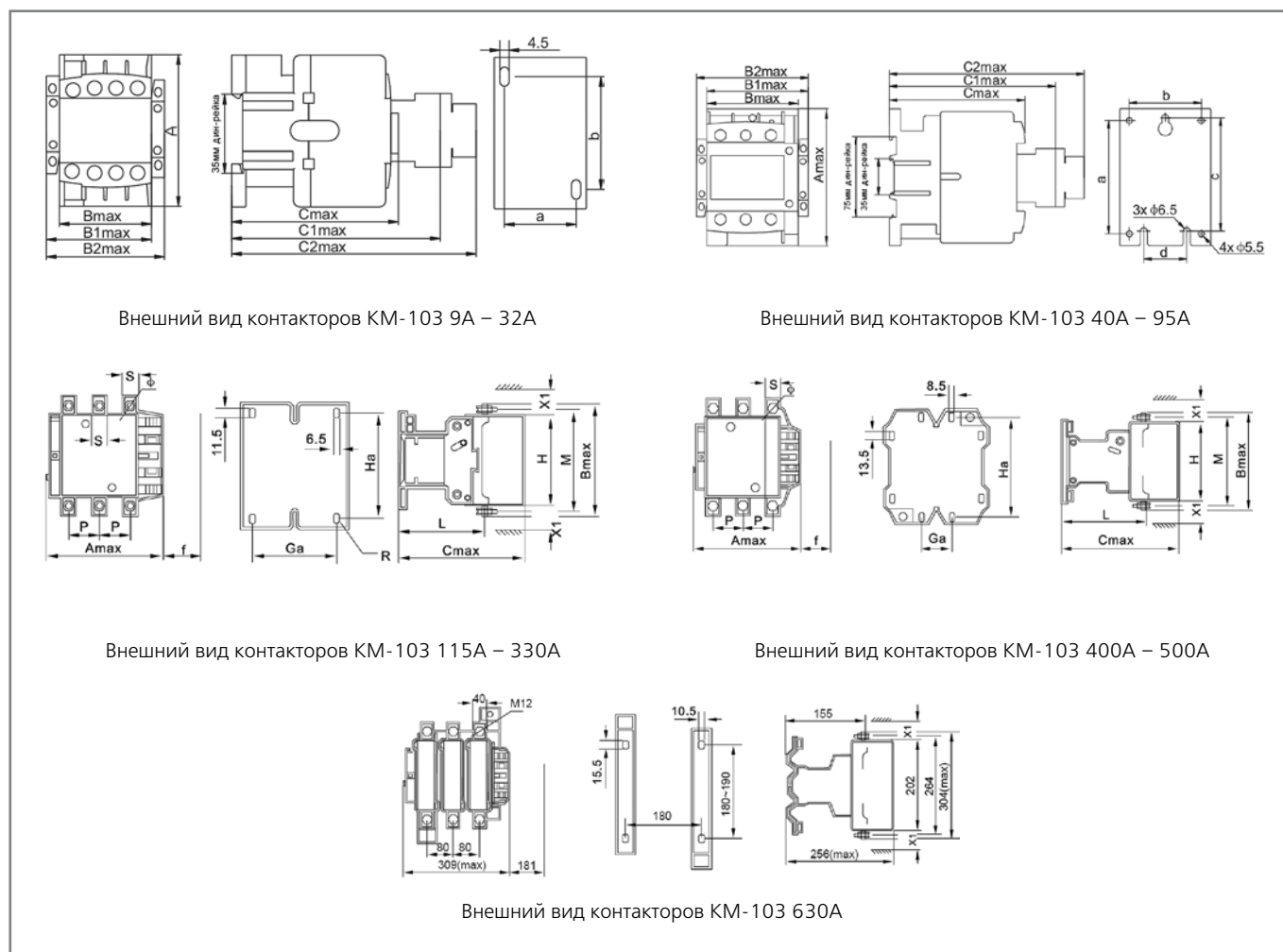

Габаритные и установочные размеры для КМ-103 9А – 32А

Параметр / Наименование	КМ-103 9А, 12А	КМ-103 18А	КМ-103 25А, 32А
A	74.5	74.5	80
B (без аксессуара)	45.5	45.5	56.5
B1 (с ПВ-03)	58	58	69
B2 (с двумя ПВ-03)	71	71	82
C (без аксессуара)	84	89	99.5
C1 (с ПК-03)	116	122	132
C2 (с ПВ-03)	141	145	156
a	35	35	40
b	50/60	50/70	50/70

Габаритные и установочные размеры для КМ-103 40А – 95А

Параметр / Наименование	КМ-103 40А, 50А, 65А	КМ-103 80А, 95А
A	127	127
B (без аксессуара)	75	85
B1 (с ПВ-03)	89	99
B2 (с двумя ПВ-03)	102	112
C (без аксессуара)	118.5	127.5
C1 (с ПК-03)	150	160
C2 (с ПВ-03)	175	185
a	105	105
b	59	67
c	105	105
d	40	40
∅1	5.5	5.5
∅2	6.5	6.5

Габаритные и установочные размеры для КМ-103 115А – 330А

Параметр / Наименование	Аmax	Вmax	Сmax	P	S	∅	f	M	H	L	X1		Ga	Ha
											200-550В	600-1000В		
КМ-103 115А	167	163	172	37	20	M6	131	147	124	107	10	15	80	110-120
КМ-103 150А	167	171	172	40	20	M8	131	150	124	107	10	15	80	110-120
КМ-103 185А	171	174	183	40	20	M8	131	154	127	113.5	10	15	80	110-120
КМ-103 225А	171	197	183	48	25	M10	131	172	127	113.5	10	15	80	110-120
КМ-103 265А	202	203	215	48	25	M10	147	178	147	141	10	15	96	110-120
КМ-103 330А	213	206	220	48	25	M10	147	181	158	145	10	15	96	110-120

Габаритные и установочные размеры для КМ-103 400А – 500А

Параметр / Наименование	Аmax	Вmax	Сmax	P	S	∅	f	M	H	L	X1		Ga	Ha
											200-550В	600-1000В		
КМ-103 400А	213	206	220	48	25	M10	146	181	158	145	15	20	80	170-180
КМ-103 500А	223	233	233	55	30	M10	150	208	172	146	15	20	80	170-180

Габаритные и установочные размеры для КМ-103 630А

Параметр / Наименование	Аmax	Вmax	Сmax	P	S	∅	f	M	H	L	X1		Ga	Ha
											200-550В	600-1000В		
КМ-103 630А	309	304	256	80	40	M12	181	264	202	155	20	30	180	180-190

**ТЕПЛОВЫЕ РЕЛЕ
ПЕРЕГРУЗКИ
СЕРИИ РТ-03**



PT03

Тепловые реле перегрузки серии PT-03



Сертификат соответствия требованиям технического регламента Таможенного Союза выдан ООО «ЦЕНТР ПО СЕРТИФИКАЦИИ, СТАНДАРТИЗАЦИИ И СИСТЕМАМ КАЧЕСТВА ЭЛЕКТРО-МАШИНОСТРОИТЕЛЬНОЙ ПРОДУКЦИИ» (ООО «Элмаш»), основанным в 1986г. в качестве государственного центра по испытаниям электрических машин в составе института «ВНИИСМИ». ООО «Элмаш» имеет международное признание в качестве испытательной лаборатории с 1995 года и является одним из самых авторитетных центров России в области испытаний и сертификации электрооборудования. В этом центре оформляют свои сертификаты также такие компании как Schneider Electric, ABB и Legrand.

Маркировка



Диапазон уставок реле. Уставка — это величина тока в амперах. Как правило, ее выставляют равной номинальному току двигателя или близко к нему. Реле не разрывает цепь, пока сила тока в ней не достигнет 1.1 x ток уставки, что воспринимается аппаратом как перегрузка.



Таблица с техническими параметрами электродвигателя при различных значениях напряжения. Информация содержится на боковой этикетке теплового реле.



Типоразмер контакторов, на использование совместно с которым рассчитано реле. Информация содержится на боковой этикетке теплового реле.

Сфера применения

Чем выше значение протекающего через реле РТ-03 тока, тем сильнее изгибается биметаллическая пластина реле, размещенная в каждом полюсе. При достижении током величины **1.1 x заданное значение тока уставки** изгиб пластины становится таким, что она размыкает контакт, и электродвигатель отключается от сети.

Тепловое реле перегрузки РТ-03 может устанавливаться непосредственно вместе с контактором, так и отдельно от него на специальное основание ОС-03.

Принцип действия

Тепловые реле перегрузки РТ-03 разработаны для защиты цепей переменного тока и электродвигателей от перегрузки, асимметрии фаз, затынутого пуска и заклинивания ротора.

Перегрузка возникает при превышении расчетных нагрузок двигателя.

Асимметрия фаз — падение напряжения в одной из фаз. Оно вызвано несбалансированной нагрузкой либо недостаточной площадью контакта при подключении двигателя, либо слабой затяжкой одного из контактов. Асимметрия фаз приводит к сильному нагреву, вибрациям, разрушениям подшипников и обмоток электродвигателя. При асимметрии фаз масштаба 50% срок службы двигателя снижается в 5-10 раз.

Затянутый пуск — пуск двигателя, который происходит в плохих условиях, например, при блокировке ротора или когда двигатель не выходит на номинальную скорость.

Заклинивание ротора — механическое повреждение ротора, при котором что-то препятствует его вращению. Все вышеперечисленные проблемы могут привести к поломке электродвигателя! Реле РТ-03 позволяет их избежать и продлить срок службы двигателя.

Преимущества

Транспортировка и хранение

Каждое реле — в индивидуальной коробке

В комплект также входит технический паспорт.



Штрих-коды и артикулы на всех видах упаковки —

на каждой индивидуальной, групповой, транспортной коробке и на поддоне делают продукт идеально простым в транспортировке и максимально приспособленным к требованиям розничной торговли и автоматизированного складского хранения.



Прочная групповая упаковка,

в которую по 5 и 3 шт. упакованы индивидуальные коробки, снижает брак при транспортировке и позволяет удобнее перевозить и хранить товар.



Защитная этикетка-бандеролька

на групповой коробке наклеена таким образом, что не разорвав ее, коробку невозможно открыть. Кроме того, она позволяет хранить коробки на полке как горизонтально, так и вертикально.



Монтаж

Универсальность

реле подходит к контакторам других производителей.

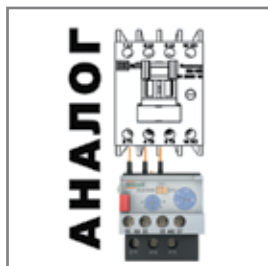
**Возможность опломбирования лицевой панели**

исключает доступ посторонних лиц к настройкам токов уставки и другим функциям реле.

**Простота монтажа — никаких проводов,**

необходимо лишь зацепить специальный крепежный крючок и затянуть клеммные зажимы контактора.

**Дублирующий контакт**

катушки управления контактора существенно упрощает монтаж теплового реле под контактор.

Если провод быстрого подключения не используется, то его можно откусить.

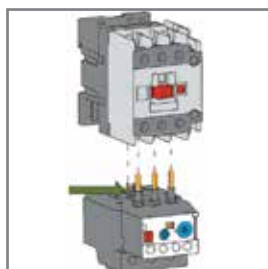

Использование

Двойная функция рычага тест

легкая проверка работоспособности и индикация состояния контактов реле (среднее положение рычага обозначает перегрузку).

**Два режима повторного включения —**

ручной и автоматический. Их можно переключить диском на лицевой панели.

**Исполнения на токи до 95А**

Три типоразмера реле используются с контакторами от 9А до 95А.

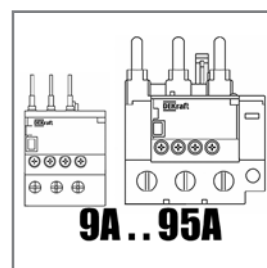
**Остановка работы двигателя кнопкой на передней панели,**

доступной, в том числе, и при закрытой крышке.



Технические характеристики

Технические характеристики силовой цепи

Параметр / Наименование	РТ-03 09-18А	РТ-03 25-32А	РТ-03 40-95А
Соответствие стандартам	ТР ТС 004 / 2011, ГОСТ Р 50030.4.1-2002 (МЭК 60947-4-1-2000), ГОСТ Р 50030.5.1-2005 (МЭК 60947-5-1-2003)		
Номинальное рабочее напряжение U_e , В	230, 400, 660		
Номинальное напряжение изоляции U_i , В	690		
Номинальное импульсное напряжение U_{imp} , кВ	8 – основная цепь, 6 – дополнительная		
Частота сети переменного тока, Гц	50/60		
Диапазон уставок тока реле (в зависимости от модели), А	0,1-18	6,3-32	18-95
Класс расцепления	10А	10А	10
Сечение подключаемого провода для силовых контактов, мм ²	1-2,5	4-6	10-35
Момент затяжки для силовых контактов, Н·м	1,2	1,7	6
Условия эксплуатации	УХЛ4	УХЛ4	УХЛ4

Технические характеристики встроенных дополнительных контактов

Параметр / Наименование	РТ-03 09-18А	РТ-03 25-32А	РТ-03 40-95А
Тип контактов	1НО+1НЗ	1НО+1НЗ	1НО+1НЗ
Номинальный ток	AC-15 220В	1,64А	1,64А
	AC-15 380В	0,95А	0,95А
	DC-15 220В	0,2А	0,2А
Ток термической стойкости I_{th} , А	6		
Максимальная мощность катушки контактора, ВА	360		
Защита от короткого замыкания, предохранители gG, А	5		
Сечение подключаемого провода для дополнительных контактов, мм ²	1	1	1
Момент затяжки для дополнительных контактов, Н·м	1,2	1,2	1,2

Структура условного обозначения

РТ03-09-18-4.50А-6.30А

серия | номинальный ток контакторов, для которых предназначено данное реле: 9-18А, 25-32А, 40-95А





диапазон уставок тока

OC03-09-18

серия

реле, с которыми используется основание

Полный ассортимент

Внешний вид	Наименование	Каталожный номер	Наименования контакторов КМ-103, с которыми используется реле или основание	Подбор предохранителя типа gG для защиты реле
	PT03-09-18-0.10A-0.15A	23100DEK	КМ-103 9A, 12A, 18A	2A
	PT03-09-18-0.12A-0.18A	23101DEK	КМ-103 9A, 12A, 18A	2A
	PT03-09-18-0.18A-0.25A	23102DEK	КМ-103 9A, 12A, 18A	2A
	PT03-09-18-0.25A-0.36A	23103DEK	КМ-103 9A, 12A, 18A	2A
	PT03-09-18-0.35A-0.50A	23104DEK	КМ-103 9A, 12A, 18A	2A
	PT03-09-18-0.50A-0.70A	23105DEK	КМ-103 9A, 12A, 18A	2A
	PT03-09-18-0.63A-0.90A	23106DEK	КМ-103 9A, 12A, 18A	4A
	PT03-09-18-0.90A-1.20A	23107DEK	КМ-103 9A, 12A, 18A	4A
	PT03-09-18-1.20A-1.80A	23108DEK	КМ-103 9A, 12A, 18A	6A
	PT03-09-18-1.80A-2.50A	23109DEK	КМ-103 9A, 12A, 18A	6A
	PT03-09-18-2.50A-3.60A	23110DEK	КМ-103 9A, 12A, 18A	10A
	PT03-09-18-3.50A-4.80A	23111DEK	КМ-103 9A, 12A, 18A	16A
	PT03-09-18-4.50A-6.30A	23112DEK	КМ-103 9A, 12A, 18A	16A
	PT03-09-18-5.00A-7.00A	23113DEK	КМ-103 9A, 12A, 18A	20A
	PT03-09-18-6.30A-9.00A	23114DEK	КМ-103 9A, 12A, 18A	20A
	PT03-09-18-9.00A-12.0A	23115DEK	КМ-103 12A, 18A	25A
	PT03-09-18-11.0A-15.0A	23116DEK	КМ-103 18A	35A
PT03-09-18-14.0A-18.0A	23117DEK	КМ-103 18A	35A	
	PT03-25-32-6.30A-9.00A	23118DEK	КМ-103 25A, 32A	20A
	PT03-25-32-9.00A-12.0A	23119DEK	КМ-103 25A, 32A	25A
	PT03-25-32-12.0A-18.0A	23120DEK	КМ-103 25A, 32A	35A
	PT03-25-32-18.0A-25.0A	23121DEK	КМ-103 25A, 32A	50A
	PT03-25-32-23.0A-32.0A	23122DEK	КМ-103 32A	63A
	PT03-40-95-18.0A-25.0A	23123DEK	КМ-103 40A, 50A, 65A, 80A, 95A	50A
	PT03-40-95-23.0A-32.0A	23124DEK	КМ-103 40A, 50A, 65A, 80A, 95A	63A
	PT03-40-95-30.0A-40.0A	23125DEK	КМ-103 40A, 50A, 65A, 80A, 95A	100A
	PT03-40-95-37.0A-50.0A	23126DEK	КМ-103 50A, 65A, 80A, 95A	100A
	PT03-40-95-48.0A-65.0A	23127DEK	КМ-103 65A, 80A, 95A	100A
	PT03-40-95-55.0A-70.0A	23128DEK	КМ-103 65A, 80A, 95A	125A
	PT03-40-95-63.0A-80.0A	23129DEK	КМ-103 80A, 95A	125A
	PT03-40-95-80.0A-95.0A	23130DEK	КМ-103 95A	160A
	OC03-09-18	23150DEK	КМ-103 9A, 12A, 18A	-
	OC03-25-32	23151DEK	КМ-103 25A, 32A	-
	OC03-40-95	23152DEK	КМ-103 40A, 50A, 65A, 80A, 95A	-

Технический раздел

Электрические схемы

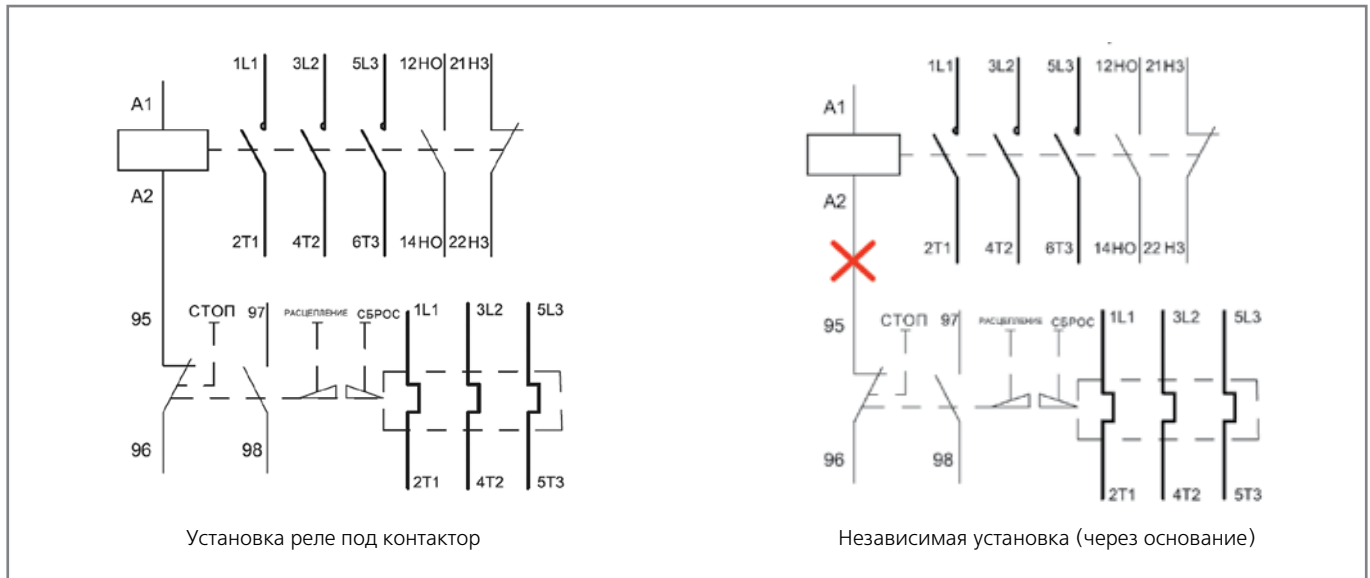

Характеристики срабатывания

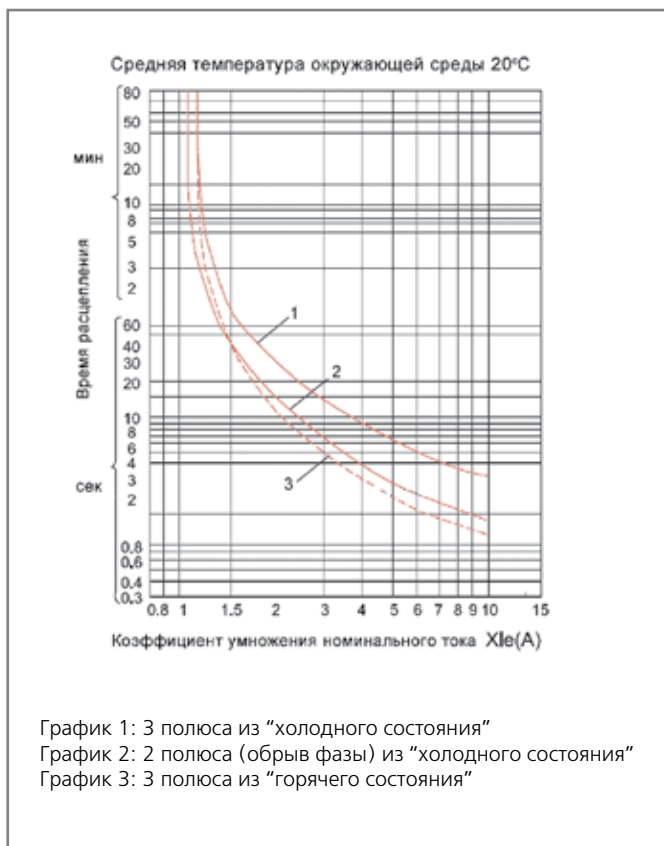

Силовая схема подключения

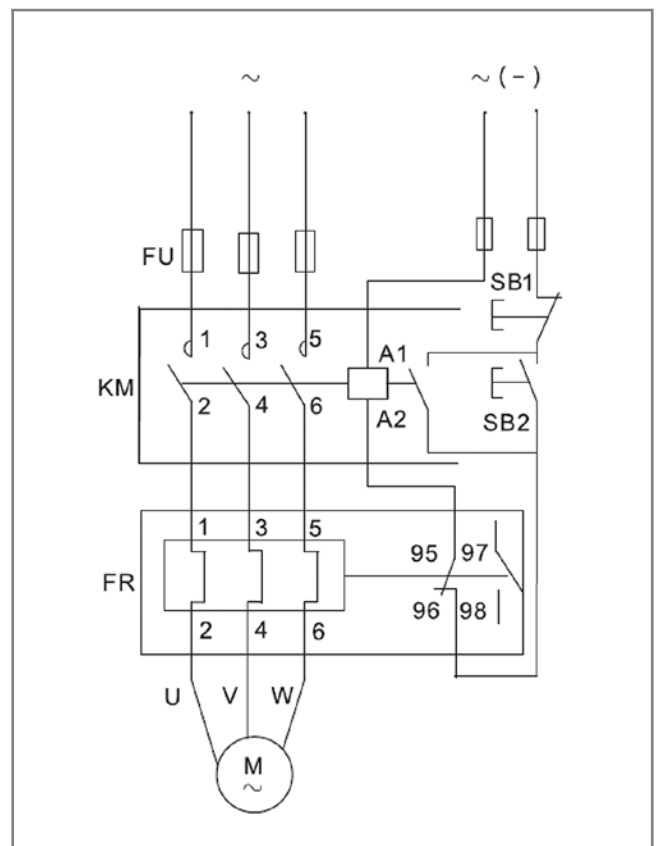

Упаковка

Наименование	Количество в групповой упаковке	Количество в транспортной коробке	Брутто вес транспортной коробки, кг	Объем транспортной коробки, м ³
РТ-03 для контакторов 9-18А	5	60	17,3	0,036
РТ-03 для контакторов 25-32А	3	18	13	0,018
РТ-03 для контакторов 40-95А	1	27	16	0,036
ОС-03-09-18	2	60	6,3	0,018
ОС-03-25-32	2	36	5	0,018
ОС-03-40-95	2	12	5	0,018

Габаритные размеры (в мм)

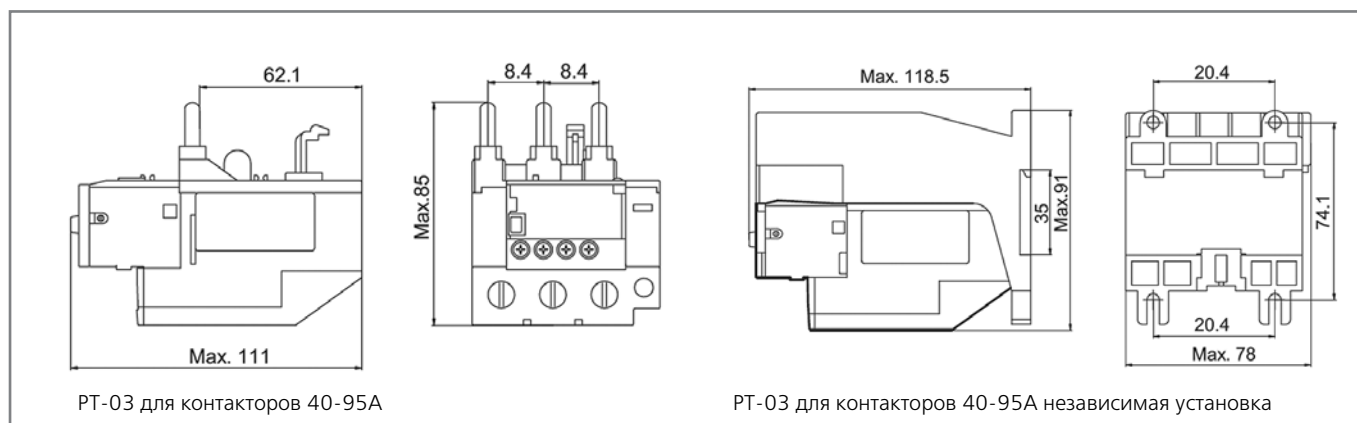
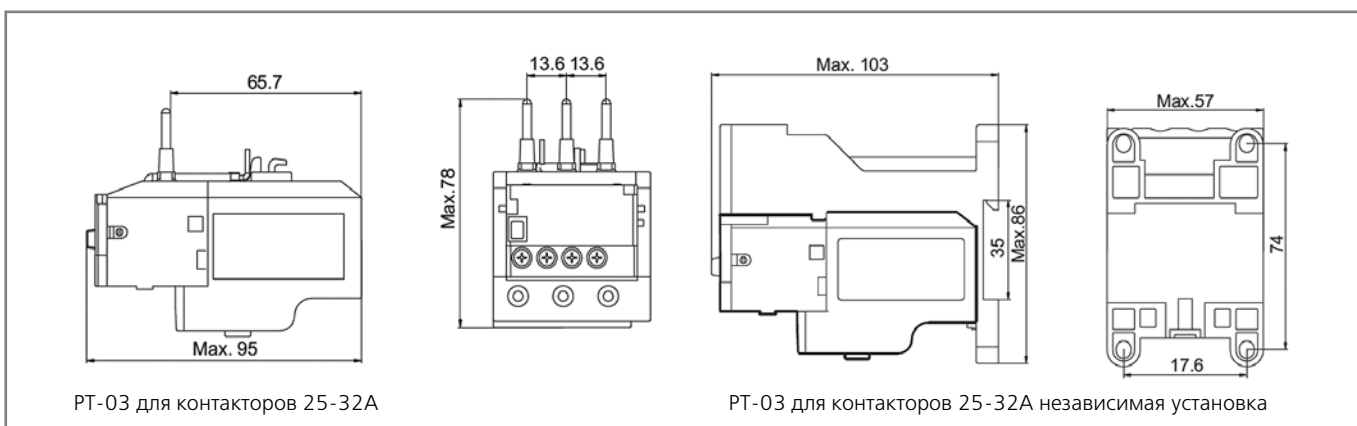
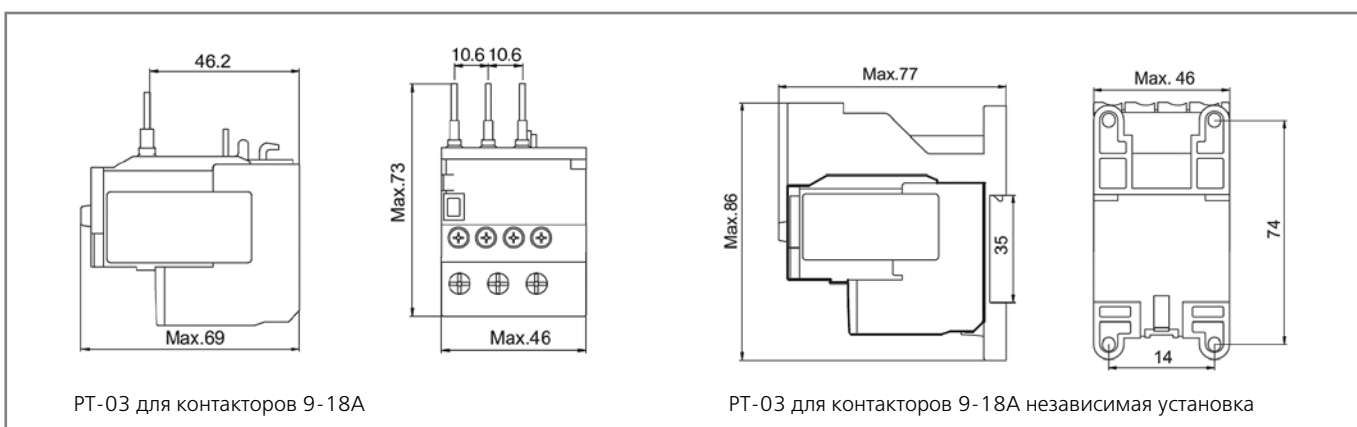

Рабочие характеристики реле

Последовательность	Коэффициент умножения номинального тока	Время расцепления		Начальное состояние	Окружающая температура	
		Класс расцепления 10А	Класс расцепления 10			
Рабочие характеристики при балансе фаз						
1	1.05	Отсутствие расцепления в течение 2 часов	Отсутствие расцепления в течение 2 часов	Из "холодного состояния"	+20°C	
2	1.2	Расцепление в течение 2 часов	Расцепление в течение 2 часов	Из "горячего состояния" (сразу после осуществления последовательности 1)		
3	1.5	<2мин	<4мин	Из "горячего состояния" (сразу после осуществления последовательности 1)		
4	7.2	$2с < T_{ps} \leq 10с$	$4с < T_{ps} \leq 10с$	Из "холодного состояния"	+20°C	
Рабочие характеристики при дисбалансе фаз (обрыв фазы)						
	Два любых полюса	Третий полюс				
1	1.0	0.9	Отсутствие расцепления в течение 2 часов	Отсутствие расцепления в течение 2 часов	Из "холодного состояния"	+20°C
2	1.15	0	Расцепление в течение 2 часов	Расцепление в течение 2 часов	Из "горячего состояния" (сразу после осуществления последовательности 1)	



ОРТІЗ

Приставки контактные серии ПК-03 (боковой и лицевой установки)



Сертификат соответствия требованиям технического регламента Таможенного Союза выдан ООО «ЦЕНТР ПО СЕРТИФИКАЦИИ, СТАНДАРТИЗАЦИИ И СИСТЕМАМ КАЧЕСТВА ЭЛЕКТРО-МАШИНОСТРОИТЕЛЬНОЙ ПРОДУКЦИИ» (ООО «Элмаш»), основанным в 1986г. в качестве государственного центра по испытаниям электрических машин в составе института «ВНИИСМИ». ООО «Элмаш» имеет международное признание в качестве испытательной лаборатории с 1995 года и является одним из самых авторитетных центров России в области испытаний и сертификации электрооборудования. В этом центре оформляют свои сертификаты также такие компании как Schneider Electric, ABB и Legrand.

Сфера применения

Приставки контактные серий ПК-03 (боковой и лицевой установки) предназначены для увеличения количества вспомогательных контактов контактора. Контактные приставки механически соединяются с контакторами и фиксируются при помощи защелки. Способ крепления обеспечивает жесткую и надежную связь между контактной приставкой и пускателем.

Приставки боковой установки ПК-03-01 являются эксклюзивом и позволяют значительно сэкономить на глубине шкафа, который будет стоять дешевле.

Принцип действия

Приставка контактная серии ПК-03 (боковой и лицевой установки) является механическим устройством, без собственного потребления электроэнергии, коммутирующим своими контактами электрические цепи.

Приставка предназначена для использования совместно с контакторами КМ-103. Монтаж приставки производят установкой в пазы и защелкиванием сбоку контактора (боковая установка), либо установкой на штоке контактора (лицевая установка).

Структура условного обозначения

ПК03-01-11

серия

Тип установки:

- 1 – боковая
- 2 – лицевая

Контакты:

- 20-2НО
- 02-2НЗ
- 11-1НО+1НЗ

Преимущества

Монтаж

Эксклюзивные приставки ПК03-01

Боковой установки позволяют значительно оптимизировать глубину оболочки и ее стоимость, а также стоимость готового НКУ.

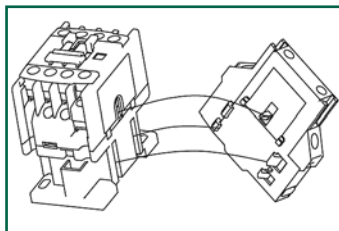

Универсальность

Приставки ПК03-02 подходят к контакторам других европейских и российских производителей.

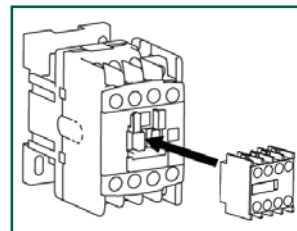

Технические характеристики

Соответствие стандартам	ТР ТС 004 / 2011, ГОСТ 50030.5.1-2005 (МЭК 60947-5-1:2003)
Номинальное рабочее напряжение переменного тока, В	до 690
Номинальный ток, А	10
Диапазон рабочих температур, °С	-40 – +50
Механическая износостойкость, не менее млн. циклов	1,6
Степень защиты	IP20

Типы контактов

Обозначение	Описание
11	1НО+1НЗ (1з+1р) – 1 нормально открытый контакт + 1 нормально закрытый контакт (1 замыкающий + 1 размыкающий)
20	2НО (2з) – 2 нормально открытых контакта (2 замыкающих)
02	2НЗ (2р) – 2 нормально закрытых контакта (2 размыкающих)
04	4НЗ (4р) – 4 нормально закрытых контакта (4 размыкающих)
31	3НО+1НЗ (3з+1р) – 3 нормально открытых контакта + 1 нормально закрытый контакт (3 замыкающих + 1 размыкающий)
22	2НО+2НЗ (2з+2р) – 2 нормально открытых контакта + 2 нормально закрытых контакта (2 замыкающих + 2 размыкающих)
40	4НО (4з) – 4 нормально открытых контакта (4 замыкающих)
13	1НО+3НЗ (1з+3р) – 1 нормально открытый контакт + 3 нормально закрытых контакта (1 замыкающий + 3 размыкающих)

Полный ассортимент – приставки контактные (дополнительные контакты) боковой установки серии ПК-03

Внешний вид	Типоразмер контактора	Тип контактов	Наименование	Каталожный номер
	9 – 95A	1НО+1НЗ (1з+1р)	ПК03-01-11	24108DEK
		2НО (2з)	ПК03-01-20	24109DEK
		2НЗ (2р)	ПК03-01-02	24110DEK

Полный ассортимент – приставки контактные (дополнительные контакты) лицевой установки серии ПК-03

Внешний вид	Тип контактов	Наименование	Каталожный номер	
	1НО+1НЗ (1з+1р)	ПК03-02-11	24100DEK	
	2НО (2з)	ПК03-02-20	24101DEK	
	2НЗ (2р)	ПК03-02-02	24102DEK	
	4НО (4з)	ПК03-02-40	24103DEK	
	4НЗ (4р)	ПК03-02-04	24104DEK	
	9 – 630A	2НО+2НЗ (2з+2р)	ПК03-02-22	24105DEK
		3НО+1НЗ (3з+1р)	ПК03-02-31	24106DEK
		1НО+3НЗ (1з+3р)	ПК03-02-13	24107DEK

Упаковка







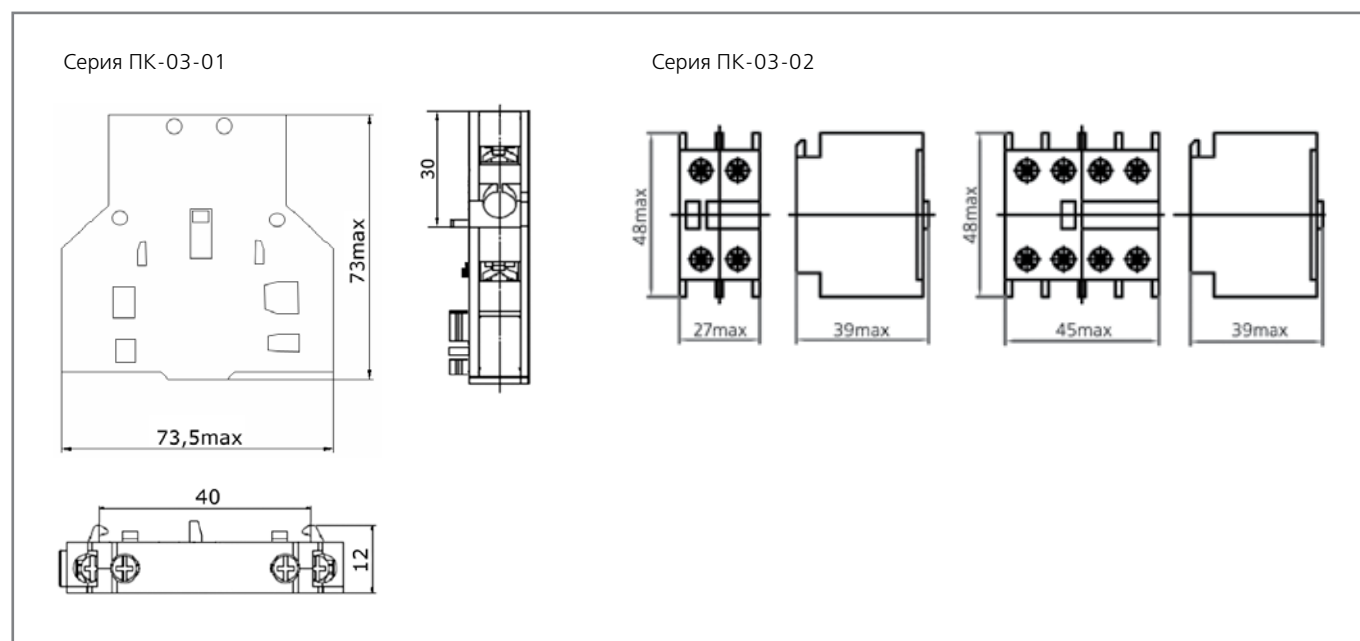





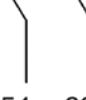

Наименование	Количество в групповой упаковке	Количество в транспортной коробке	Брутто вес транспортной коробки, кг	Объем транспортной коробки, м ³
ПК-03-01-11	4	60	3,6	0,018
ПК-03-01-20	4	60	3,6	0,018
ПК-03-01-02	4	60	3,6	0,018
ПК-03-02-11	10	170	7,5	0,018
ПК-03-02-20	10	170	7,5	0,018
ПК-03-02-02	10	170	7,5	0,018
ПК-03-02-40	6	102	8,3	0,018
ПК-03-02-04	6	102	8,3	0,018
ПК-03-02-22	6	102	8,3	0,018
ПК-03-02-31	6	102	8,3	0,018
ПК-03-02-13	6	102	8,3	0,018

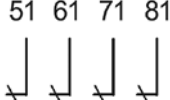
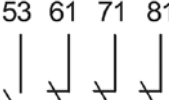
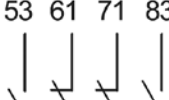
Технический раздел

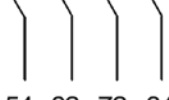
Габаритные размеры

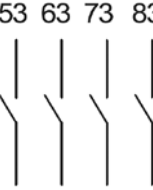
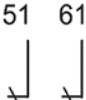
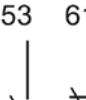
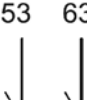

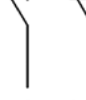
Электрические схемы

Наименование	Схема		
ПК03-02-02			
ПК03-02-11			
ПК03-02-20	2НЗ	1НО+1НЗ	2НО
ПК03-02-04			
ПК03-02-13			
ПК03-02-22	4НЗ	1НО+3НЗ	2НО+2НЗ
ПК03-02-31			
ПК03-02-40	3НО+1НЗ	4НО	
ПК03-01-02			
ПК03-01-11			
ПК03-01-20	2НЗ	1НО+1НЗ	2НО

**ПРИСТАВКИ
ВЫДЕРЖКИ
ВРЕМЕНИ
СЕРИИ ПВ-03**



ОРТІЗ

Приставки выдержки времени серии ПВ-03



Сертификат соответствия требованиям технического регламента Таможенного Союза выдан ООО «ЦЕНТР ПО СЕРТИФИКАЦИИ, СТАНДАРТИЗАЦИИ И СИСТЕМАМ КАЧЕСТВА ЭЛЕКТРО-МАШИНОСТРОИТЕЛЬНОЙ ПРОДУКЦИИ» (ООО «Элмаш»), основанным в 1986г. в качестве государственного центра по испытаниям электрических машин в составе института «ВНИИСМИ». ООО «Элмаш» имеет международное признание в качестве испытательной лаборатории с 1995 года и является одним из самых авторитетных центров России в области испытаний и сертификации электрооборудования. В этом центре оформляют свои сертификаты также такие компании как Schneider Electric, ABB и Legrand.

Сфера применения

Приставка выдержки времени серии ПВ-03 является механическим устройством, без собственного потребления электроэнергии, коммутирующим своими контактами электрические цепи с заданной выдержкой времени. Используют совместно с КМ-103.

Монтаж приставки производят защелкой на контакторе. Защитная крышка на приставке исключает доступ посторонних лиц к настройкам времени выдержки.

Принцип действия

Под воздействием толкателя контактора с помощью мостика, установленного на пружинах в тяге приставки, происходит изменение положения контактных пар на противоположное исходному. Основным элементом ПВ-03 является резиновая гофрированная "груша" с клапаном для выпуска воздуха (сильфонный механизм). Сжатая с помощью пружины "груша", постепенно заполняясь воздухом, распрямляется и, воздействуя на механизм мостикового контакта, замыкает или размыкает цепь с заданной выдержкой времени. Регулировочной рукояткой можно изменять величину отверстия в клапане и тем самым изменять значение постоянной времени срабатывания ПВ-03.

Технические характеристики

Соответствие стандартам	ТР ТС 004 / 2011, ГОСТ 50030.5.1-2005 (МЭК 60947-5-1:2003)
Номинальное рабочее напряжение переменного тока, В	до 690
Номинальный ток, А	10
Диапазон выдержки времени, с	0,1-180
Механическая износостойкость, не менее млн. циклов	1,6
Степень защиты	IP20

Структура условного обозначения

ПВ03-ВКЛ-0.1-30

серия	тип выдержки	диапазон выдержки
-------	--------------	-------------------

Полный ассортимент

Внешний вид	Типоразмер	Тип выдержки	Диапазон выдержки, сек.	Наименование	Каталожный номер
	9-630А	при включении	0.1-3	ПВ03-ВКЛ-0.1-3	24111DEK
		при включении	0.1-30	ПВ03-ВКЛ-0.1-30	24112DEK
		при включении	10-180	ПВ03-ВКЛ-10-180	24113DEK
		при отключении	0.1-3	ПВ03-ОТК-0.1-3	24114DEK
		при отключении	0.1-30	ПВ03-ОТК-0.1-30	24115DEK
		при отключении	10-180	ПВ03-ОТК-10-180	24116DEK

Упаковка

Наименование	Количество в групповой упаковке	Количество в транспортной коробке	Брутто вес транспортной коробки, кг	Объем транспортной коробки, м ³
ПВ-03	5	70	6,3	0,018

Технический раздел

Электрические схемы

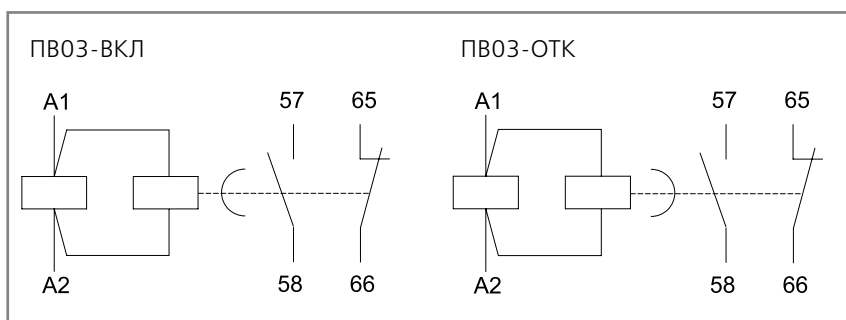

Габаритные размеры

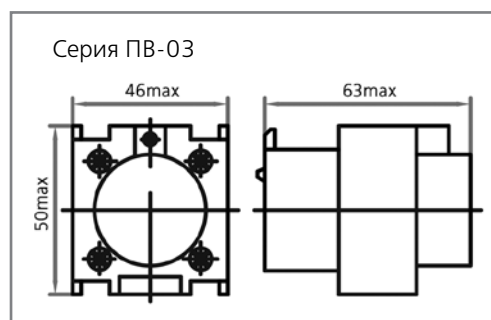



ОРТІЗ

Механизмы блокировки для контакторов КМ-103 серии БМ-03



Сертификат соответствия требованиям технического регламента Таможенного Союза выдан ООО «ЦЕНТР ПО СЕРТИФИКАЦИИ, СТАНДАРТИЗАЦИИ И СИСТЕМАМ КАЧЕСТВА ЭЛЕКТРО-МАШИНОСТРОИТЕЛЬНОЙ ПРОДУКЦИИ» (ООО «Элмаш»), основанным в 1986г. в качестве государственного центра по испытаниям электрических машин в составе института «ВНИИСМИ». ООО «Элмаш» имеет международное признание в качестве испытательной лаборатории с 1995 года и является одним из самых авторитетных центров России в области испытаний и сертификации электрооборудования. В этом центре оформляют свои сертификаты также такие компании как Schneider Electric, ABB и Legrand.

Сфера применения

Механизм блокировки для контакторов БМ-03 предназначен для исключения одновременно включения контакторов КМ-103 на общей платформе в реверсивных схемах и схемах АВР.

Принцип действия

Механизм блокировки для контакторов БМ-03 является механическим устройством, без собственного потребления

Электроэнергии, и предназначены для использования совместно с контакторами КМ-103.

При монтаже механизм блокировки крепится между двумя контакторами. В зависимости от типоразмера контакторов механизмы блокировки БМ-03 имеют различный конструктив и комплектацию.

Для контакторов КМ-103 на токи 9-95А блокировка сочетает в себе не только механическую, но и электрическую блокировку (2НЗ контакта).

Так для контакторов КМ-103 на токи 115-630А в комплект механизма блокировки входят два монтажных рельса и набор метизов. Тип блокировок для КМ-103 на токи 115-630А только механический.

Полный ассортимент

Внешний вид	Типоразмер контакторов	Наименование	Каталожный номер
	9-32A	БМ03-009А-032А	24117DEK
	40-95А	БМ03-040А-095А	24118DEK
	115-150А	БМ03-115А-150А	24119DEK
	185-225А	БМ03-185А-225А	24120DEK
	265-330А	БМ03-265А-330А	24121DEK
	400-500А	БМ03-400А-500А	24122DEK
	630А	БМ03-630А	24123DEK

Структура условного обозначения

БМ03-009А-032А

серия

типоразмер контактора

Упаковка

Наименование	Количество в групповой упаковке	Количество в транспортной коробке	Брутто вес транспортной коробки, кг	Объем транспортной коробки, м ³
БМ03-009А-032А	4	60	7,5	0,018
БМ03-040А-095А	4	60	9,9	0,018
БМ03-115А-150А	1	5	10	0,03
БМ03-185А-225А	1	5	10	0,03
БМ03-265А-330А	1	5	10	0,03
БМ03-400А-500А	1	5	10	0,03
БМ03-630А	1	5	10	0,03

Габаритные и установочные размеры

Габаритные размеры

Механическая блокировка БМ-03 в сборе с контакторами КМ-103 9А – 32А

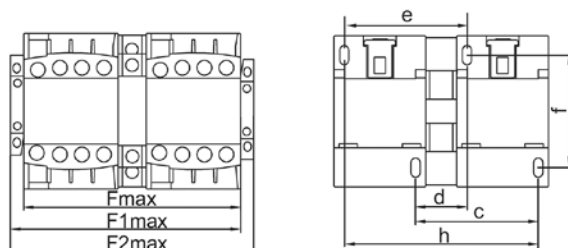

Параметр / Наименование	КМ-103 9А, 12А	КМ-103 18А	КМ-103 25А, 32А
F (без приставок ПК03-01)	108	108	132
F1 (с одной ПК03-01)	119	119	143
F2 (с двумя ПК03-01)	131	131	155
c	60	60	71,5
d	25	25	31,5
h	95	95	111,5
e	60	60	71,5
f	50/60	50/60	50/60

Механическая блокировка БМ-03 в сборе с контакторами КМ-103 40А – 95А

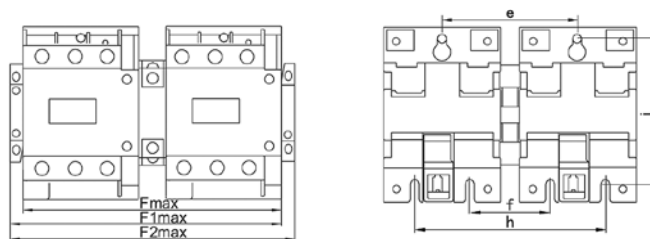

Параметр / Наименование	КМ-103 40А, 50А, 65А	КМ-103 80А, 95А
F (без приставок ПК03-01)	169	190
F1 (с одной ПК03-01)	182	203
F2 (с двумя ПК03-01)	195	216
e	90	100,5
f	50	60,5
h	130	140

ПРОМЫШЛЕННЫЕ РАЗЪЕМЫ



Промышленные разъемы



Сертификат соответствия требованиям технического регламента Таможенного Союза выдан ООО «ЦЕНТР ПО СЕРТИФИКАЦИИ, СТАНДАРТИЗАЦИИ И СИСТЕМАМ КАЧЕСТВА ЭЛЕКТРО-МАШИНОСТРОИТЕЛЬНОЙ ПРОДУКЦИИ» (ООО «Элмаш»), основанным в 1986г. в качестве государственного центра по испытаниям электрических машин в составе института «ВНИИСМИ». ООО «Элмаш» имеет международное признание в качестве испытательной лаборатории с 1995 года и является одним из самых авторитетных центров России в области испытаний и сертификации электрооборудования. В этом центре оформляют свои сертификаты также такие компании как Schneider Electric, ABB и Legrand.

Сфера применения

Промышленные разъемы используются на открытом воздухе и внутри помещений для создания одно- и трехфазных сетей электроснабжения на заводских, монтажных, строительных площадках, в энергетике, а также в аэропортах, вокзалах и административных зданиях.

С помощью вилок и розеток переносного и стационарного исполнения серий ВП-102, РП-102, ВС-102 и РС-102 можно реализовывать «классические» решения по подключению потребителей электроэнергии.

Вилки и розетки для скрытой проводки серий ВЩ-102 и РЩ-102 используются для установки в щитовое распределительное оборудование.

Адаптеры промышленные серии АП-102 используются для организации временных сетей и подключения переносных потребителей.

Принцип действия

Степень пыле- и влагозащитности промышленных разъемов варьируется в зависимости от токового номинала.

Розетки и вилки (при подключенной розетке) имеют следующую степень IP :

- IP44 (брызгозащищенном) на токи 16А и 32А;
- IP67 (водонепроницаемом) на токи 63А и 125А.

Разъемы различаются по цвету. Вилки и розетки на номинальное напряжение 200-250 В имеют синий цвет.

Вилки и розетки на 380-415 В – красный цвет.

Промышленные разъемы изготавливаются из ударопрочного, термостойкого и самозатухающего пластика, что обеспечивает надежную и долговечную работу оборудования.

Фиксация смонтированных вилок и розеток осуществляется фиксацией крышки розетки на пластиковом шипе вилки

(промышленные разъемы 16А и 32 А), либо при помощи байонетного кольца (промышленные разъемы 63А и 125 А).

Розетки для скрытой проводки производятся с угловым фланцем, вилки для скрытой проводки – с прямым фланцем.

Ответной частью для промышленных разъемов скрытой проводки являются вилки переносные серии ВП-102, либо розетки переносные серии РП-102.

Тип подключения кабеля - винтовой. Для упрощения монтажа каждая клемма имеет маркировку, винты поставляются с универсальным шлицем.

Контактная группа обязательно включает в себя заземление. Никелирование контактов промышленных разъемов защищает от коррозии, морской воды, пара, химических и прочих агрессивных сред.

Преимущества

Степень пыле- и влагозащиты IP44 (номинальный ток 16 и 32А), IP67 (номинальный ток 63 и 125А).



Корпуса, токоведущие части промышленных разъемов выполнены из термостойких и самозатухающих материалов.



Наличие сальника/кабельного ввода для кабеля разного сечения.

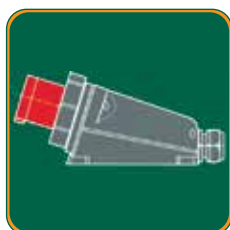

Контактные зажимы, винты, пружины устойчивы к коррозии.



Степень пыле- и влагозащиты IP44 (номинальный ток 16 и 32А), IP67 (номинальный ток 63А).



Вилки и розетки для скрытой проводки могут применяться в сборке распределительных щитов из пластика и металла.



Технические характеристики

Серии	ВП-102, РП-102, ВС-102, РС-102, ВЩ-102, РЩ-102, АП-102
Соответствие стандартам	ТР ТС 004 / 2011, ГОСТ Р 51323.1-99 (МЭК309-1-99), ГОСТ Р 51323.2-99 (МЭК309-2-99)
Номинальный ток, А	16, 32, 63, 125
Диапазон рабочего напряжения, В	200-250 380-415
Номинальное напряжение по изоляции, В	500
Номинальная частота сети, Гц	50
Рабочая температура, °С	-25 – +40
Степень защиты в соответствии с ГОСТ 14254-96 (МЭК 60529)	IP44 (I ном = 16, 32 А) IP67 (I ном = 63, 125 А)
Положение заземляющего контакта	6 ч

Структура условного обозначения

ВП102-5-63-IP67

вилка переносная	серия	номинальный ток	степень защиты
		количество штыревых контактов	

РЩ102-3-63-IP67

розетка щитовая	серия	номинальный ток, А	степень защиты
		количество штыревых контактов	











АП102-4-16-220-IP44

адаптер промышленный	серия	номинальный ток, А	номинальное напряжение	степень защиты
		количество «лучей»		

Полный ассортимент – вилки переносные серии ВП-102

Внешний вид	Наименование	Кол-во контактов	Расположение контактов	U ном., В	Каталожный номер
	ВП102-3-16-IP44	2P+PE		200-250	26001DEK
	ВП102-4-16-IP44	3P+PE		380-415	26002DEK
	ВП102-5-16-IP44	3P+PE+N		380-415	26003DEK
	ВП102-3-32-IP44	2P+PE		200-250	26004DEK
	ВП102-4-32-IP44	3P+PE		380-415	26005DEK
	ВП102-5-32-IP44	3P+PE+N		380-415	26006DEK
	ВП102-3-63-IP67	2P+PE		200-250	26040DEK
	ВП102-4-63-IP67	3P+PE		380-415	26007DEK
	ВП102-5-63-IP67	3P+PE+N		380-415	26008DEK
	ВП102-5-125-IP67	3P+PE+N		380-415	26009DEK

Полный ассортимент – розетки переносные серии РП-102

Внешний вид	Наименование	Кол-во контактов	Расположение контактов	U ном., В	Каталожный номер
	РП102-3-16-IP44	2P+PE		200-250	26010DEK
	РП102-4-16-IP44	3P+PE		380-415	26011DEK
	РП102-5-16-IP44	3P+PE+N		380-415	26012DEK
	РП102-3-32-IP44	2P+PE		200-250	26013DEK
	РП102-4-32-IP44	3P+PE		380-415	26014DEK
	РП102-5-32-IP44	3P+PE+N		380-415	26015DEK
	РП102-3-63-IP67	2P+PE		200-250	26041DEK
	РП102-4-63-IP67	3P+PE		380-415	26016DEK
	РП102-5-63-IP67	3P+PE+N		380-415	26017DEK
	РП102-5-125-IP67	3P+PE+N		380-415	26018DEK

Полный ассортимент – вилки стационарные серии ВС-102

Внешний вид	Наименование	Кол-во контактов	Расположение контактов	U ном., В	Каталожный номер
	BC102-3-16-IP44	2P+PE		200-250	26019DEK
	BC102-4-16-IP44	3P+PE		380-415	26020DEK
	BC102-5-16-IP44	3P+PE+N		380-415	26021DEK
	BC102-3-32-IP44	2P+PE		200-250	26022DEK
	BC102-4-32-IP44	3P+PE		380-415	26023DEK
	BC102-5-32-IP44	3P+PE+N		380-415	26024DEK
	BC102-3-63-IP67	2P+PE		200-250	26042DEK
	BC102-4-63-IP67	3P+PE		380-415	26025DEK
	BC102-5-63-IP67	3P+PE+N		380-415	26026DEK

Полный ассортимент – розетки стационарные серии РС-102

Внешний вид	Наименование	Кол-во контактов	Расположение контактов	U ном., В	Каталожный номер
	РС102-3-16-IP44	2P+PE		200-250	26028DEK
	РС102-4-16-IP44	3P+PE		380-415	26029DEK
	РС102-5-16-IP44	3P+PE+N		380-415	26030DEK
	РС102-3-32-IP44	2P+PE		200-250	26031DEK
	РС102-4-32-IP44	3P+PE		380-415	26032DEK
	РС102-5-32-IP44	3P+PE+N		380-415	26033DEK
	РС102-3-63-IP67	2P+PE		200-250	26043DEK
	РС102-4-63-IP67	3P+PE		380-415	26034DEK
	РС102-5-63-IP67	3P+PE+N		380-415	26035DEK
РС102-5-125-IP67	3P+PE+N		380-415	26036DEK	

Полный ассортимент – розетки для скрытой проводки серии РСЦ-102

Внешний вид	Наименование	Кол-во контактов	Расположение контактов	U ном., В	Каталожный номер
	РСЦ102-3-16-IP44	2P+PE		200-250	26050DEK
	РСЦ102-4-16-IP44	3P+PE		380-415	26051DEK
	РСЦ102-5-16-IP44	3P+PE+N		380-415	26052DEK
	РСЦ102-3-32-IP44	2P+PE		200-250	26053DEK
	РСЦ102-4-32-IP44	3P+PE		380-415	26054DEK
	РСЦ102-5-32-IP44	3P+PE+N		380-415	26055DEK
	РСЦ102-3-63-IP67	2P+PE		200-250	26056DEK
	РСЦ102-4-63-IP67	3P+PE		380-415	26057DEK
	РСЦ102-5-63-IP67	3P+PE+N		380-415	26058DEK

Полный ассортимент – вилки для скрытой проводки серии ВЩ-102

Внешний вид	Наименование	Кол-во контактов	Расположение контактов	U ном., В	Каталожный номер
	ВЩ102-3-16-IP44	2P+PE		200-250	26059DEK
	ВЩ102-4-16-IP44	3P+PE		380-415	26060DEK
	ВЩ102-5-16-IP44	3P+PE+N		380-415	26061DEK
	ВЩ102-3-32-IP44	2P+PE		200-250	26062DEK
	ВЩ102-4-32-IP44	3P+PE		380-415	26063DEK
	ВЩ102-5-32-IP44	3P+PE+N		380-415	26064DEK
	ВЩ102-3-63-IP67	2P+PE		200-250	26065DEK
	ВЩ102-4-63-IP67	3P+PE		380-415	26066DEK
	ВЩ102-5-63-IP67	3P+PE+N		380-415	26067DEK

Полный ассортимент – адаптеры промышленные серии АП-102

Внешний вид	Наименование	Кол-во контактов	Расположение контактов	U ном., В	Каталожный номер
	АП102-3-16-220-IP44	2P+PE	двухлучевой	200-250	26080DEK
	АП102-4-16-220-IP44	2P+PE	трехлучевой	200-250	26081DEK

Упаковка

Наименование	Количество в групповой упаковке	Количество в транспортной коробке	Брутто вес транспортной коробки, кг	Объем транспортной коробки, м ³
ВП102-3-16-IP44	10	100	13	0,0402
ВП102-4-16-IP44	10	100	13,5	0,0402
ВП102-5-16-IP44	10	60	16	0,0436
ВП102-3-32-IP44	10	60	13	0,0436
ВП102-4-32-IP44	10	60	13,5	0,0436
ВП102-5-32-IP44	10	60	16	0,0594
ВП102-3-63-IP67	2	10	7,7	0,0290
ВП102-4-63-IP67	2	10	8	0,0290
ВП102-5-63-IP67	2	10	8,5	0,0290
ВП102-5-125-IP67	2	10	16,5	0,0498
РП102-3-16-IP44	10	100	16	0,0545
РП102-4-16-IP44	10	100	17	0,0545
РП102-5-16-IP44	10	60	18	0,0497
РП102-3-32-IP44	10	60	16	0,0594
РП102-4-32-IP44	10	60	17	0,0594
РП102-5-32-IP44	10	60	18	0,0638
РП102-3-63-IP67	2	10	8,7	0,0330
РП102-4-63-IP67	2	10	9	0,0330
РП102-5-63-IP67	2	10	9,5	0,0330
РП102-5-125-IP67	2	10	19	0,0735
ВС102-3-16-IP44	10	60	12	0,0564
ВС102-4-16-IP44	10	60	12,5	0,0564
ВС102-5-16-IP44	10	60	14	0,0564
ВС102-3-32-IP44	10	60	15	0,0599
ВС102-4-32-IP44	10	60	16	0,0599
ВС102-5-32-IP44	10	60	17	0,0599
ВС102-3-63-IP67	2	10	10,2	0,0480
ВС102-4-63-IP67	2	10	10,5	0,0480
ВС102-5-63-IP67	2	10	11	0,0480
РС102-3-16-IP44	10	60	14	0,0564
РС102-4-16-IP44	10	60	15	0,0564
РС102-5-16-IP44	10	60	15	0,0564
РС102-3-32-IP44	10	60	16,5	0,0599
РС102-4-32-IP44	10	60	17	0,0599
РС102-5-32-IP44	10	60	18,5	0,0599
РС102-3-63-IP67	2	10	11,2	0,0480
РС102-4-63-IP67	2	10	11,5	0,0480
РС102-5-63-IP67	2	10	12	0,0480
РС102-5-125-IP67	2	10	24	0,0735



Упаковка

Наименование	Количество в групповой упаковке	Количество в транспортной коробке	Брутто транспортной коробки, кг	Объем транспортной коробки, м ³
РЦ102-3-16-IP44	10	100	12,00	0,0379
РЦ102-4-16-IP44	10	60	10,50	0,0425
РЦ102-5-16-IP44	10	60	12,00	0,0425
РЦ102-3-32-IP44	10	60	13,50	0,0490
РЦ102-4-32-IP44	10	60	14,50	0,0490
РЦ102-5-32-IP44	10	60	15,50	0,0490
РЦ102-3-63-IP67	4	20	13,00	0,0500
РЦ102-4-63-IP67	4	20	14,00	0,0500
РЦ102-5-63-IP67	4	20	15,00	0,0500
ВЦ102-3-16-IP44	20	120	15,00	0,0602
ВЦ102-4-16-IP44	20	120	10,50	0,0602
ВЦ102-5-16-IP44	20	120	12,00	0,0602
ВЦ102-3-32-IP44	10	120	13,50	0,0638
ВЦ102-4-32-IP44	10	120	14,50	0,0638
ВЦ102-5-32-IP44	10	120	15,50	0,0638
ВЦ102-3-63-IP67	4	20	13,00	0,0500
ВЦ102-4-63-IP67	4	20	14,00	0,0500
ВЦ102-5-63-IP67	4	20	15,00	0,0500
АП102-3-16-220-IP44	5	20	8,50	0,0519
АП102-4-16-220-IP44	5	20	11,00	0,0519

Технический раздел

Габаритные размеры

Вилки переносные серии ВП-102

Наименование	Размеры, мм				Чертеж
	A	H	D	D1	
ВП102-3-16-IP44	140	58	47	15	
ВП102-4-16-IP44	140	62	53	15	
ВП102-5-16-IP44	168	71	61	22	
ВП102-3-32-IP44	177	74	63	22	
ВП102-4-32-IP44	177	74	63	22	
ВП102-5-32-IP44	181	102	70	22	
ВП102-3-63-IP67	230	108	76	15-37	
ВП102-4-63-IP67	230	108	76	15-37	
ВП102-5-63-IP67	230	108	76	15-37	
ВП102-5-125-IP67	300	122	88	24-49	

Розетки переносные серии РП-102

Наименование	Размеры, мм				Чертеж
	A	H	D	D1	
РП102-3-16-IP44	150	66	51	15	
РП102-4-16-IP44	152	76	57	15	
РП102-5-16-IP44	160	90	65	22	
РП102-3-32-IP44	189	90	65	22	
РП102-4-32-IP44	189	90	65	22	
РП102-5-32-IP44	194	100	70	22	
РП102-3-63-IP67	240	112	108	15-37	
РП102-4-63-IP67	240	112	108	15-37	
РП102-5-63-IP67	240	112	108	15-37	
РП102-5-125-IP67	300	126	122	24-49	

Габаритные размеры

Вилки стационарные серии BC-102

Наименование	Размеры, мм			Чертеж
	L	H	D	
BC102-3-16-IP44	131	76	44	
BC102-4-16-IP44	131	78	50	
BC102-5-16-IP44	133	80	55	
BC102-3-32-IP44	141	83	56	
BC102-4-32-IP44	141	83	56	
BC102-5-32-IP44	142	86	62	
BC102-3-63-IP67	325	112	76	
BC102-4-63-IP67	325	122	76	
BC102-5-63-IP67	325	122	76	

Розетки стационарные серии PC-102

Наименование	Размеры, мм			Чертеж
	L	H	D	
PC102-3-16-IP44	136	86	51	
PC102-4-16-IP44	138	90	57	
PC102-5-16-IP44	138	96	65	
PC102-3-32-IP44	151	97	65	
PC102-4-32-IP44	151	97	65	
PC102-5-32-IP44	153	104	70	
PC102-3-63-IP67	315	127	108	
PC102-4-63-IP67	315	127	108	
PC102-5-63-IP67	315	127	108	
PC102-5-125-IP67	361	142	122	

Габаритные размеры

Розетки для скрытой проводки серии РЦ-102 на 16А, 32А

Ином, А	16			32			Чертеж
	3	4	5	3	4	5	
Кол-во контактов / Размеры, мм	3	4	5	3	4	5	
a	62	76	76	80	80	80	
b	68	86	86	97	97	97	
c	47	60	60	60	60	60	
d	48	61	61	71	71	71	
e	36	47	47	51	51	51	
f	37	37	37	50	50	52	
g	50	56	65	65	65	70	
h	55	62	72	75	75	80	
i	6	6	6	6	6	6	

Розетки для скрытой проводки серии РЦ-102 на 63А

Ином, А	16			Чертеж
	3	4	5	
Кол-во контактов / Размеры, мм	3	4	5	
a	100	100	100	
b	112	112	112	
c	80	80	80	
d	88	88	88	
e	64	64	64	
f	80	80	80	
g	119	119	119	
h	92	92	92	
i	7	7	7	
j	82	82	82	

Габаритные размеры

Вилки для скрытой проводки серии ВЩ-102 на 16А, 32А

Ином, А	16			32			Чертеж
Кол-во контактов / Размеры, мм	3	4	5	3	4	5	
a x b	70	70	70	70	70	70	
c x d	56	56	56	56	56	56	
e	25	25	26	30	30	30	
f	41	41	42	50	50	50	
g	5	5	5	5	5	5	
h	43	43	55	55	55	55	

Вилки для скрытой проводки серии ВЩ-102 на 63А

Ином, А	16			Чертеж
Кол-во контактов / Размеры, мм	3	4	5	
a x a	100	100	100	
b x b	80	80	80	
c	8	8	8	
d	109	109	109	
e	115	115	115	
f	77	77	77	
g	7	7	7	

Адаптеры промышленные серии АП-102 на 16А

Ином, А	16		Чертеж
Кол-во контактов / Размеры, мм	2	3	
Уном, В	220	220	
D1	51	51	
D2	44	44	
H	180	226	
L	205	230	



Промежуточные реле серии ПР-102



Сертификат соответствия требованиям технического регламента Таможенного Союза выдан компанией ООО «КС Сертификат». Она входит в официальный реестр органов по сертификации и испытательных лабораторий Таможенного Союза. Среди заказчиков крупнейшие поставщики импортных и отечественных товаров. Компания предоставляет большой спектр услуг в области проведения сертификации и декларации продукции на соответствие техническим регламентам, пожарной безопасности, а также иной разрешительной документации.

Маркировка

10A 250B
10A 28B

Номинальный рабочий ток – это ток, который аппарат способен бесконечно долго проводить, а также который он способен коммутировать при заданном напряжении.

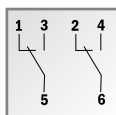

Количество, вид и номера контактов.

AC-1
DC-1

Категория применения:

AC1 – Не индуктивная или слабо индуктивная нагрузка, переменный ток.

DC1 – Не индуктивная или слабо индуктивная нагрузка, постоянный ток.

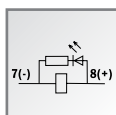

Управляющая цепь с цепью индикации и номерами контактов, а также полярностью подключения управляющей цепи для постоянного тока

Сфера применения

Промежуточные реле серии ПР-102 предназначены для управления нагрузками небольшой мощности, требующие большого количества включений/отключений. Розетки серии ПР-102 с фиксирующими скобами предназначены для установки реле на дин рейку или монтажную панель.

Широко применяются в автоматике инженерного оборудования зданий, насосов, систем вентиляции, отопления, освещения и т.д. коммутации электрических цепей переменного и постоянного тока.

Принцип действия

Промежуточное реле серии ПР-102 – это дистанционно управляемый коммутационный аппарат, позволяющий коммутировать нагрузки переменного и постоянного тока.

Реле состоит из следующих частей:

катушка реле – сердечник и обмотка на этом сердечнике,
толкатель – управляет контактными группами,
контактная группа – переключающий контакт, состоящий из двух неподвижных и одного подвижного контакта,
светодиодная индикация – светодиод, предназначенный для индикации включения.

При подаче номинального напряжения на контакты катушки реле толкатель притягивается к сердечнику. Он, в свою очередь, перемещает подвижный контакт от первого неподвижного контакта ко второму неподвижному контакту и одновременно с переключением включается светодиодная индикация реле.

Промежуточное реле оснащено втычными контактами, которые обеспечивают быстрый монтаж в розетку серии ПР-102 с фиксирующими скобами, которые удерживают промежуточное реле в розетке.

Розетка серии ПР-102 устанавливается на дин рейку или монтажную панель и оснащена виттовыми зажимами выводов переключающих контактов и катушки реле.

Преимущества

Транспортировка и хранение

Каждое изделие – в индивидуальном пакете предохраняющий от пыли влаги.



Штрих-коды и артикулы на всех видах упаковки –

на упаковке каждого ограничителя, групповой, транспортной коробке и на поддоне делают продукт идеально простым в транспортировке и максимально приспособленным к требованиям розничной торговли и автоматизированного складского хранения.



Прочная групповая упаковка, в которую по 10 шт. упакованы промежуточные реле, снижает брак при транспортировке и позволяет удобнее перевозить и хранить товар.



Защитная этикетка-бандеролька

на групповой коробке наклеена таким образом, что не разорвав ее, коробку невозможно открыть. Кроме того, она позволяет хранить коробки на полке как горизонтально, так и вертикально.



Монтаж

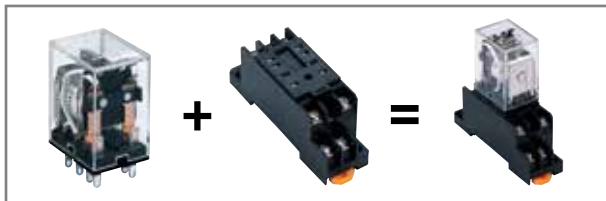

Простота монтажа

обеспечивается благодаря втычным контактам реле.

Надежная фиксация

достигается с помощью фиксирующих скоб.



Компактность

промежуточное реле позволяет использовать в местах с ограниченным пространством для монтажа.

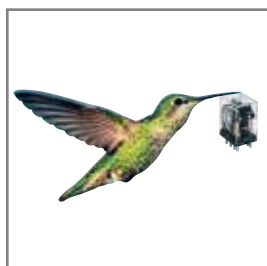

Универсальное крепление на дин-рейку или монтажную панель

ускоряет и облегчает монтаж розетки для промежуточных реле в щит.

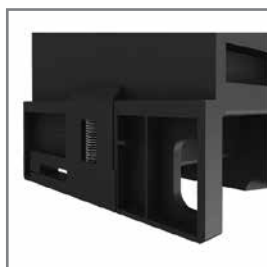

Использование

Высокая коммутационная износостойкость

достигается за счет использования уникальной структуры дугогасящей пластины и применения высокотехнологичных сереброросодержащих электрических контактов.



Светодиодная индикация состояния контактов

всегда показывает состояние контактов, что особенно хорошо в помещениях со слабым освещением.



Высокая скорость переключения

позволяет использовать реле в любых системах автоматизации.

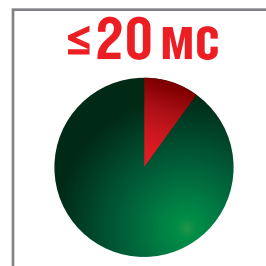

Номинальный ток до 10А

и три вида контактных групп значительно расширяют область применения.



Технические характеристики

Серия ПР-102

Модель	ПР102-2-10 ПР102-3-10 ПР102-4-10	ПР102-2-05 ПР102-3-05 ПР102-4-05	ПР102-4-03
Соответствие стандартам	ТР ТС 004 / 2011		
Номинальное рабочее напряжение U_e , В	250 AC 30 DC		
Номинальный ток, А	10	5	3
Количество переключающих контактов	2, 3, 4	2, 3, 4	4
Сопротивление контактов, мОм	≤ 50		
Коммутационная стойкость, циклов В-О, не менее	15*10 ⁵		
Механическая стойкость, циклов В-О, не менее	10 ⁷		
Число операций в час	1800		
Время включения, мс	≤ 20		
Время отключения, мс	≤ 20		
Условие эксплуатации	УХЛ4		
Индикация	LED		
Номинальное напряжение катушки управления U_c , В	12, 24, 220 AC 12, 24 DC		
Напряжение срабатывания, % от номинального	80-110 AC 75-110 DC		
Среднее потребление катушки при U_c , ВА(AC) / Вт (DC)	1,2/0,9 - ПР102-2 2,0/1,4 - ПР102-3 2,5/1,5 - ПР102-4	1,2/0,9	1,2/0,9
Максимальное сечение подключаемого провода, мм ²	2,5	1,5	

Структура условного обозначения

ПР102-2-10-220-АС

серия

число
переключающих
контактов

номинальное напряжение
катушки управления

номинальный ток
переключающих контактов



Полный ассортимент

Внешний вид	Количество переключающих контактов	Номинальный ток, А	Номинальное напряжение катушки Ue	Наименование	Каталожный номер
	2	10	220 AC	ПР102-2-10-220-AC	23200DEK
			24 AC	ПР102-2-10-024-AC	23201DEK
			12 AC	ПР102-2-10-012-AC	23202DEK
			24 DC	ПР102-2-10-024-DC	23203DEK
			12 DC	ПР102-2-10-012-DC	23204DEK
	3	10	220 AC	ПР102-3-10-220-AC	23205DEK
			24 AC	ПР102-3-10-024-AC	23206DEK
			12 AC	ПР102-3-10-012-AC	23207DEK
			24 DC	ПР102-3-10-024-DC	23208DEK
			12 DC	ПР102-3-10-012-DC	23209DEK
	4	10	220 AC	ПР102-4-10-220-AC	23210DEK
			24 AC	ПР102-4-10-024-AC	23211DEK
			12 AC	ПР102-4-10-012-AC	23212DEK
			24 DC	ПР102-4-10-024-DC	23213DEK
			12 DC	ПР102-4-10-012-DC	23214DEK
	2	5	220 AC	ПР102-2-05-220-AC	23215DEK
			24 AC	ПР102-2-05-024-AC	23216DEK
			12 AC	ПР102-2-05-012-AC	23217DEK
			24 DC	ПР102-2-05-024-DC	23218DEK
			12 DC	ПР102-2-05-012-DC	23219DEK
	3	5	220 AC	ПР102-3-05-220-AC	23220DEK
			24 AC	ПР102-3-05-024-AC	23221DEK
			12 AC	ПР102-3-05-012-AC	23222DEK
			24 DC	ПР102-3-05-024-DC	23223DEK
			12 DC	ПР102-3-05-012-DC	23224DEK
	4	5	220 AC	ПР102-4-05-220-AC	23225DEK
			24 AC	ПР102-4-05-024-AC	23226DEK
			12 AC	ПР102-4-05-012-AC	23227DEK
			24 DC	ПР102-4-05-024-DC	23228DEK
			12 DC	ПР102-4-05-012-DC	23229DEK
	4	3	220 AC	ПР102-4-03-220-AC	23230DEK
			24 AC	ПР102-4-03-024-AC	23231DEK
			12 AC	ПР102-4-03-012-AC	23232DEK
			24 DC	ПР102-4-03-024-DC	23233DEK
			12 DC	ПР102-4-03-012-DC	23234DEK

Полный ассортимент

Внешний вид	Розетка для промежуточного реле ПР-102	Наименование	Каталожный номер
	Розетка для промежуточного реле ПР-102-2-10	PP102-2-10	23235DEK
	Розетка для промежуточного реле ПР-102-3-10	PP102-3-10	23236DEK
	Розетка для промежуточного реле ПР-102-4-10	PP102-4-10	23237DEK
	Розетка для промежуточного реле ПР-102-2-05	PP102-2-05	23238DEK
	Розетка для промежуточного реле ПР-102-3-05	PP102-3-05	23239DEK
	Розетка для промежуточного реле ПР-102-4-05	PP102-4-05	23240DEK
	Розетка для промежуточного реле ПР-102-4-03	PP102-4-03	23241DEK

Упаковка

Наименование	Количество в групповой упаковке	Количество в транспортной коробке	Брутто вес транспортной коробки, кг	Объем транспортной коробки, м ³
ПР102-2-10	20	360	14	0,018
ПР102-3-10	20	240	11	0,018
ПР102-4-10	20	360	20	0,036
ПР102-2-05	20	320	8	0,018
ПР102-3-05	20	320	11	0,018
ПР102-4-05	20	360	12	0,018
ПР102-4-03	20	320	11	0,018
PP102-2-10	10	180	11	0,018
PP102-3-10	10	180	11	0,036
PP102-4-10	10	160	9	0,036
PP102-2-05	10	120	7	0,018
PP102-3-05	10	120	7	0,018
PP102-4-05	10	120	7	0,018
PP102-4-03	10	120	7	0,018

Технический раздел

Электрические схемы

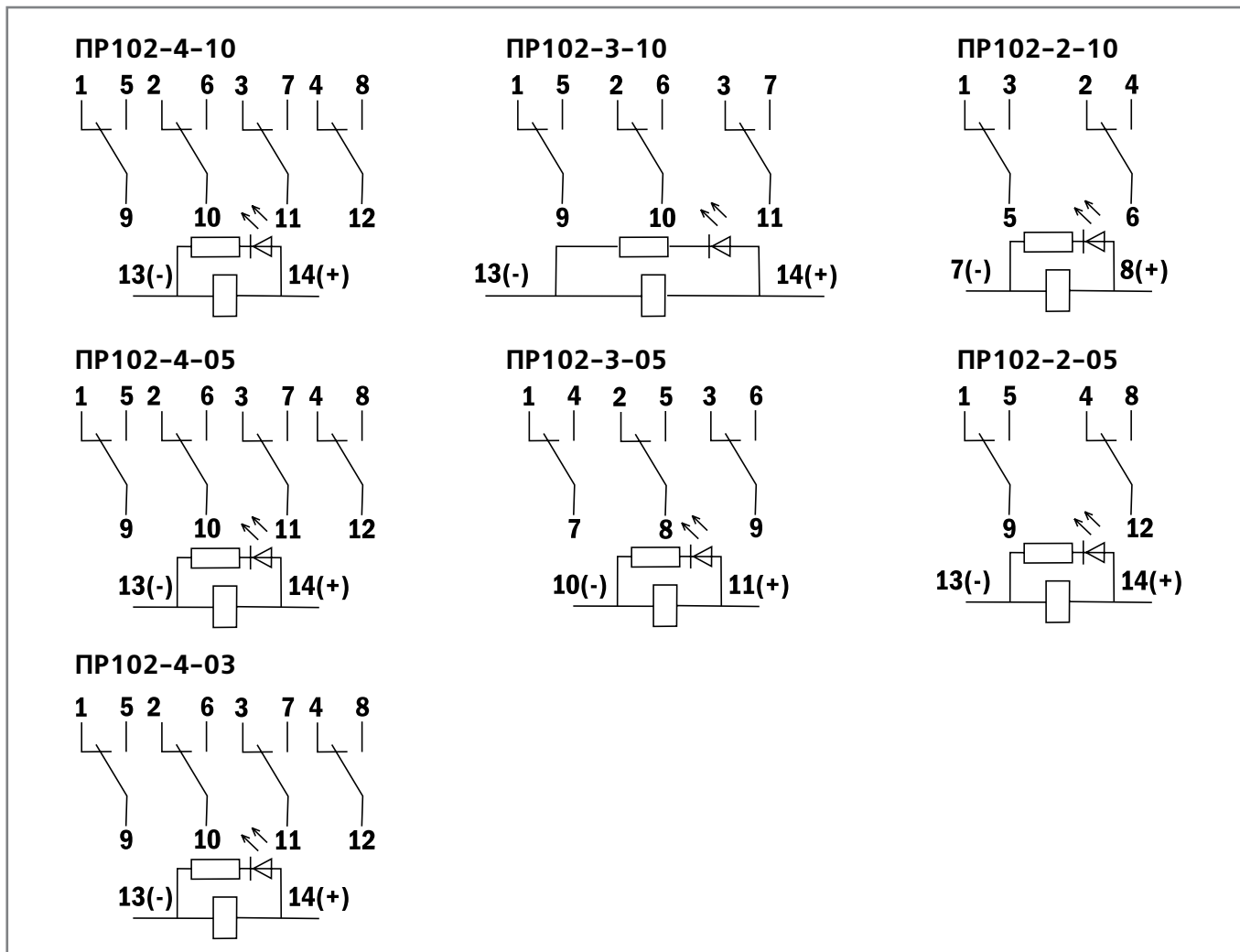

Габаритные размеры

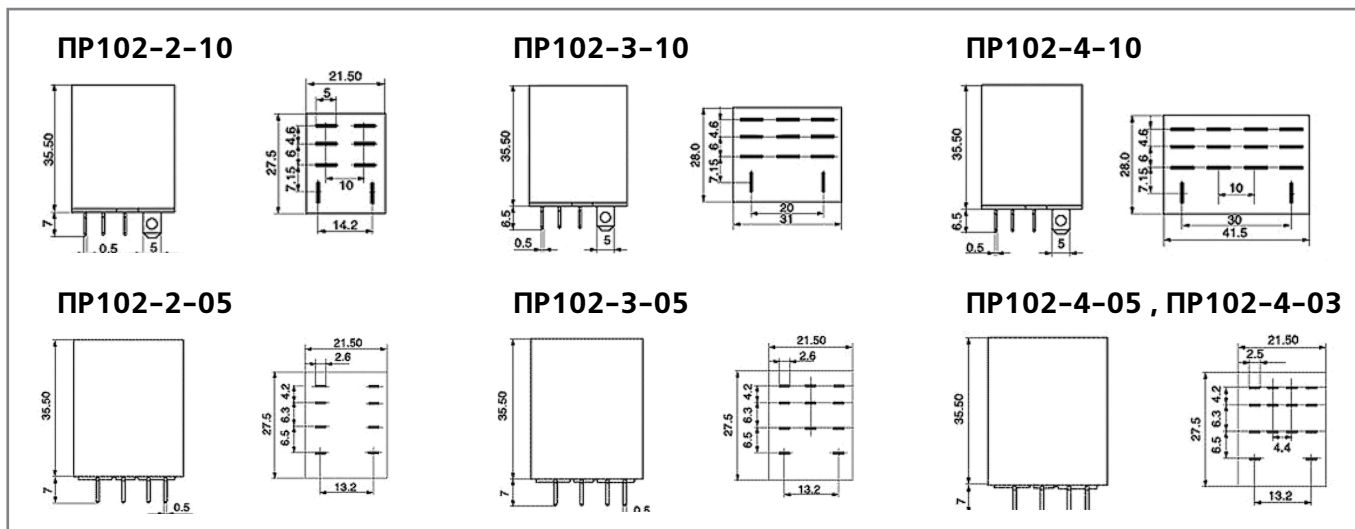

Габаритные размеры

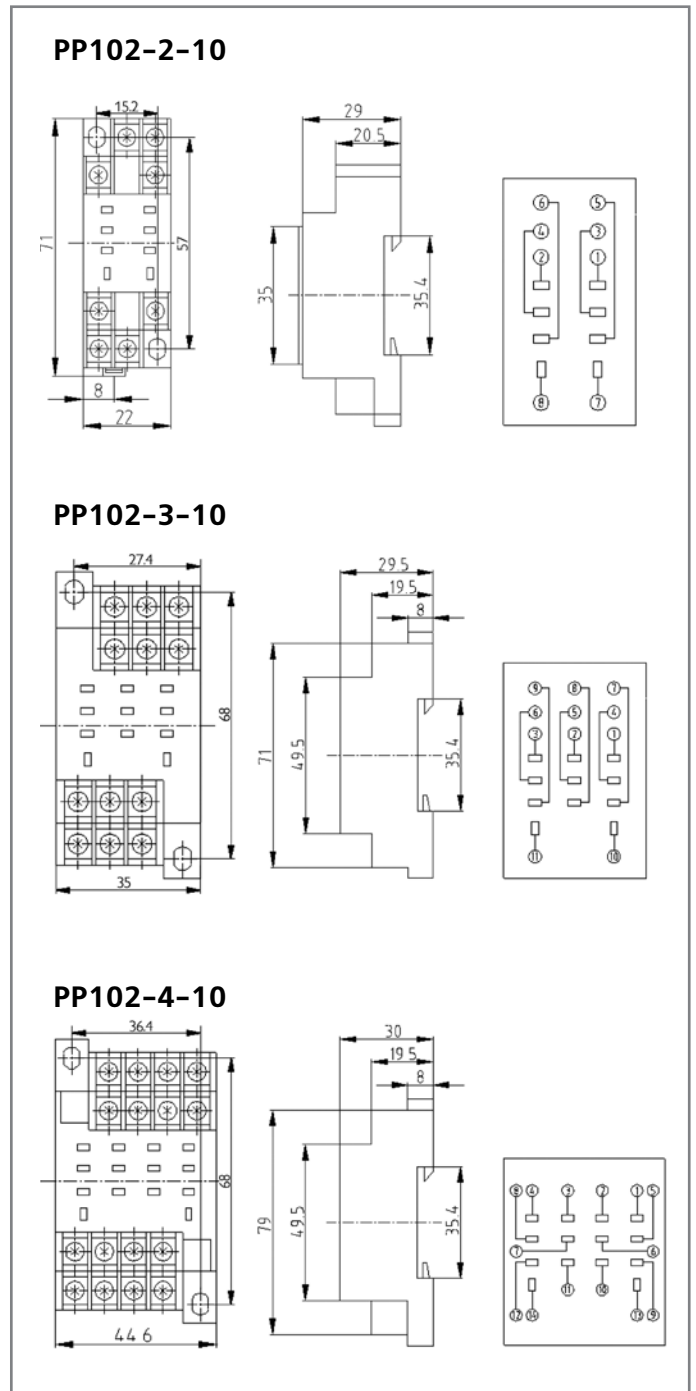
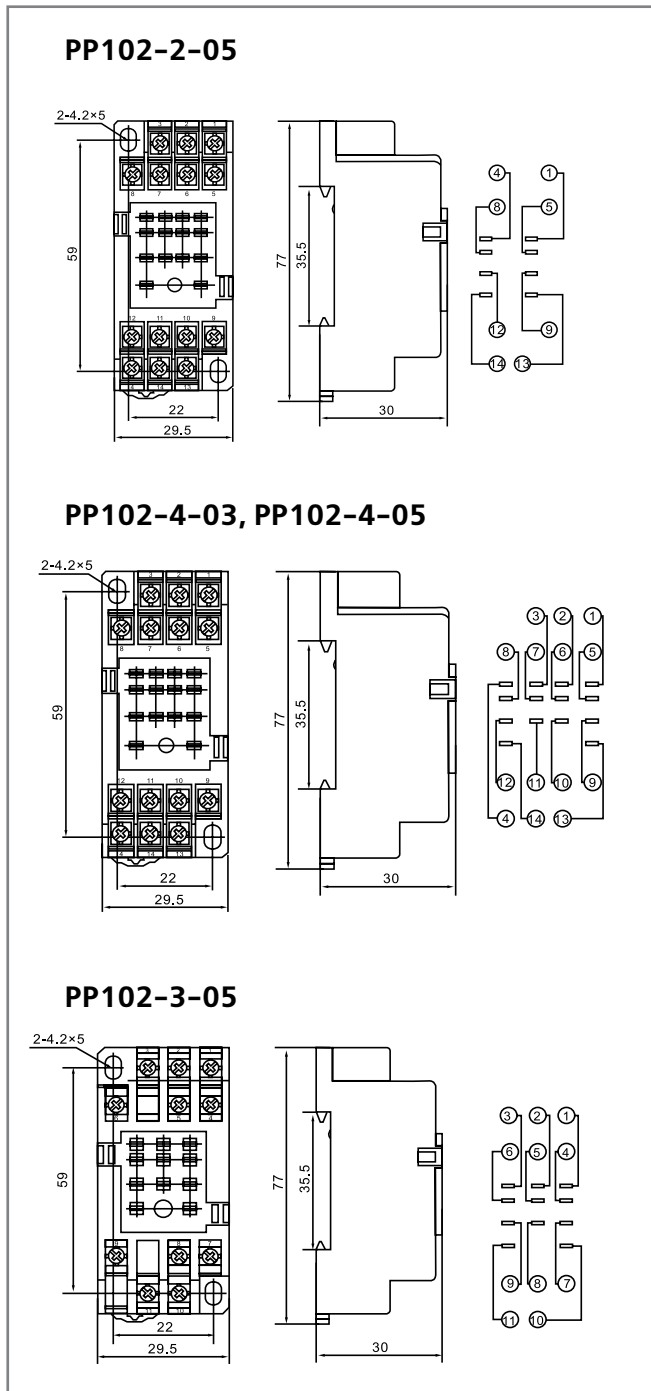



Реле контроля фаз серии РК-101



Сертификат соответствия требованиям технического регламента Таможенного Союза выдан компанией ООО «КС Сертификат». Она входит в официальный реестр органов по сертификации и испытательных лабораторий Таможенного Союза. Среди заказчиков крупнейшие поставщики импортных и отечественных товаров. Компания предоставляет большой спектр услуг в области проведения сертификации и декларации продукции на соответствие техническим регламентам, пожарной безопасности, а также иной разрешительной документации.

Маркировка

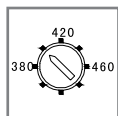

Диапазон настройки контроля перенапряжения, U_{\max} в вольтах.

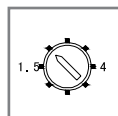

Диапазон настройки времени задержки на включение при перенапряжении, в секундах.

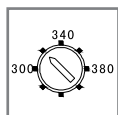

Диапазон настройки контроля падения напряжения, U_{\min} в вольтах.

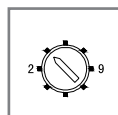

Диапазон настройки времени задержки на включение при падении напряжения, в секундах.

Сфера применения

Реле контроля фаз РК-101 предназначено для сигнализации и управления коммутационными аппаратами, которые в свою очередь включают или отключают электрооборудование при некачественном сетевом напряжении.

Реле выполняет следующие функции контроля сети:

- Контроль чередования фаз
- Контроль обрыва фазы
- Контроль перенапряжения
- Контроль падения напряжения

Реле контроля фаз широко применяется в бытовой сфере и промышленности особенно в системах автоматического ввода резерва (АВР), защиты асинхронных электродвигателей.

Принцип действия

При подаче на реле контроля фаз трехфазного напряжения допустимой величины, которое лежит в пределах между U_{\max} и U_{\min} , с прямым порядком чередования фаз происходит замыкание контактов 15-18 и размыкание контактов 15-16.

При изменении трехфазного напряжения, которое выходит за пределы установленного диапазона или произошло изменение чередования фаз, или обрыв фазы происходит размыкание контактов 15-18 и замыкание контактов 15-16. А также загорается световая индикация причины срабатывания реле контроля фаз.

Технические характеристики

Серия РК-101



	РК101-01	РК101-02
Соответствие стандартам	ТР ТС 004 / 2011, ГОСТ Р 50030.5.1-2005 (МЭК 60947-5-1: 2003)	
Диапазон настройки контроля перенапряжения, Умакс В	380-460	400-460
Диапазон настройки контроля падения напряжения, Умин В	300-380	300-400
Диапазон времени задержки на включение при перенапряжении, с	1,5-4	2-8
Диапазон времени задержки на включение при падение напряжения, с	2-9	2-8
Время переключения контактов при обрыве фазы или не правильном чередование фаз, с	≤ 0,1	<2
Номинальный ток, А	5	
Количество переключающих контактов	1	
Среднее потребление, Вт	3	
Механическая износостойкость, циклов, не менее	10 ⁶	
Коммутационная износостойкость, циклов, не менее	10 ⁵	
Напряжение питания (от сети), В	380	
Тип индикации состояний	Светодиодная	
Условие эксплуатации	УХЛ4	
Сечение подключаемого провода, мм ²	2,5	

Структура условного обозначения

РК101-01

| серия | модель

Полный ассортимент

Внешний вид	Наименование	Диапазон настройки	Напряжение питания	Наименование	Каталожный номер
	РК-101 01	Умин 300-380 В AC Умакс 380-460 В AC	400 В (от сети)	РК101-01	23300DEK
	РК-101 02	Умин 300-400 В AC Умакс 400-460 В AC	380 В (от сети)	РК101-02	23301DEK

Упаковка

Наименование	Количество в групповой упаковке	Количество в транспортной коробке	Брутто вес транспортной коробки, кг	Объем транспортной коробки, м ³
РК101-01	1	40	12	0,025
РК101-02	1	48	6	0,017

Технический раздел

Электрические схемы

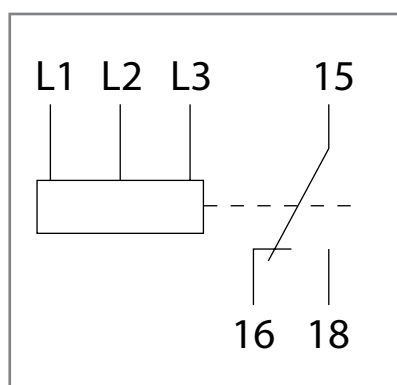

Габаритные размеры

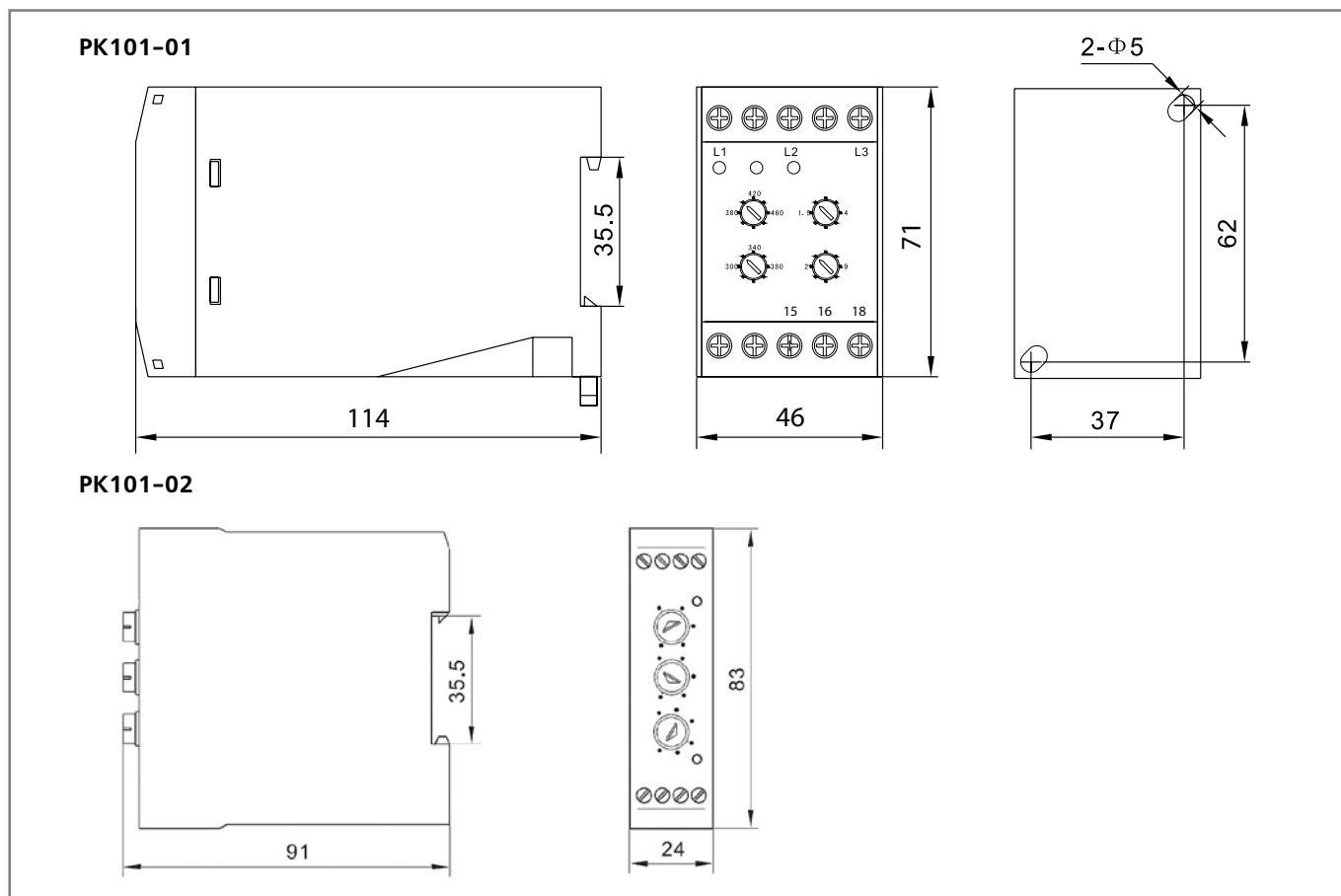

Диаграммы работы РК101-01

Контроль перенапряжения и падения напряжения

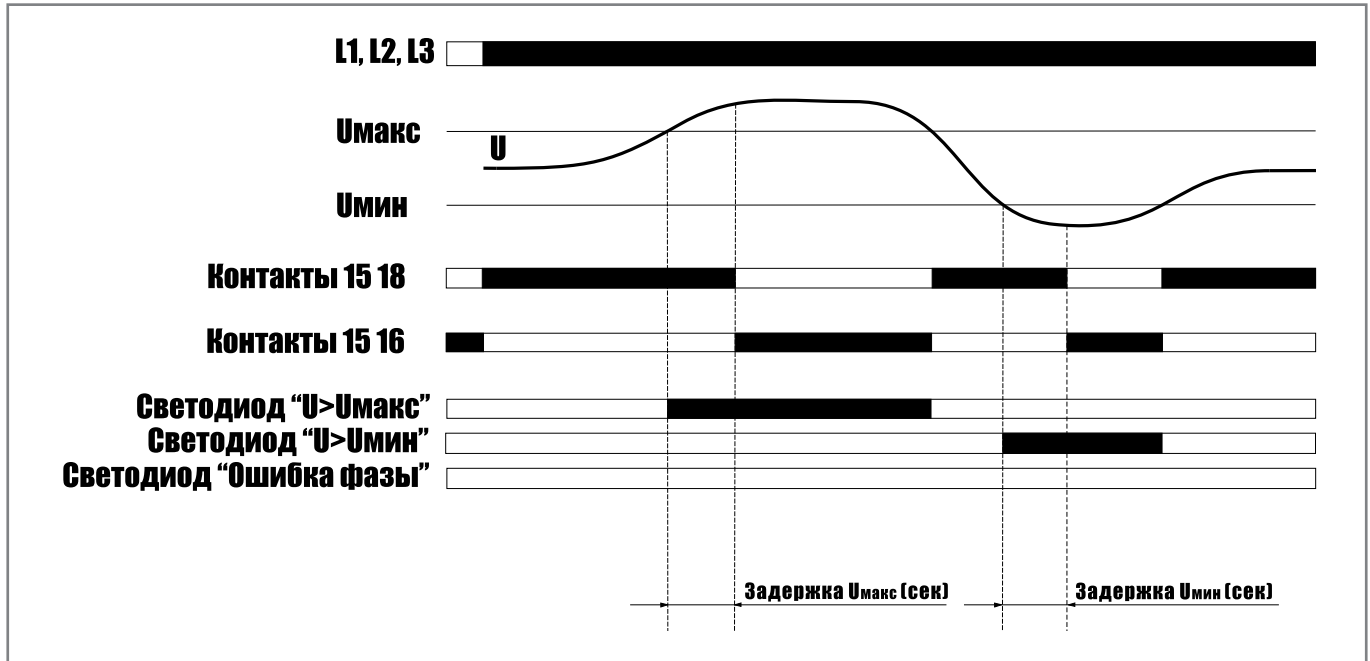

Контроль чередования фаз и обрыв фазы

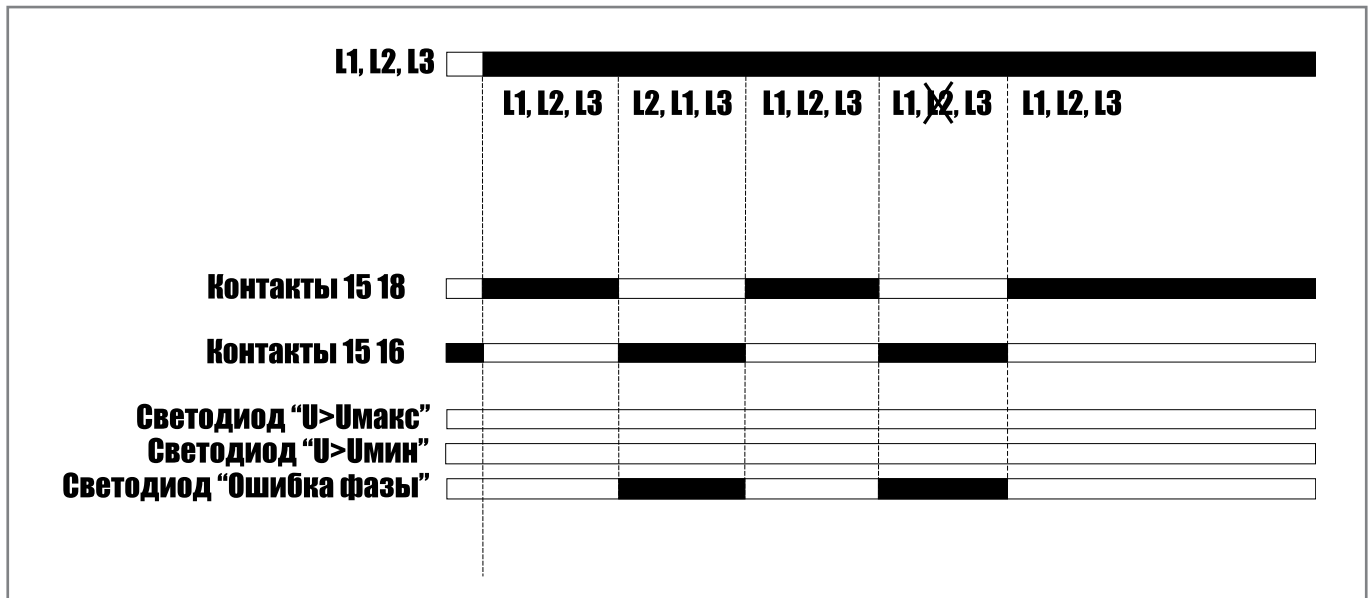

Диаграммы работы РК101-02

Контроль перенапряжения и падения напряжения

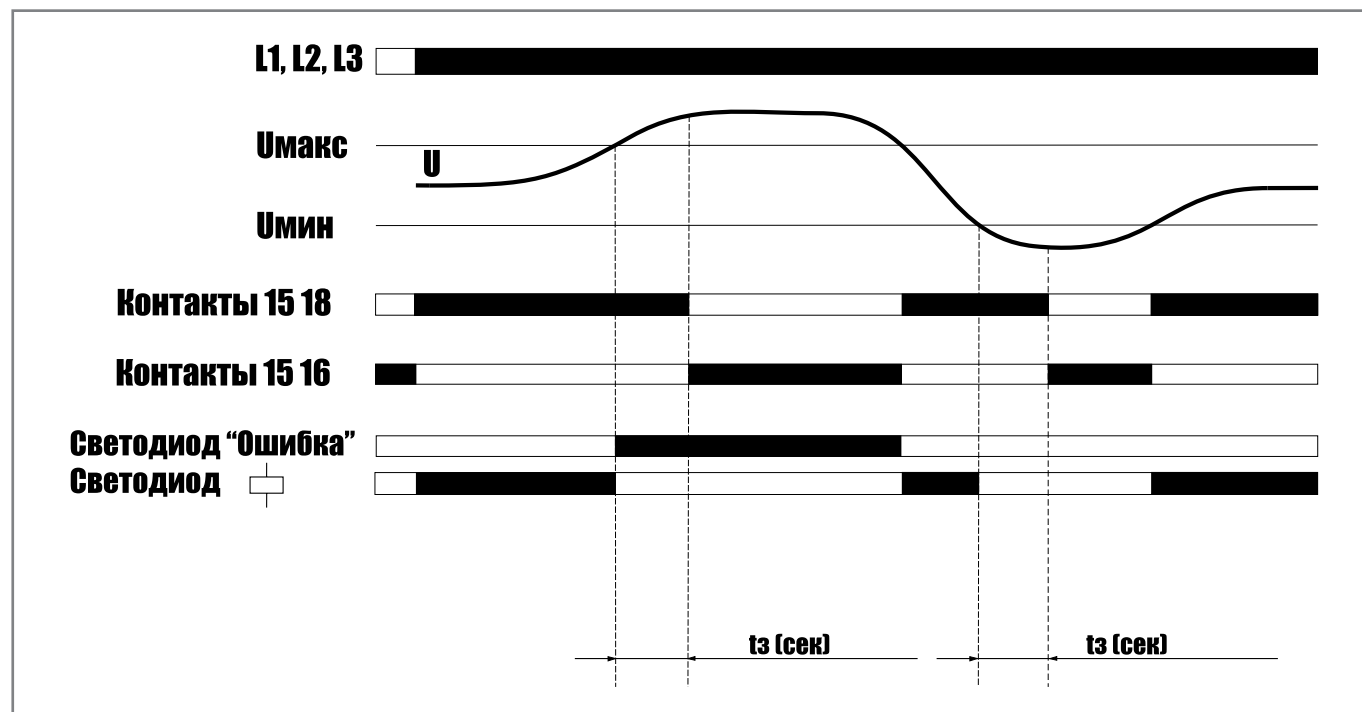

Контроль чередования фаз и обрыв фазы

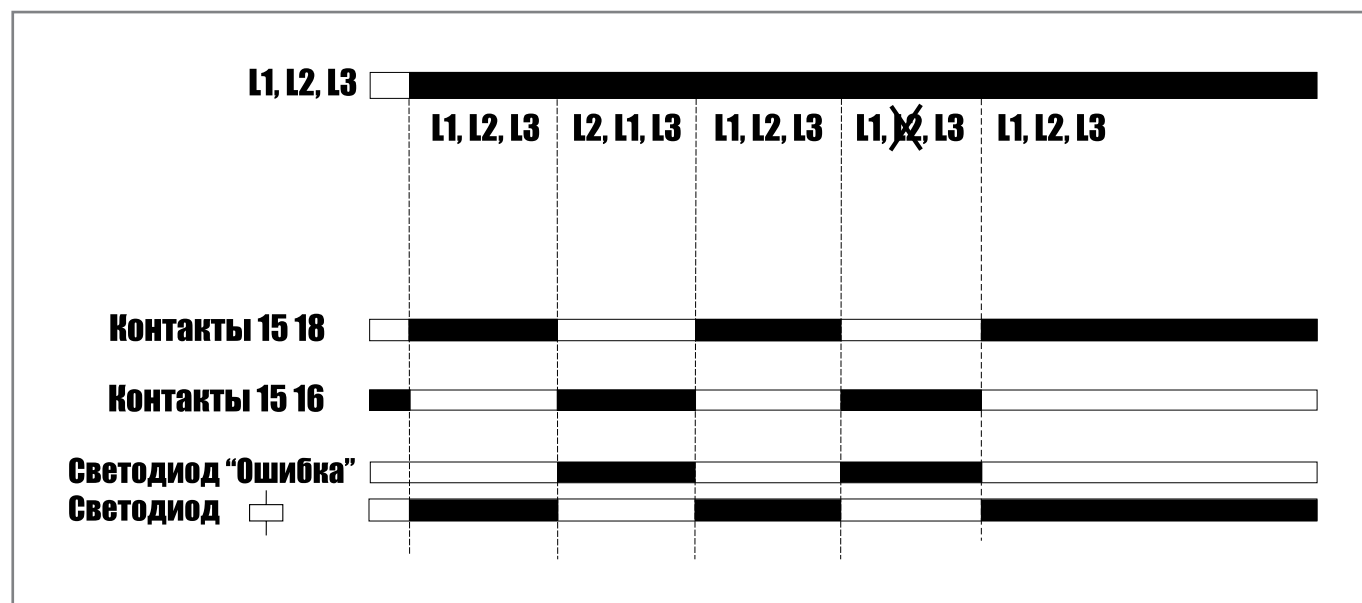

УСТРОЙСТВА УПРАВЛЕНИЯ И СИГНАЛИЗАЦИИ



Устройства управления и сигнализации



Сертификат соответствия требованиям технического регламента Таможенного Союза выдан ООО «ЦЕНТР ПО СЕРТИФИКАЦИИ, СТАНДАРТИЗАЦИИ И СИСТЕМАМ КАЧЕСТВА ЭЛЕКТРО-МАШИНОСТРОИТЕЛЬНОЙ ПРОДУКЦИИ» (ООО «Элмаш»), основанным в 1986г. в качестве государственного центра по испытаниям электрических машин в составе института «ВНИИСМИ». ООО «Элмаш» имеет международное признание в качестве испытательной лаборатории с 1995 года и является одним из самых авторитетных центров России в области испытаний и сертификации электрооборудования. В этом центре оформляют свои сертификаты также такие компании как Schneider Electric, ABB и Legrand.



Испытания на соответствие устройства требованиям российского стандарта ГОСТ Р проведены центром "Тест-С.-Петербург", обладающим одной из лучших и самых авторитетных испытательных лабораторий в России.

Маркировка



Номинальное напряжение изоляции – значение напряжения при испытаниях изоляционных свойств, расстояние утечки и воздушные зазоры



Условное обозначение: серия и тип.



Номинальный рабочий ток контактов – величина тока в амперах (А), при которой контакты способны бесконечно долго проводить ток, а также коммутировать и разрывать.



Соответствие стандарту

Сфера применения

Устройства управления и сигнализации предназначены для коммутации электрических цепей и индикации состояния электрических цепей. Применяются в электрических цепях переменного тока частотой 50/60 Гц с напряжением до 660В.

Устанавливаются в постах кнопочных, электроцитах, постах дистанционного управления, промышленном оборудовании и на объектах энергоснабжения. Могут устанавливаться на подвижных и неподвижных частях стационарных установок.

Устройства управления и сигнализации ТМ DEKraft успешно прошли испытания в независимой лаборатории на соответствие степени пыле- и влагозащищенности IP54.

Принцип действия

Устройства состоят из быстросъемного управляющего элемента и контактного элемента. Контактная группа устройств всегда комплектуется двумя контактами в отличие от некоторых производителей, представленных на рынке.

Если контакт зеленого цвета, то он замыкающий (1з), красного цвета – размыкающий (1р).

Подключение подводящих проводников производится винтовыми зажимами. При прохождении электрического тока (лампы коммутационные) индикатор устройства излучает световой поток, цвет которого определяется цветом светофильтра.

При нажатии на толкатель (выключатели кнопочные) или при повороте ручки (переключатели) контакты толкателя замыкают или размыкают электрическую цепь.

При нажатии на толкатель последний перемещается во фланце и нажимной шайбой перемещает траверсы с контактными мостиками, производя замыкание или размыкание контактов.

При снятии нагрузки возврат толкателя в исходное положение происходит под действием возвратной пружины.

Преимущества

Транспортировка и хранение

Каждое изделие – в индивидуальной коробке или в индивидуальном пакете.

В комплект также входит технический паспорт.



Штрих-коды и артикулы на

всех видах упаковки – на каждой индивидуальной, групповой, транспортной коробке и на поддоне делают продукт идеально простым в транспортировке и максимально приспособленным к требованиям розничной торговли и автоматизированного складского хранения.



Прочная групповая упаковка, снижает брак при транспортировке и позволяет удобнее перевозить и хранить товар.



Защитная этикетка-бандеролька

на групповой коробке наклеена таким образом, что не разорвав ее, коробку невозможно открыть. Кроме того, она позволяет хранить коробки на полке как горизонтально, так и вертикально.



Монтаж

Электрическая износостойкость

выключателей кнопочных выше в 2 раза, **механическая износостойкость** выше в 5 раз по сравнению с аналогами в том же ценовом сегменте.



Лампы коммутационные серии ЛК-22 имеют **увеличенный срок службы 30 000 часов** (против 6 000 часов у аналогов в том же ценовом сегменте).



Использование **светодиодных матриц (LED)** в качестве индикаторов снижает в 15-20 раз потребляемую электроэнергию, а также обеспечивает более яркий и ровный световой поток по сравнению с неоновыми лампами.



Слабая чувствительность устройств управления и сигнализации к **колебаниям напряжения** ($\pm 20\%$ от номинала) позволяет использовать их в электрических цепях с нестабильным напряжением.

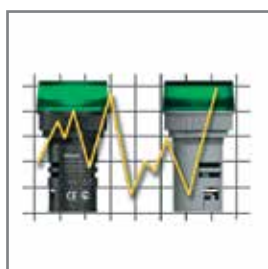

Использование

Конструктивные особенности устройств управления и сигнализации, а также наличие резиновых уплотнительных колец со стороны толкателя обеспечивают **степень защиты IP40** со стороны контактной группы и IP54 со стороны толкателя.



Контактная группа зеленого цвета — замыкающая (1з), красного цвета — размыкающая (1р); имеет **хорошо читаемое обозначение типа контакта** (НО или НЗ).



Установочный диаметр 22 мм полностью соответствует продукции европейских производителей, а также позволяет сэкономить место на лицевой панели щита.



Антивандалное исполнение (высокая вибро- и ударостойкость) позволяет сохранить эргономичный внешний вид и функциональность устройств на протяжении всего срока службы.



Технические характеристики устройств управления и сигнализации

Характеристика	Выключатели кнопочные	Переключатели	Переключатели с ключом
Соответствие стандартам	ТР ТС 004 / 2011, ГОСТ 50030.5.1-2005 (МЭК 60947-5-1:2000)		
Номинальное рабочее напряжение, В	220 AC, 24 AC/DC	220 AC, 24 AC/DC	220 AC
Номинальный рабочий ток контактов, А	10	10	10
Номинальное напряжение изоляции, Ui, В	660	660	660
Допустимая частота коммутации в час, циклов В-О	1200	1200	300
Электрическая износостойкость, 10 ⁴ циклов В-О	60	10	5
Механическая износостойкость, 10 ⁴ циклов В-О	300	30	5
% нагрузки контактов по току от рабочего значения	25	25	40
Диапазон рабочих температур, °С	от -10 до +40		
Степень защиты, IP	54		
Влажность до, %	90		

Лампы коммутационные серии ЛК-22



Структура условного обозначения

ЛК22-ADDS-WHI-LED-24

серия	тип исполнения	цвет	тип индикатора	номинальное напряжение индикатора (если не указано, то 220 В)
-------	----------------	------	----------------	---

Технический раздел

Тип/внешний вид	Электрическая схема	Габаритные и установочные размеры
ЛК-22-ADDS 220В AC и 24В AC/DC 		
ЛК-22-ADDS 220В AC/DC 		
ЛК-22-ALTE 		

Полный ассортимент

Тип/внешний вид	Цвет/тип индикатора	Наименование	Каталожный номер
ЛК-22-ADDS 220В AC 	белый/светодиодная матрица	ЛК22-ADDS-WHI-LED	25001DEK
	зеленый/светодиодная матрица	ЛК22-ADDS-GRN-LED	25002DEK
	красный/светодиодная матрица	ЛК22-ADDS-RED-LED	25003DEK
	желтый/светодиодная матрица	ЛК22-ADDS-YEL-LED	25004DEK
	синий/светодиодная матрица	ЛК22-ADDS-BLU-LED	25005DEK
ЛК-22-ADDS 220В AC/DC 	зеленый/светодиодная матрица	ЛК22-ADDS-GRN-LED-220	25118DEK
	красный/светодиодная матрица	ЛК22-ADDS-RED-LED-220	25119DEK
	желтый/светодиодная матрица	ЛК22-ADDS-YEL-LED-220	25120DEK
	белый/светодиодная матрица	ЛК22-ADDS-WHI-LED-220	25121DEK
	синий/светодиодная матрица	ЛК22-ADDS-BLU-LED-220	25122DEK
ЛК-22-ADDS 24В AC/DC 	зеленый/светодиодная матрица	ЛК22-ADDS-GRN-LED-24	25065DEK
	красный/светодиодная матрица	ЛК22-ADDS-RED-LED-24	25066DEK
	желтый/светодиодная матрица	ЛК22-ADDS-YEL-LED-24	25067DEK
ЛК-22-ALTE 	белый/неоновая лампа	ЛК22-ALTE-WHI-NEO	25006DEK
	зеленый/неоновая лампа	ЛК22-ALTE-GRN-NEO	25007DEK
	красный/неоновая лампа	ЛК22-ALTE-RED-NEO	25008DEK
	желтый/неоновая лампа	ЛК22-ALTE-YEL-NEO	25009DEK
	синий/неоновая лампа	ЛК22-ALTE-BLU-NEO	25010DEK

Упаковка

Наименование	Количество в групповой упаковке	Количество в транспортной коробке	Брутто вес транспортной коробки, кг	Объем транспортной коробки, м ³
ЛК-22-ADDS	12	360	11	0,04
ЛК-22-ALTE	10	200	11	0,03

**ВЫКЛЮЧАТЕЛИ
КНОПОЧНЫЕ СЕРИЙ
ВК-22, ВК-30**



Выключатели кнопочные серий BK-22, BK-30

Структура условного обозначения

BK22-ABLF-WHI-LED-24

серия	тип исполнения	цвет	тип индикатора	номинальное напряжение индикатора (если не указано, то 220 В)
-------	----------------	------	----------------	---





Выключатели кнопочные серии BK-30

Полный ассортимент



Тип/внешний вид	Тип толкателя/индикация	Цвет	Наименование	Каталожный номер
BK-30-ABLF	потайной/без индикации	белый	BK30-ABLF-WHI	25041DEK
		черный	BK30-ABLF-BLK	25042DEK
		зеленый	BK30-ABLF-GRN	25043DEK
		красный	BK30-ABLF-RED	25044DEK
		желтый	BK30-ABLF-YEL	25045DEK
		синий	BK30-ABLF-BLU	25046DEK
BK-30-ABLFP (LED)	выступающий/светодиодная матрица (LED)	зеленый	BK30-ABLFP-GRN-LED	25047DEK
		красный	BK30-ABLFP-RED-LED	25048DEK
		желтый	BK30-ABLFP-YEL-LED	25049DEK
		белый	BK30-ABLFP-WHI-LED	25050DEK

Выключатели кнопочные серии ВК-22

Полный ассортимент

Тип/внешний вид	Тип толкателя/индикация	Цвет	Наименование	Каталожный номер
ВК-22-ABLFP (LED) 	выступающий/светодиодная матрица (LED)	белый	BK22-ABLFP-WHI-LED	25025DEK
		зеленый	BK22-ABLFP-GRN-LED	25026DEK
		красный	BK22-ABLFP-RED-LED	25027DEK
		желтый	BK22-ABLFP-YEL-LED	25028DEK
ВК-22-ABLFP (LED)-24 	выступающий/светодиодная матрица (LED)	зеленый	BK22-ABLFP-GRN-LED-24	25069DEK
		красный	BK22-ABLFP-RED-LED-24	25070DEK
		желтый	BK22-ABLFP-YEL-LED-24	25071DEK
		белый	BK22-ABLFP-WHI-LED-24	25068DEK
ВК-22-ABFP 	выступающий с фиксацией/светодиодная матрица	зеленый	BK22-ABFP-GRN-LED	25135DEK
		красный	BK22-ABFP-RED-LED	25136DEK
		белый	BK22-ABFP-WHI-LED	25137DEK
		желтый	BK22-ABFP-YEL-LED	25138DEK
ВК-22-AEA 	грибовидный/без индикации	зеленый	BK22-AEA-GRN	25023DEK
		красный	BK22-AEA-RED	25024DEK
ВК-22-AELA (NEO) 	грибовидный/неоновая лампа	зеленый	BK22-AELA-GRN-NEO	25029DEK
		красный	BK22-AELA-RED-NEO	25030DEK
		желтый	BK22-AELA-YEL-NEO	25031DEK
		синий	BK22-AELA-BLU-NEO	25032DEK
ВК-22-AEAL (NEO) 	грибовидный с фиксацией/неоновая лампа	зеленый	BK22-AEAL-GRN-NEO	25033DEK
		красный	BK22-AEAL-RED-NEO	25034DEK
		желтый	BK22-AEAL-YEL-NEO	25035DEK
		синий	BK22-AEAL-BLU-NEO	25036DEK
ВК-22-AEAL 	грибовидный с фиксацией/без индикации	зеленый	BK22-AEAL-GRN	25039DEK
		красный	BK22-AEAL-RED	25040DEK
ВК-22-AE 	грибовидный с фиксацией (расфиксация поворотом)/без индикации	зеленый	BK22-AE-GRN	25037DEK
		красный	BK22-AE-RED	25038DEK







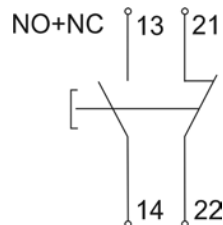
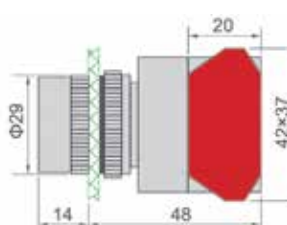

Полный ассортимент

Тип/внешний вид	Тип толкателя/индикация	Цвет	Наименование	Каталожный номер
БК-22-ABLF 	потайной/без индикации	белый	BK22-ABLF-WHI	25011DEK
		черный	BK22-ABLF-BLK	25012DEK
		зеленый	BK22-ABLF-GRN	25013DEK
		красный	BK22-ABLF-RED	25014DEK
		желтый	BK22-ABLF-YEL	25015DEK
		синий	BK22-ABLF-BLU	25016DEK
БК-22-ABF 	потайной с фиксацией/без индикации	красный	BK22-ABF-RED	25123DEK
		белый	BK22-ABF-WHI	25124DEK
		желтый	BK22-ABF-YEL	25125DEK
		черный	BK22-ABF-BLK	25126DEK
		синий	BK22-ABF-BLU	25127DEK
		зеленый	BK22-ABF-GRN	25128DEK
БК-22-ABLFP 	выступающий/без индикации	белый	BK22-ABLFP-WHI	25017DEK
		черный	BK22-ABLFP-BLK	25018DEK
		зеленый	BK22-ABLFP-GRN	25019DEK
		красный	BK22-ABLFP-RED	25020DEK
		желтый	BK22-ABLFP-YEL	25021DEK
		синий	BK22-ABLFP-BLU	25022DEK
БК-22-ABFP 	выступающий с фиксацией/без индикации	черный	BK22-ABFP-BLK	25129DEK
		синий	BK22-ABFP-BLU	25130DEK
		зеленый	BK22-ABFP-GRN	25131DEK
		красный	BK22-ABFP-RED	25132DEK
		белый	BK22-ABFP-WHI	25133DEK
		желтый	BK22-ABFP-YEL	25134DEK

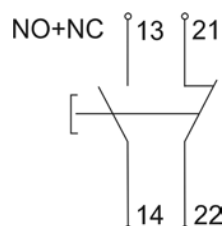
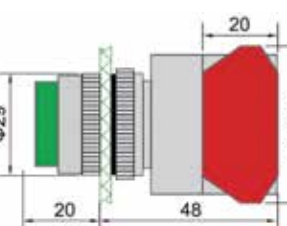

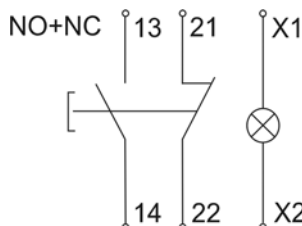
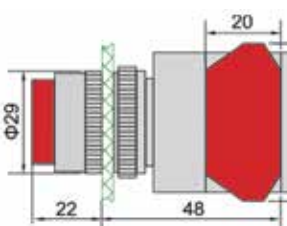

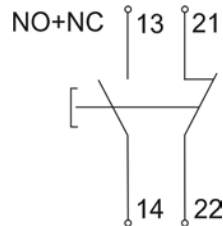
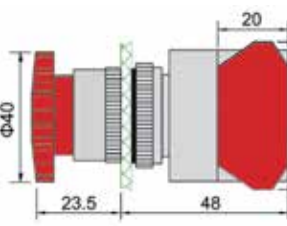

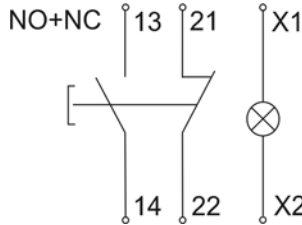
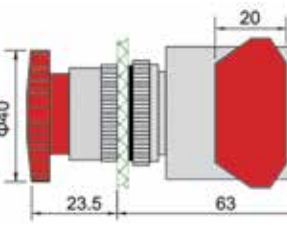

Упаковка

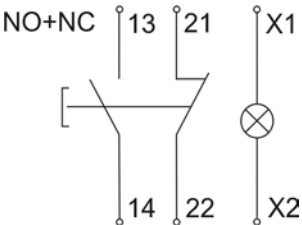
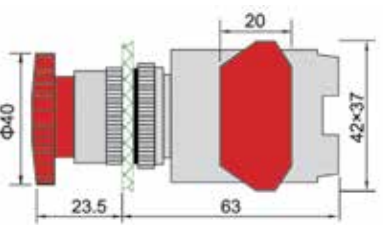
Наименование	Количество в групповой упаковке	Количество в транспортной коробке	Брутто вес транспортной коробки, кг	Объем транспортной коробки, м ³
БК-22-ABLF, БК-22-ABF, БК-30-ABLF	10	200	14	0,03
БК-22-ABLFP, БК-22-ABFP	10	160	14	0,03
БК-22-AEA, БК-30-ABLFP (LED), БК-22-ABLFP (LED), БК-22-ABFP (LED), БК-22-ABLFP (LED)-24	10	160	20	0,03
БК-22-AELA (NEO), БК-22-AEAL (NEO)	8	128	20	0,03
БК-22-AE, БК-22-AEAL	10	160	13	0,03

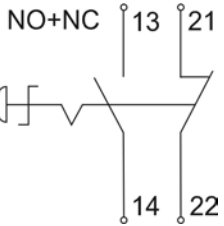
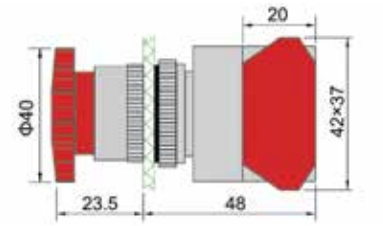
Технический раздел

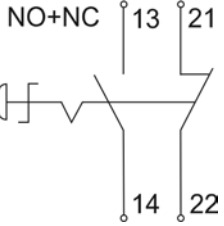
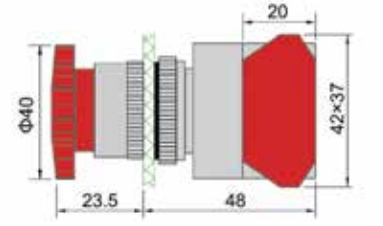
Тип/внешний вид	Электрическая схема	Габаритные и установочные размеры
<p>BK-22-ABLF BK-22-ABF</p> 	<p>NO+NC 13 21</p>  <p>14 22</p>	
<p>BK-22-ABLFP BK-22-ABFP</p> 	<p>NO+NC 13 21</p>  <p>14 22</p>	
<p>BK-22-ABLFP BK-22-ABFP</p> 	<p>NO+NC 13 21</p>  <p>14 22</p> <p>X1 X2</p>	
<p>BK-22-AEA</p> 	<p>NO+NC 13 21</p>  <p>14 22</p>	
<p>BK-22-AELA (NEO)</p> 	<p>NO+NC 13 21</p>  <p>14 22</p> <p>X1 X2</p>	

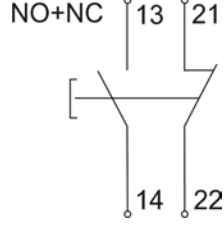
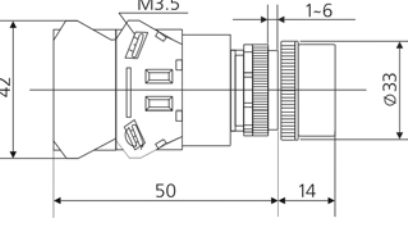
Технический раздел

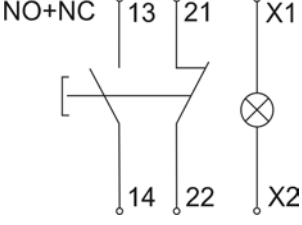
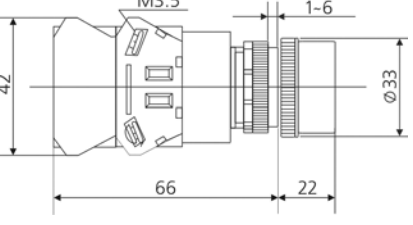
Тип/внешний вид	Электрическая схема	Габаритные и установочные размеры
BK-22-AEAL (NEO) 		
BK-22-AEAL 		
BK-22-AE 		
BK-30-ABLF 		
BK-30-ABLFP (LED) 		

**ВЫКЛЮЧАТЕЛИ
КНОПОЧНЫЕ
ДВОЙНЫЕ СЕРИЙ
ПЕ-22-РРВВ, ПЕ-22-ВЛ**





Выключатели кнопочные двойные серий ПЕ-22-РРВВ, ПЕ-22-ВЛ

Структура условного обозначения

ПЕ22-РРВВ-NEO

серия	тип исполнения	тип индикатора
-------	----------------	----------------



Полный ассортимент

Тип/внешний вид	Тип толкателя/индикация	Цвет	Наименование	Каталожный номер
РРВВ 	Потайной/выступающий/ неоновая лампа	зеленый-потайной толкатель красный – выступающий толкатель	ПЕ22-РРВВ-NEO	25062DEK
ВЛ 	Потайной/выступающий	зеленый-потайной толкатель красный – выступающий толкатель	ПЕ22-ВЛ	25063DEK

Упаковка

Наименование	Количество в групповой упаковке	Количество в транспортной коробке	Брутто вес транспортной коробки, кг	Объем транспортной коробки, м ³
ПЕ-22-РРВВ, ПЕ-22-ВЛ	10	160	20	0,03

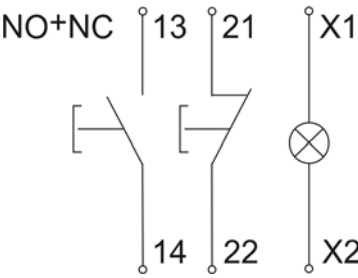
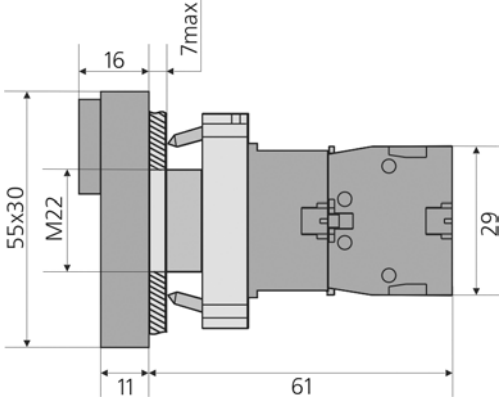
Технический раздел

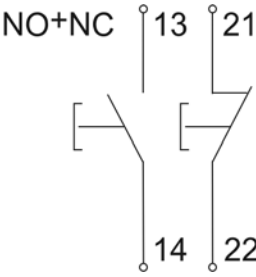
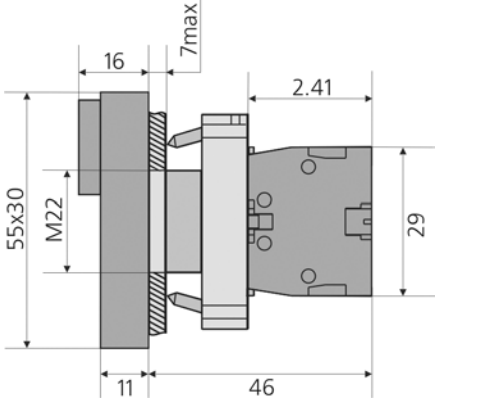
Тип/внешний вид	Электрическая схема	Габаритные и установочные размеры
<p>ПЕ-22-PPBB</p> 	<p>NO+NC</p> 	
<p>ПЕ-22-BL</p> 	<p>NO+NC</p> 	

Переключатели серий ПЕ-22, ПЕ-30



Структура условного обозначения



ПЕ22-ANC-2-GRN-LED-24

серия	тип исполнения	цвет	тип индикатора
	количество фиксированных положений		номинальное напряжение индикатора (если не указано, то 220 В)

Полный ассортимент



Тип/внешний вид	Тип устройства/индикация	Количество и тип положений	Наименование	Каталожный номер
ПЕ22-AC-2	Стандартная ручка черного цвета/без индикации	2 фикс. 	ПЕ22-AC-2-BLK	25051DEK
ПЕ22-ACR-2	Стандартная ручка черного цвета/без индикации	1 фикс. и 1 без фикс. 	ПЕ22-ACR-2-BLK	25139DEK
ПЕ22-AC-3	Стандартная ручка черного цвета/без индикации	3 фикс. 	ПЕ22-AC-3-BLK	25052DEK
ПЕ22-ACR-3	Стандартная ручка черного цвета/без индикации	2 фикс. и 1 без фикс. 	ПЕ22-ACR-3-BLK	25140DEK
ПЕ22-ACRL-3	Стандартная ручка черного цвета/без индикации	1 фикс. и 2 без фикс. 	ПЕ22-ACRL-3-BLK	25141DEK

Полный ассортимент

Тип/внешний вид	Тип устройства/индикация	Количество и тип положений	Наименование	Каталожный номер	
	PE22-АКС-2	Ключ/без индикации	2 фикс.	PE22-АКС-2-BLK	25053DEK
	PE22-АКСR-2	Ключ/без индикации	1 фикс. и 1 без фикс.	PE22-АКСR-2-BLK	25142DEK
	PE22-АКС-3	Ключ/без индикации	3 фикс.	PE22-АКС-3-BLK	25054DEK
	PE22-АКСR-3	Ключ/без индикации	2 фикс. и 1 без фикс.	PE22-АКСR-3-BLK	25143DEK
	PE22-АКСRL-3	Ключ/без индикации	1 фикс. и 2 без фикс.	PE22-АКСRL-3-BLK	25144DEK
	PE22-АЛС-2	Удлиненная ручка черного цвета/без индикации	2 фикс.	PE22-АЛС-2-BLK	25055DEK
	PE22-АЛСR-2	Стандартная ручка черного цвета/без индикации	1 фикс. и 1 без фикс.	PE22-АЛСR-2-BLK	25145DEK
	PE22-АЛС-3	Удлиненная ручка черного цвета/без индикации	3 фикс.	PE22-АЛС-3-BLK	25056DEK
	PE22-АЛСR-3	Стандартная ручка черного цвета/без индикации	2 фикс. и 1 без фикс.	PE22-АЛСR-3-BLK	25146DEK
	PE22-АЛСRL-3	Стандартная ручка черного цвета/без индикации	1 фикс. и 2 без фикс.	PE22-АЛСRL-3-BLK	25147DEK
	PE22-АНС-2 PE22-АНС-2-24	Стандартная ручка зеленого цвета/неоновая лампа	2 фикс.	PE22-АНС-2-GRN-NEO	25057DEK
		Стандартная ручка красного цвета/неоновая лампа	2 фикс.	PE22-АНС-2-RED-NEO	25058DEK
		Стандартная ручка зеленого цвета/светодиодная матрица	2 фикс.	PE22-АНС-2-GRN-LED-24	25072DEK
		Стандартная ручка красного цвета/светодиодная матрица	2 фикс.	PE22-АНС-2-RED-LED-24	25073DEK
		Стандартная ручка зеленого цвета/неоновая лампа	3 фикс.	PE22-АНС-3-GRN-NEO	25059DEK
	PE22-АНС-3 PE22-АНС-3-24	Стандартная ручка красного цвета/неоновая лампа	3 фикс.	PE22-АНС-3-RED-NEO	25060DEK
		Стандартная ручка зеленого цвета/светодиодная матрица	3 фикс.	PE22-АНС-3-GRN-LED-24	25074DEK
	Стандартная ручка красного цвета/светодиодная матрица	3 фикс.	PE22-АНС-3-RED-LED-24	25075DEK	

Выключатели кнопочные серии ВК-30







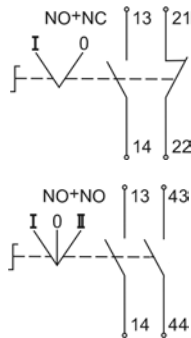
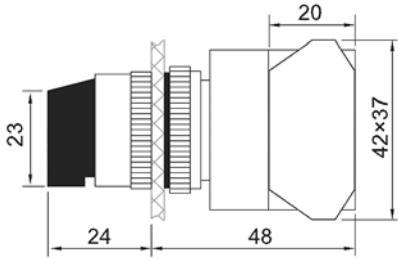

Полный ассортимент

Тип/внешний вид	Тип устройства/индикация	Количество и тип положений	Наименование	Каталожный номер
ПЕ30-АС-2 	Стандартная ручка черного цвета/без индикации	2 фикс. 	ПЕ30-АС-2-BLK	25061DEK

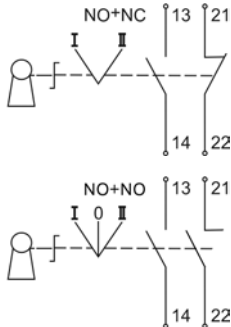
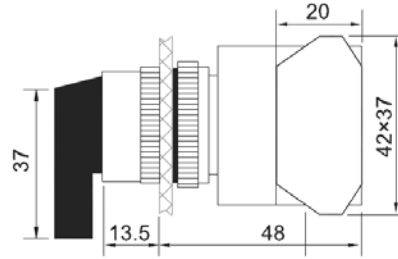
Упаковка

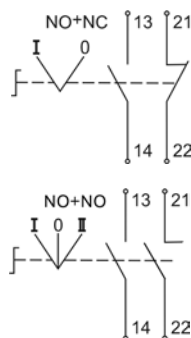
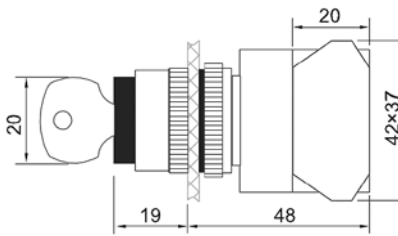
Наименование	Количество в групповой упаковке	Количество в транспортной коробке	Брутто вес транспортной коробки, кг	Объем транспортной коробки, м ³
ПЕ-22-АС-2, ПЕ-22-АСR-2, ПЕ-22-АС-3, ПЕ-22-АСR-3, ПЕ-22-АСRL-3, ПЕ-22-АLC-2, ПЕ-22-АLCR-2, ПЕ-22-АLC-3, ПЕ-22-АLCR-3, ПЕ-22-АLCRL-3,	10	160	13	0,03
ПЕ-22-АКС-2, ПЕ-22-АКСR-2, ПЕ-22-АКС-3, ПЕ-22-АКСR-3, ПЕ-22-АКСRL-3	10	160	18	0,03
ПЕ-22-АНС-2, ПЕ-22-АНС-3, ПЕ-22-АНС-2-24, ПЕ-22-АНС-3-24	10	160	20	0,03
ПЕ-30-АС-2	10	160	14	0,03

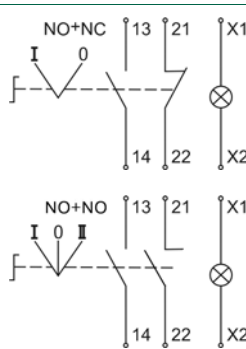
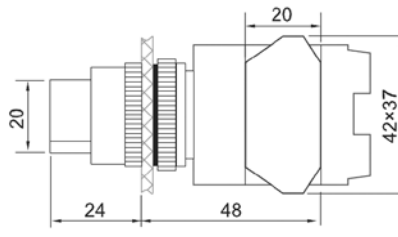
Технический раздел

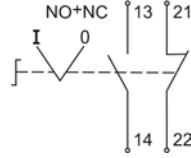
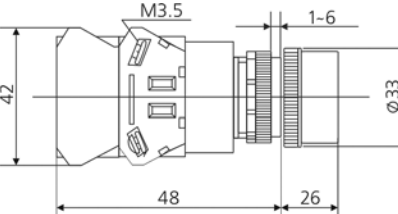
Тип/внешний вид	Электрическая схема	Габаритные и установочные размеры
<p>ПЕ22-АС-2, ПЕ22-АСR-2</p>  <p>ПЕ22-АС-3, ПЕ22-АСR-3, ПЕ22-АСRЛ-3</p>		
<p>ПЕ22-АКС-2, ПЕ22-АКСR-2</p>  <p>ПЕ22-АКС-3, ПЕ22-АКСR-3, ПЕ22-АКСRЛ-3</p>		
<p>ПЕ-22-АЛС-2, ПЕ-22-АЛСR-2</p>  <p>ПЕ-22-АЛС-3, ПЕ-22-АЛСR-3, ПЕ-22-АЛСRЛ-3</p>		
<p>ПЕ-22-АНС-2</p>  <p>ПЕ-22-АНС-3</p>		
<p>ПЕ-30-АС-2</p> 		



Аксессуары для устройств управления и сигнализации



Сертификат соответствия требованиям технического регламента Таможенного Союза выдан ООО «ЦЕНТР ПО СЕРТИФИКАЦИИ, СТАНДАРТИЗАЦИИ И СИСТЕМАМ КАЧЕСТВА ЭЛЕКТРО-МАШИНОСТРОИТЕЛЬНОЙ ПРОДУКЦИИ» (ООО «Элмаш»), основанным в 1986г. в качестве государственного центра по испытаниям электрических машин в составе института «ВНИИСМИ». ООО «Элмаш» имеет международное признание в качестве испытательной лаборатории с 1995 года и является одним из самых авторитетных центров России в области испытаний и сертификации электрооборудования. В этом центре оформляют свои сертификаты также такие компании как Schneider Electric, ABB и Legrand.

Сфера применения

Нормально открытый дополнительный контакт используется с выключателями кнопочными серий ВК-22 и ВК-30, переключателями серии ПЕ-22 и ПЕ-30. Контакт устанавливается на управляющий элемент с правой или с левой стороны. Нормально закрытый дополнительный контакт используется с выключателями кнопочными серий ВК-22 и ВК-30, переключателями серии ПЕ-22 и ПЕ-30. Контакт устанавливается на управляющий элемент с правой или с левой стороны.

При установке нечетного количества дополнительных контактов на управляющий элемент с индикацией, необходимо использовать адаптер АД22-А и соединитель АД22-С (кроме выключателей кнопочных двойных серии ПЕ22). При установке четного количества контактов используются только соединители АД22-С (кроме выключателей кнопочных двойных серии ПЕ22).

Дополнительные контакты серии ДК22-2 устанавливаются только на выключатели кнопочные двойные ПЕ22-PPBV-NEO и ПЕ22-VL.

Держатели маркировки серии ДМ-22 применяются для маркировки светосигнальной арматуры, кнопок, переключателей с установочным диаметром 22 мм в электрощитах, шкафах управления и сигнализации, пультов дистанционного управления.



Использование держателей серии ДМ-22 упрощает работу обслуживающего персонала, помогает быстрее реагировать на поступающие сигналы, придает эстетичный вид органам сигнализации и управления.





Полный ассортимент

Тип/внешний вид	Тип аксессуара	Тип устройства	Наименование	Каталожный номер
ДК22-10 	Контакт дополнительный 1 НО	ВК-22, ВК-30, ПЕ-22, ПЕ-30	ДК22-10	25100DEK
ДК22-01 	Контакт дополнительный 1 НЗ	ВК-22, ВК-30, ПЕ-22, ПЕ-30	ДК22-01	25101DEK
ДК22-PBL-10 	Контакт дополнительный 1 НО	ПЕ22-PPBB-NEO, ПЕ22-BL	ДК22-PBL-10	25104DEK
ДК22-PBL-01 	Контакт дополнительный 1 НЗ	ПЕ22-PPBB-NEO, ПЕ22-BL	ДК22-PBL-01	25105DEK

Полный ассортимент

Тип/внешний вид	Тип аксессуара	Тип устройства	Наименование	Каталожный номер
АД22-С 	Соединитель	ВК-22-ABLFP, ВК-22-ABFP, ВК-22-AELA(NEO), ВК-22-AEAL(NEO), ВК-30-ABLFP(LED), ПЕ22-ANC	АД22-С	25102DEK
АД22-А 	Адаптер	ВК-22-ABLFP, ВК-22-ABFP, ВК-22-AELA(NEO), ВК-22-AEAL(NEO), ВК-30-ABLFP(LED), ПЕ22-ANC	АД22-А	25103DEK









Полный ассортимент

Внешний вид	Тип аксессуара	Тип устройства	Размер маркировки, мм	Каталожный номер
ДМ22-1 	Держатель маркировки	ЛК-22, ВК-22, ПЕ-22	10x25	25106DEK
ДМ22-2 	Держатель маркировки	ЛК-22, ВК-22, ПЕ-22	20x25	25107DEK

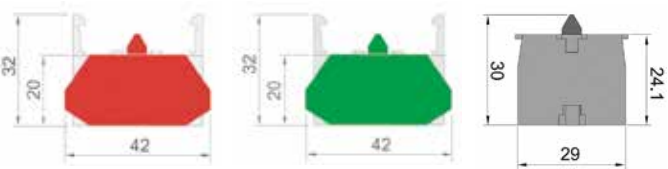
Упаковка

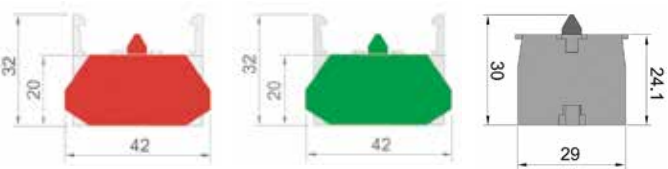
Наименование	Количество в групповой упаковке	Количество в транспортной коробке	Брутто вес транспортной коробки, кг	Объем транспортной коробки, м ³
ДК-22	5	500	16	0,02965
АД-22	5	500	16	0,02965
ДМ-22-1	100	1000	6,7	0,01600
ДМ-22-2	100	1000	6,7	0,01600

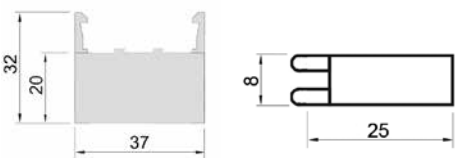
Технический раздел

Тип/внешний вид	Электрическая схема	Габаритные и установочные размеры
ДК22-10 ДК22-PBL-10 		
ДК22-01 ДК22-PBL-01 		
АД22-С 		
АД22-А 		

**ПОСТЫ
КНОПОЧНЫЕ
СЕРИИ КП-101**



Посты кнопочные серии КП-101



Декларация о соответствии Таможенного Союза выдан компанией ООО «КС Сертификат». Она входит в официальный реестр органов по сертификации и испытательных лабораторий Таможенного Союза. Среди заказчиков крупнейшие поставщики импортных и отечественных товаров. Компания предоставляет большой спектр услуг в области проведения сертификации и декларации продукции на соответствие техническим регламентам, пожарной безопасности, а также иной разрешительной документации.

Сфера применения

Кнопочные посты предназначены для монтажа в них светосигнальных индикаторов, кнопок управления, переключателей. И последующего дистанционного управления процессами, сигнализации.

Корпус выполнен из негорючего ABS пластика.

В посты кнопочные могут устанавливаться от 1 до 6 устройств управления и сигнализации диаметром 22 мм.

Кнопочные посты серии КП-101 комплектуются кабельным вводом со степенью защиты IP54 и сальником, что обеспечивает надежную фиксацию кабеля, исключает попадание пыли, влаги, внутрь корпуса после монтажа.

Наличие резиновой прокладки между частями корпуса поста обеспечивает повышенную пыле и влагозащищенность.

Для удобства на задней стороне поста указаны расстояния между точками крепления.

Преимущества

<p>Степень пыле- и влагозащиты IP54!</p>		<p>Винты выполнены из нержавеющей стали.</p>	
<p>Наличие в комплекте кабельного ввода обеспечивает герметичность и фиксацию кабеля.</p>		<p>Расстояние между точками крепления указано на задней стенке поста.</p>	

Структура условного обозначения

КП101-2-01

серия	кодировка цвета
	число мест под светосигнальную арматуру

Технические характеристики

Соответствие стандартам	ТР ТС 004 / 2011
Материал	Самозатухающий ABS пластик
Степень защиты	IP54
Диапазон рабочих т-р	от -25°C до +60 °C
Вид установки	Навесной/Стационарный
Количество мест под устройства управления и сигнализации	От 1 до 6
Установочный диаметр	22 мм

Полный ассортимент

Тип / Внешний вид	Количество мест	Установочный диаметр, мм	Артикул	Каталожный номер
	1	22	КП101-1-01	25501DEK
	2	22	КП101-2-01	25502DEK
	3	22	КП101-3-01	25503DEK
	4	22	КП101-4-01	25504DEK
	5 (6)	22	КП101-5-01	25505DEK

Упаковка

Наименование	Количество в групповой упаковке	Количество в транспортной коробке	Брутто вес транспортной коробки, кг	Объем транспортной коробки, м ³
КП101-1-01	1	100	12,0	0,0534
КП101-2-01	1	100	14,5	0,0644
КП101-3-01	1	100	17,5	0,0873
КП101-4-01	1	50	14,5	0,0568
КП101-5-01	1	50	20	0,0635

Технический раздел

Наименование	Габаритные размеры, мм			Расстояние между точками крепления, (ВхШ) мм	Цвет
	H	W	D		
КП101-1-01	75	70	65	54 x 49	белый
КП101-2-01	110	70	65	80 x 54	белый
КП101-3-01	150	70	65	115 x 54	белый
КП101-4-01	195	70	65	161 x 54	белый
КП101-5-01	279	70	65	244 x 58	белый

Габаритные размеры

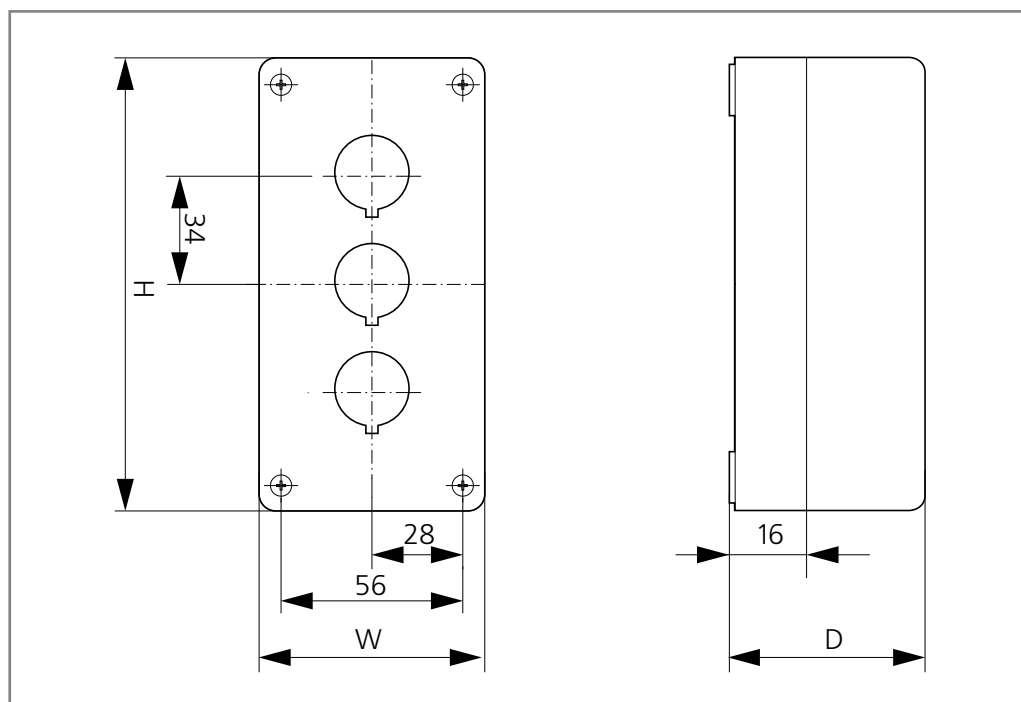



Посты кнопочные серии ПКЕ-02



Сертификат соответствия требованиям технического регламента Таможенного Союза выдан ООО «ЦЕНТР ПО СЕРТИФИКАЦИИ, СТАНДАРТИЗАЦИИ И СИСТЕМАМ КАЧЕСТВА ЭЛЕКТРО-МАШИНОСТРОИТЕЛЬНОЙ ПРОДУКЦИИ» (ООО «Элмаш»), основанным в 1986г. в качестве государственного центра по испытаниям электрических машин в составе института «ВНИИСМИ». ООО «Элмаш» имеет международное признание в качестве испытательной лаборатории с 1995 года и является одним из самых авторитетных центров России в области испытаний и сертификации электрооборудования. В этом центре оформляют свои сертификаты также такие компании как Schneider Electric, ABB и Legrand.

Технические характеристики

Соответствие стандартам	ТР ТС 004 / 2011, ГОСТ 50030.5.1-2005 (МЭК 60947-5-1:2003)	
Номинальное рабочее напряжение U_e , В	380	
Номинальное напряжение изоляции U_i , В	690	
Номинальный рабочий ток I_e , А	AC-15	5
	DC-13	3
Условный тепловой ток на открытом воздухе I_{th} , А	10	
Степень защиты	IP54	
Условия эксплуатации	УХЛ4	

Полный ассортимент

Тип/внешний вид	Количество кнопок	Тип контактов	Наименование	Каталожный номер
ПКЕ-02 	2	2з+2р (2НО+2НЗ)	ПКЕ02-LA4-2Н	25064DEK

Упаковка

Наименование	Количество в групповой упаковке	Количество в транспортной коробке	Брутто вес транспортной коробки, кг	Объем транспортной коробки, м ³
ПКЕ-02	2	48	25	0,04

Технический раздел

Габаритные размеры

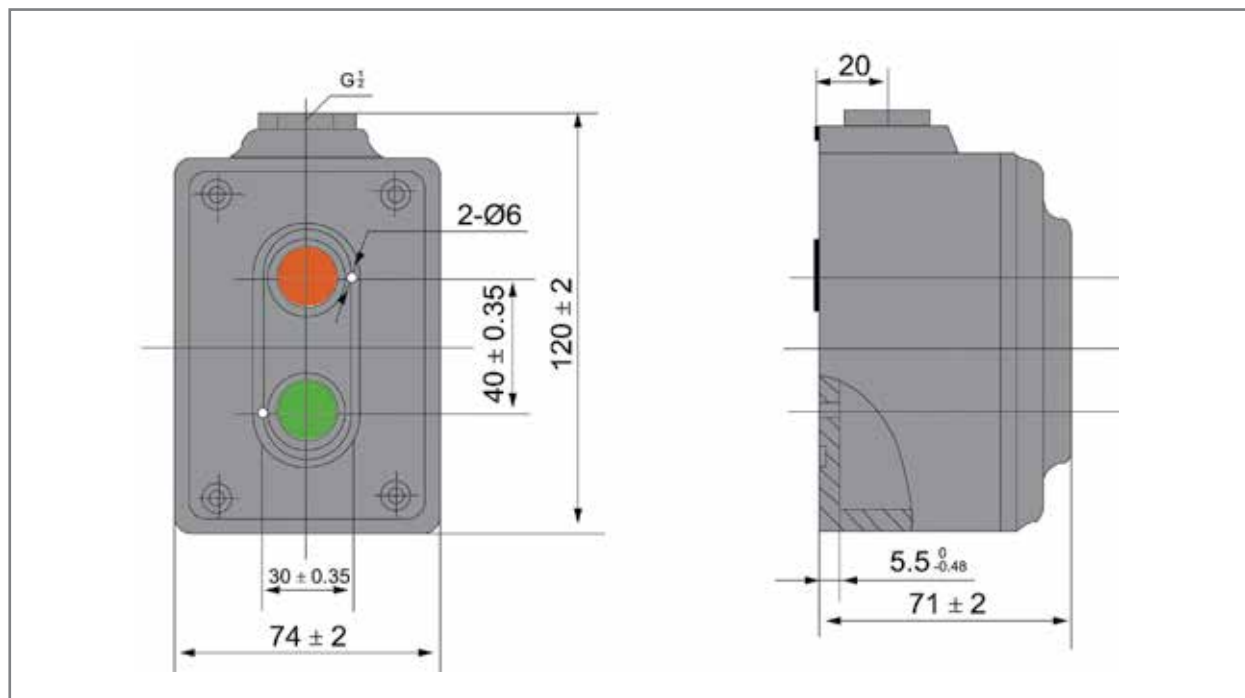

Электрические схемы

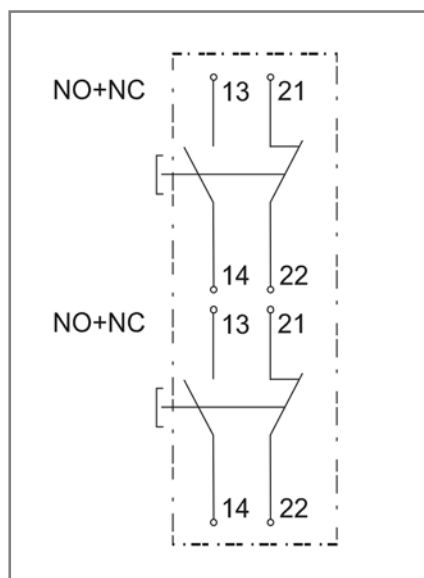

DEKraft



**КОРПУСА
ЭЛЕКТРОЩИТОВ
И АКСЕССУАРЫ**



Корпуса щитов распределительные навесные/ встраиваемые (ЩРН/ЩРВ)

Корпуса щитов распределительные навесные/встраиваемые соответствуют стандартам ГОСТ 14254-96, ГОСТ 15150-69.



В соответствии с "Номенклатурой продукции, в отношении которой законодательными актами Российской Федерации предусмотрена обязательная сертификация" и "Номенклатурой продукции, подлежащей декларированию соответствия" корпуса металлические электрощитов ТМ DEKraft не относятся к объектам обязательной сертификации Системы сертификации ГОСТ Р.

Сфера применения

Корпуса щитов серий ЩРВ/ЩРН предназначены для установки модульной аппаратуры, для ввода и распределения электроэнергии.

Корпуса распределительные навесные/встраиваемые отвечают современным требованиям электробезопасности, антикоррозийное покрытие, обеспечивают простой и качественный монтаж, а также последующее обслуживание установленного низковольтного оборудования.

Корпуса имеют установленные ДИН-рейки для модульных устройств, элементы для крепления шин N, PE, шпильку заземления как на дверце, так и на корпусе (соответствие требованиям Техэнергонадзора), запирающуюся на ключ наружную дверцу.

ДИН-рейка регулируется вверх-вниз на 10 мм. Доступ ко всем токопроводящим частям закрыт съемной фальш-панелью. Ввод кабелей для всех щитов осуществляется сверху и снизу.

Упаковка — качественный гофрокартон. Штрих-коды и артикулы на упаковке каждого щита делают продукцию идеально простой в транспортировке и максимально приспособленной к требованиям розничной торговли и автоматизированного складского хранения.

Преимущества

Степень пыле- и влагозащиты IP31.



Ввод кабелей для щитов осуществляется сверху и снизу щита. Отверстия для кабельных вводов являются выбивными.

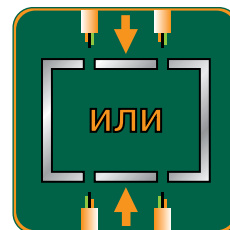

Степень пыле- и влагозащиты IP54.



В корпуса щитов серий ЩРН/ЩРВ установлены элементы для крепления N, PE шин.

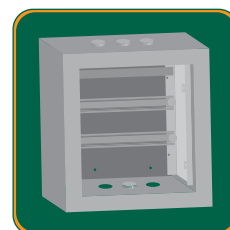

Защитная фальшпанель ограничивает доступ ко всем токопроводящим элементам.



Каплевидные петли на задней стенке упрощают монтаж на стену (серия ЩРН).

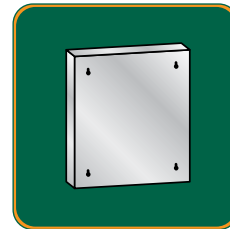

Оцинкованные ДИН-рейки (количество зависит от артикула). Являются съемными, что облегчает кабельную разводку.

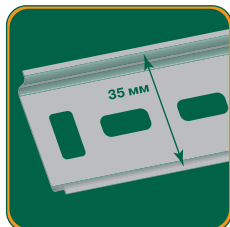

Дополнительная информация:

- Электрощитовые аксессуары для корпусов металлических и пластиковых

стр. 324

Комплектация

Набор знаков электробезопасности: два знака «Заземлено» и знак «Высокое напряжение».

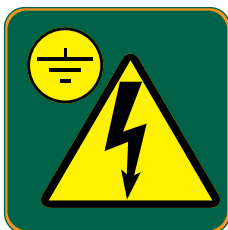

Два ключа к замку (серия ЩРН/ЩРВ).



Набор для крепления провода заземления.



Технические характеристики



Номинальный ток	125 А
Толщина металла	0,9-1,2 мм
Тип покрытия	порошковая шагрень
Цвет	RAL 7035
Степень защиты	IP31
Тип применяемых аппаратов	модульные

Структура условного обозначения

ЩРН-36

| количество модулей
 | В (Н) – встраиваемый (навесной)
 | щит распределительный

Полный ассортимент

Внешний вид	Наименование	Габаритные размеры, мм					Кол-во модулей	Кол-во рядов	Масса, кг	Каталожный номер
		В	Ш	Г	а	б				
	ЩРВ-12	280	330	120	46	220	12	1	2,7	30101DEK
	ЩРВ-18	430	280	120	46	220	18	2	3,5	30104DEK
	ЩРВ-24	430	330	120	46	220	24	2	3,6	30102DEK
	ЩРВ-36	550	330	120	46	220	36	3	5,8	30103DEK
	ЩРВ-45	550	380	120	46	270	48	3	6,3	30105DEK
 	ЩРН-9	250	250	120	46	170	9	1	3,3	30201DEK
	ЩРН-12	250	300	120	46	220	12	1	3,3	30202DEK
	ЩРН-15	250	350	120	46	270	15	1	3,4	30206DEK
	ЩРН-18	400	250	120	46	220	18	2	3,9	30207DEK
	ЩРН-24	400	300	120	46	220	24	2	4,2	30203DEK
	ЩРН-36	520	300	120	46	220	36	3	6,5	30204DEK
	ЩРН-45	520	350	120	46	270	48	3	7,3	30205DEK
	ЩРН-60	680	350	120	46	270	60	4	8,6	30208DEK
	ЩРН-90	520	685	120	46	270	90	3+3	12,0	30209DEK
	ЩРН-12-IP54	250	300	120	46	220	12	1	3,5	30250DEK
	ЩРН-24-IP54	400	300	120	46	220	24	2	4,4	30251DEK
ЩРН-36-IP54	520	300	120	46	220	36	3	6,7	30252DEK	

Технический раздел

Габаритные размеры

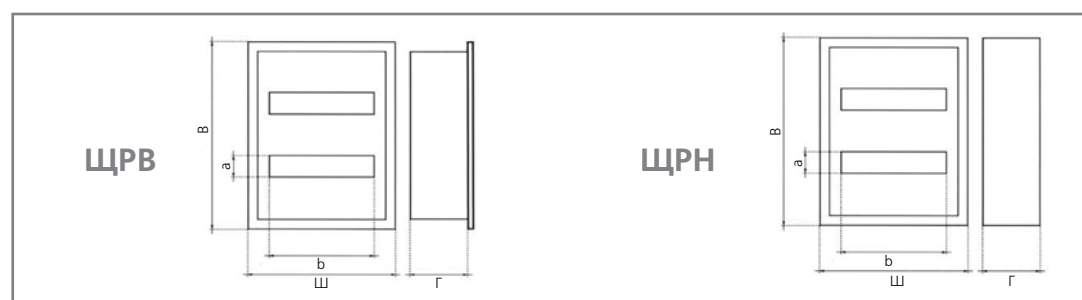

Размер ниши для серии ЩРВ

Наименование	Размер ниши, мм		
ЩРВ-12	240	290	105
ЩРВ-18	390	290	105
ЩРВ-24	390	290	105
ЩРВ-36	510	290	105
ЩРВ-45	510	330	105



Корпуса щитов распределительные учетные навесные/ встраиваемые (ЩРУН, ЩРУВ)

Корпуса щитов распределительные учетные навесные/
встраиваемые соответствуют стандартам ГОСТ 14254-96

Сфера применения

Корпуса металлические серий ЩРУВ/ЩРУН предназначены для установки одно- или трехфазных счетчиков, модульных устройств для защиты оборудования различного назначения и людей в цепях 220 / 380 В.

Щиты распределительные учетные навесные/встраиваемые отвечают современным требованиям электробезопасности, имеют антикоррозийное покрытие, обеспечивают простой и качественный монтаж, а также последующее обслуживание установленного электрооборудования.

Корпуса щитов серий ЩРУВ/ЩРУН имеют монтажную панель для крепления одно- или трехфазного счетчика, ДИН-рейки для установки соответствующего количества модульных устройств, шпильку заземления как на дверце, так и на корпусе (соответствие требованиям Техэнергонадзора), и запирающуюся на ключ наружную дверцу.

Учетно-распределительные корпуса укомплектованы пластиковыми небьющимися окнами для снятия показаний электросчетчика без открывания дверцы шкафа. Ввод кабелей для всех щитов осуществляется сверху и снизу.

В комплект входит также монтажная панель (ее толщина 10 мм). Эта особенность существенно облегчает удобство монтажа счетчиков, модульной аппаратуры. Таким образом экономится время сборки!

Упаковка – качественный гофрокартон. Штрих-коды и артикулы на упаковке каждого щита делают продукцию идеально простой в транспортировке и максимально приспособленной к требованиям розничной торговли и автоматизированного складского хранения.

Преимущества

Степень пыле- и влагозащиты IP31.



Ввод кабелей осуществляется сверху и снизу щита. Отверстия для кабельных вводов являются выбивными.

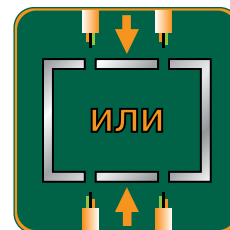

Степень пыле- и влагозащиты IP54.



Корпуса щитов серий ЩРУВ/ЩРУН укомплектованы пластиковыми небьющимися окнами для снятия показаний электросчетчика без открывания дверцы шкафа.

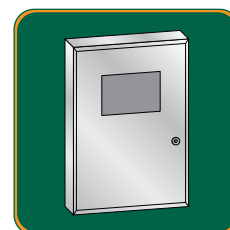

Защитная фальшпанель ограничивает доступ ко всем токопроводящим элементам.

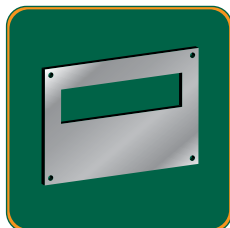

Каплевидные петли на задней стенке щита упрощают монтаж (серия ЩРУН).

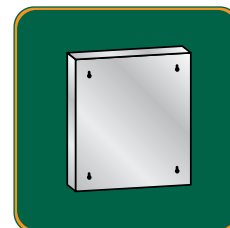

Оцинкованные ДИН-рейки (количество зависит от артикула). Являются съемными, что обеспечивает облегчение кабельной разводки.

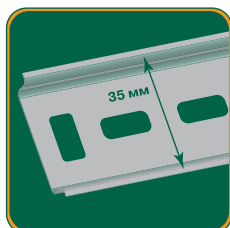

Корпуса щитов серий ЩРУВ/ЩРУН имеют съемную монтажную панель. Это делает монтаж счетчиков, модульной аппаратуры удобнее и экономит время.



Дополнительная информация:

- Электрощитовые аксессуары для корпусов металлических и пластиковых

стр. 324

Комплектация

Набор знаков электробезопасности: два знака «Заземлено» и знак «Высокое напряжение».

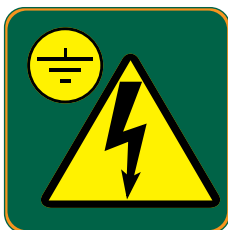

Два ключа к замку (серия ЩРУН/ЩРУВ).



Набор для крепления провода заземления.



Технические характеристики

Номинальный ток	125 А
Толщина металла	0,9-1,2 мм
Тип покрытия	порошковая шагрень
Цвет	RAL 7035
Степень защиты	IP31
Тип применяемых аппаратов	модульные

Структура условного обозначения

ЩРУВ-3/12

| количество модулей
 | тип счетчика: 3-фазный
 | В (Н) – встраиваемый (навесной)
 | щит распределительный учетный

Полный ассортимент

Внешний вид	Наименование	Габаритные размеры, мм					Кол-во модулей	Кол-во рядов	Масса, кг	Каталожный номер
		В	Ш	Г	а	б				
	ЩРУВ-1/12	430	330	160	46	220	12	1	5	30301DEK
	ЩРУВ-3/12	550	330	160	46	220	12	1	5,9	30302DEK
	ЩРУВ-3/24	710	330	160	46	220	24	2	9	30303DEK
	ЩРУВ-3/30	710	330	160	46	270	30	2	9,3	30304DEK
	ЩРУН-1/12	400	300	160	46	220	12	1	5	30401DEK
	ЩРУН-3/12	520	300	160	46	220	12	1	6,3	30402DEK
	ЩРУН-3/30	680	350	160	46	270	30	2	10,6	30403DEK
	ЩРУН-3/48	520	585	160	46	220	48	1+3	11,8	30404DEK
	ЩРУН-1/12-IP54	300	310	150	46	220	12	1	5,5	30410DEK
	ЩРУН-3/12-IP54	520	310	150	46	220	12	1	8,7	30411DEK

Технический раздел

Габаритные размеры



Размер ниши для серии ЩРУВ

Наименование	Размер ниши, мм		
ЩРУВ-1/12	390	290	145
ЩРУВ-3/12	510	290	145
ЩРУВ-3/24	670	290	145
ЩРУВ-3/30	670	340	145



Корпуса щитов распределительные навесные с монтажной панелью (ЩРНМ)

Корпуса щитов распределительные навесные с монтажной панелью соответствуют стандартам ГОСТ 14254-96, ГОСТ 15150-69.

Сфера применения

Корпуса щитов серии ЩРНМ предназначены для сборки разнообразных электрощитов: силовых, управления, автоматики.

Корпуса щитов с монтажной платой отвечают современным требованиям электробезопасности, имеют малогабаритную конструкцию, антикоррозийное покрытие, обеспечивают простой и качественный монтаж, а также последующее обслуживание установленного электрооборудования.

Используются для электромонтажа в жилых, административных, торговых и производственных зданиях.

В комплект корпуса входит оцинкованная монтажная панель. Монтажные панели щитов изготавливаются из металла толщиной 1,5мм. Все корпуса имеют шпильку заземления как на дверце, так и на корпусе (соответствие требованиям Техэнергонадзора).

Дверца корпуса имеет замок-защелку с ключом со степенью защиты IP54.

Ввод кабелей осуществляется снизу щита.

Конструктивной особенностью корпусов щитов серии ЩРНМ исполнения IP54 является сплошная задняя стенка без отверстий и наличие высокогерметичной резиновой прокладки на двери. Такое решение на 100% обеспечивает степень защиты IP54.

Упаковка – качественный гофрокартон. Штрих-коды и артикулы на упаковке каждого щита делают продукцию идеально простой в транспортировке и максимально приспособленной к требованиям розничной торговли и автоматизированного складского хранения.

Преимущества

Степень пыле- и влагозащиты IP31.



Ввод кабелей для щитов осуществляется снизу щита. Отверстия для кабельных вводов являются выбивными.

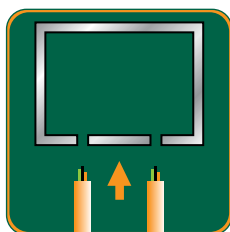

Щиты серий ЩРНМ имеют съемную монтажную панель. Это делает монтаж электрооборудования удобнее и экономит время.

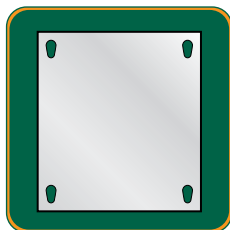

Степень пыле- и влагозащиты IP54! Щиты серии ЩРНМ имеют герметичное исполнение – до 3 типоразмера включительно.



Каплевидные петли на задней стенке щитов со степенью защиты IP31 упрощают монтаж. Для щитов со степенью защиты IP54 петли приварены к задней стенке. В ней нет отверстий, в отличие от других производителей!

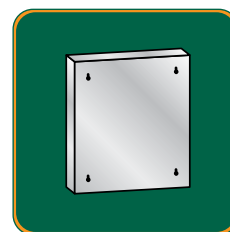

Дополнительная информация:

– Электрощитовые аксессуары для корпусов металлических и пластиковых

стр. 324

Комплектация

Набор знаков электробезопасности: два знака «Заземлено» и знак «Высокое напряжение».

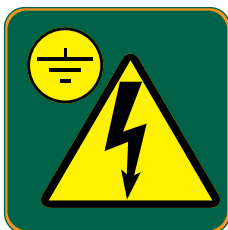

Замок защелка со степенью защиты IP54 и одним усиленным железным ключом (серия ЩРНМ).



Набор для крепления провода заземления.



Технические характеристики

Номинальный ток	630 А
Толщина металла	1,0-1,5 мм
Тип покрытия	порошковая шагрень
Цвет	RAL 7032
Степень защиты	IP31 или IP54
Тип применяемых аппаратов	любой

Структура условного обозначения

ЩРНМ-1-IP54

наличие "IP54" означает повышенное герметичное исполнение
номер, определяющий габаритные размеры корпуса

Щит распределительный навесной с монтажной панелью

Полный ассортимент

Внешний вид	Наименование	Габаритные размеры, мм			Исполнение	Масса, кг	Каталожный номер
		В	Ш	Г			
	ЩРМ-1	395	310	220	IP31	5,8	30501DEK
	ЩРМ-2	500	400	220	IP31	9,2	30502DEK
	ЩРМ-3	650	500	220	IP31	13,8	30503DEK
	ЩРМ-4	800	650	250	IP31	22	30504DEK
	ЩРМ-5	1000	650	300	IP31	34	30505DEK
	ЩРМ-6	1200	750	300	IP31	38	30506DEK
	ЩРМ-1-IP54	395	310	220	IP54	6,4	30601DEK
	ЩРМ-2-IP54	500	400	220	IP54	9,9	30602DEK
	ЩРМ-3-IP54	650	500	220	IP54	16	30603DEK
	ЩРМ-4-IP54	800	650	250	IP54	23,1	30604DEK
	ЩРМ-5-IP54	1000	650	300	IP54	34	30624DEK
	ЩРМ-6-IP54	1200	750	300	IP54	44	30625DEK

Технический раздел

Габаритные размеры

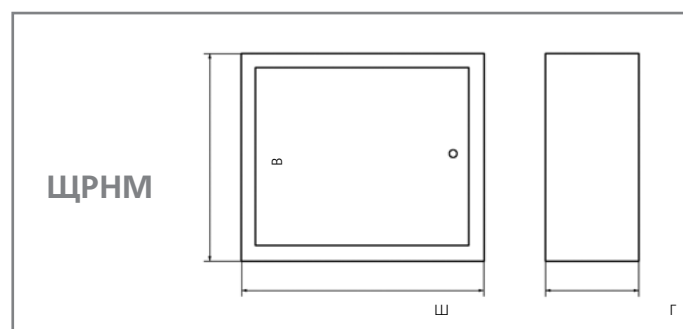

Размеры монтажных панелей

Наименование	Размер монтажной панели, мм	
	В	Ш
ЩРМ-1	325	240
ЩРМ-2	430	330
ЩРМ-3	580	430
ЩРМ-4	730	580
ЩРМ-5	930	580
ЩРМ-6	1130	680
ЩРМ-1-IP54	325	240
ЩРМ-2-IP54	430	330
ЩРМ-3-IP54	580	430
ЩРМ-4-IP54	730	580
ЩРМ-5-IP54	930	585
ЩРМ-6-IP54	1130	685



Корпуса щитов с монтажной панелью (ЩМП)

Корпуса щитов с монтажной панелью соответствуют стандартам ГОСТ 14254-96, ГОСТ 15150-69.

Сфера применения

Корпуса металлические серии ЩМП применяются для сборки щитов автоматики и управления. Позволяют производить монтаж аппаратуры модульного и силового типа.

Имеют меньшие габариты по сравнению с серией ЩРНМ, что позволяет их применять для более компактных решений в щитовой сборке.

Используются для электромонтажа в жилых, административных, торговых и производственных зданиях.

Корпуса металлические серии ЩМП имеют сварной металлический корпус, антикоррозийное покрытие, обеспечивают простой и качественный монтаж, а также последующее обслуживание установленного электрооборудования.

В комплект корпуса входит оцинкованная монтажная панель. Монтажные панели щитов изготавливаются из металла толщиной 1,5мм.

Все щиты серии ЩМП имеют шпильку заземления как на дверце, так и на корпусе (соответствие требованиям Техэнергонадзора).

Дверца корпуса имеет замок-защелку с ключом со степенью защиты IP31. Ввод кабелей осуществляется сверху и снизу щита.

Упаковка — качественный гофрокартон. Штрих-коды и артикулы на упаковке каждого щита делают продукцию идеально простой в транспортировке и максимально приспособленной к требованиям розничной торговли и автоматизированного складского хранения.

Преимущества

Степень пыле- и влагозащиты IP31.



Ввод кабелей для щитов осуществляется сверху и снизу щита. Отверстия для кабельных вводов являются выбивными.

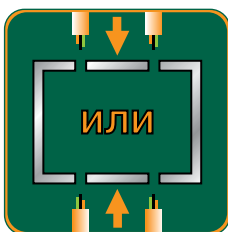

Каплевидные петли на задней стенке щитов со степенью защиты IP31 упрощают монтаж.

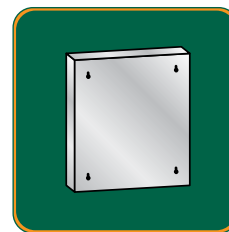

Щиты серии ЩМП имеют съемную монтажную панель. Это делает монтаж электрооборудования удобнее и экономит время.

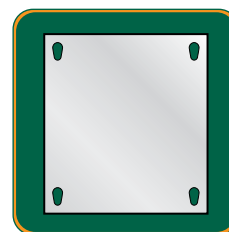

Дополнительная информация:

- Электрощитовые аксессуары для корпусов металлических и пластиковых

стр. 324

Комплектация

Набор знаков электробезопасности: два знака «Заземлено» и знак «Высокое напряжение».

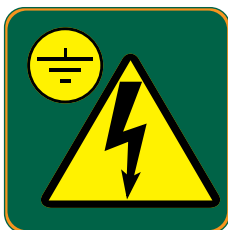

Два ключа к замку.



Набор для крепления провода заземления.



Технические характеристики

Номинальный ток	до 630 А
Толщина металла	1,0 – 1,2 мм
Тип покрытия	порошковая шагрень
Цвет	RAL7035
Степень защиты	IP31
Тип применяемых аппаратов	любой

Структура условного обозначения

ЩМП-05

габаритный размер корпуса

Щит с монтажной панелью

Полный ассортимент

Внешний вид	Наименование	Габаритные размеры, мм			Исполнение	Масса, кг	Каталожный номер
		В	Ш	Г			
	ЩМП-00	270	210	140	IP31	2,6	30540DEK
	ЩМП-01	410	210	140	IP31	3,6	30541DEK
	ЩМП-02	250	300	140	IP31	3	30542DEK
	ЩМП-03	350	300	155	IP31	4,5	30543DEK
	ЩМП-04	400	300	155	IP31	4,9	30544DEK
	ЩМП-05	400	400	155	IP31	5,3	30545DEK
	ЩМП-06	500	400	170	IP31	6,9	30546DEK
	ЩМП-07	700	500	210	IP31	16	30547DEK
	ЩМП-08	900	700	260	IP31	30	30548DEK
	ЩМП-09	600	400	210	IP31	12	30549DEK

Размеры монтажных панелей

Наименование	Размер монтажной панели, мм	
	В	Ш
ЩМП-00	220	140
ЩМП-01	360	140
ЩМП-02	200	230
ЩМП-03	300	230
ЩМП-04	350	230

Наименование	Размер монтажной панели, мм	
	В	Ш
ЩМП-05	350	330
ЩМП-06	450	330
ЩМП-07	650	430
ЩМП-08	750	630
ЩМП-09	550	330

Технический раздел

Габаритные размеры

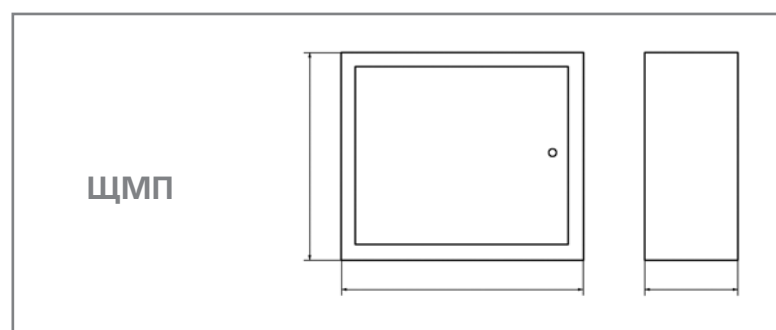



Корпуса щитов распределительных этажных (ЩЭ)

Корпуса щитов распределительных этажных соответствуют стандартам ГОСТ 14254-96, ГОСТ 15150-69

Сфера применения

Корпуса щитов этажных применяются для сборки этажных распределительных щитов в жилых комплексах. Корпуса щитов серии ЩЭ предназначены для приема и распределения электроэнергии в жилых и общественных зданиях, а также для защиты отходящих линий при перегрузках и коротких замыканиях.

В ассортименте есть 2 типа корпусов щитов этажных:

- под счетчики аналогового типа. Поставляются в комплекте с шинами N и PE, крепежными болтами и пластиковыми окнами для учетных отсеков.
- под счетчики цифрового типа (с буквой “Э”). У них 2 комплектации: с шинами для разводки и без них. Обе комплектации идут с пластиковыми окнами для учетных отсеков.

Корпус щита этажного встраивается в нишу и состоит из 3 отсеков:

Первый отсек – учетный, в котором размещаются панели для электросчетчиков по количеству квартир. Предусмотрено место для установки автоматического выключателя для отключения магистральной линии. Панель для крепления счетчиков и ДИН-реек съемная.

Второй отсек – распределительный, в котором располагаются ДИН-рейки для установки до 9 модулей автоматики, обеспечивающей защиту групповых линий каждой квартиры. Для обеспечения электробезопасности отсек имеет фальшпанель, которая снимается только с применением специального инструмента.

Третий отсек – слаботочный, располагается в правой части щита. В нем установлены перфорированные профили для прокладки теле и радиосетей, телефонных линий, линий пожарной сигнализации, сети домофонов, видеонаблюдения и т.п. Каждый из отсеков закрывается отдельной дверцей с индивидуальным замком. Дверца учетного отсека имеет застекленные отверстия для снятия показаний электросчетчиков.

Преимущества

Основные преимущества:

- Высокий уровень электробезопасности
- Высокая технологичность и удобство монтажа
- Съемная панель для крепления счетчиков и ДИН-реек
- Повышенная антикоррозийная стойкость

Упаковка – качественный гофрокартон.

Штрих-коды и артикулы на упаковке каждого щита делают продукцию идеально простой в транспортировке и максимально приспособленной к требованиям розничной торговли и автоматизированного складского хранения.

Комплектация

Дин-рейки, угловые изоляторы и пластиковые окна в зависимости от артикула.

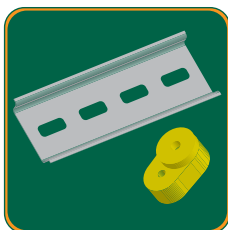

Индивидуальный замок для каждого отдела.



Набор знаков электробезопасности: два знака «Заземлено» и знак «Высокое напряжение».



Нулевые шины. Количество зависит от артикула щита.

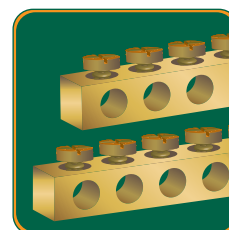

Крепежные болты, шайбы, гайки.

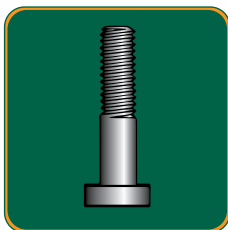

Дополнительная информация:

— Электрощитовые аксессуары для корпусов металлических и пластиковых

стр. 324

Технические характеристики

Номинальный ток для одной квартиры	63 А
Толщина металла	1,0 мм
Тип покрытия	порошковая шагрень
Цвет	RAL 7035
Степень защиты	IP31
Тип применяемых аппаратов	модульные
Угол открытия двери	105°

Структура условного обозначения

ЩЭ-3

Щит распределительный
этажный
количество квартир

Полный ассортимент

Внешний вид	Наименование	Габаритные размеры, мм			Кол-во модулей на квартиру	Масса, кг	Каталожный номер
		В	Ш	Г			
	ЩЭ-2	1010	950	150	9	21	30701DEK
	ЩЭ-3	1010	950	150		21	30702DEK
	ЩЭ-4	1010	950	150		21	30703DEK
	ЩЭ-2-Э-К1	1010	950	100		19,3	30710DEK
	ЩЭ-3-Э-К1	1010	950	100		19,3	30711DEK
	ЩЭ-4-Э-К1	1010	950	100		19,3	30712DEK
	ЩЭ-5-Э-К1	1010	950	100		19,3	30713DEK
	ЩЭ-6-Э-К1	1010	950	100		19,3	30714DEK
	ЩЭ-2-Э-К2	1010	950	100		19,3	30715DEK
	ЩЭ-3-Э-К2	1010	950	100		19,3	30716DEK
	ЩЭ-4-Э-К2	1010	950	100		19,3	30717DEK
	ЩЭ-5-Э-К2	1010	950	100		19,3	30718DEK
	ЩЭ-6-Э-К2	1010	950	100		19,3	30719DEK

Размер ниши для серии ЩЭ

Наименование	Габаритные размеры, мм		
	В	Ш	Г
ЩЭ-2	940	880	135
ЩЭ-3	940	880	135
ЩЭ-4	940	880	135
ЩЭ-2-Э-К1	940	880	80
ЩЭ-3-Э-К1	940	880	80
ЩЭ-4-Э-К1	940	880	80
ЩЭ-5-Э-К1	940	880	80
ЩЭ-6-Э-К1	940	880	80
ЩЭ-2-Э-К2	940	880	80
ЩЭ-3-Э-К2	940	880	80
ЩЭ-4-Э-К2	940	880	80
ЩЭ-5-Э-К2	940	880	80
ЩЭ-6-Э-К2	940	880	80

Технический раздел

Габаритные размеры

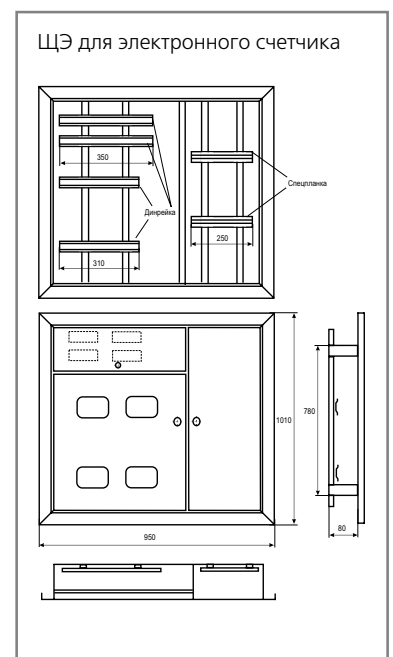
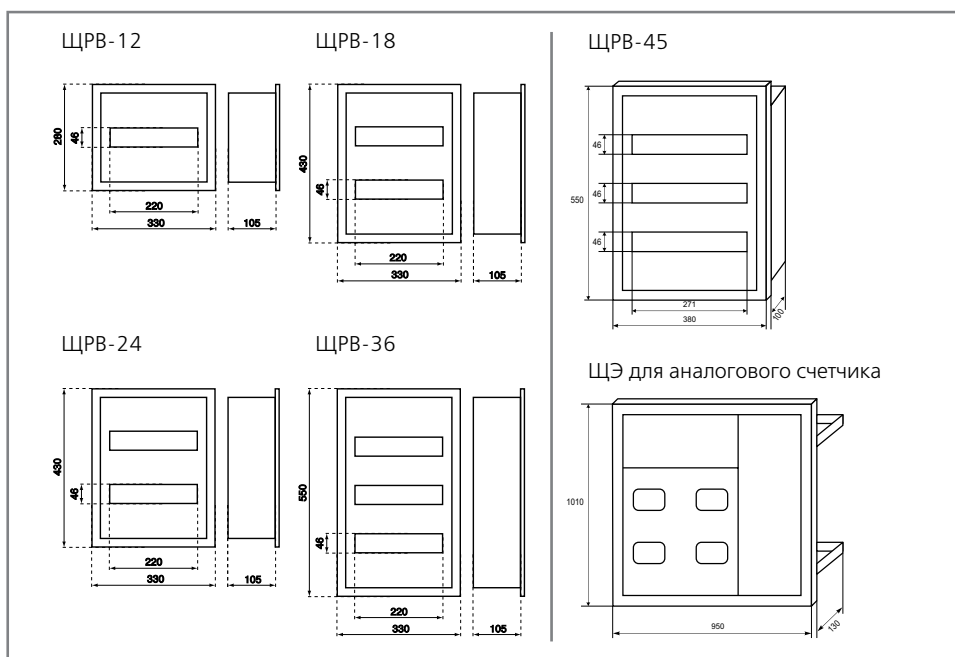
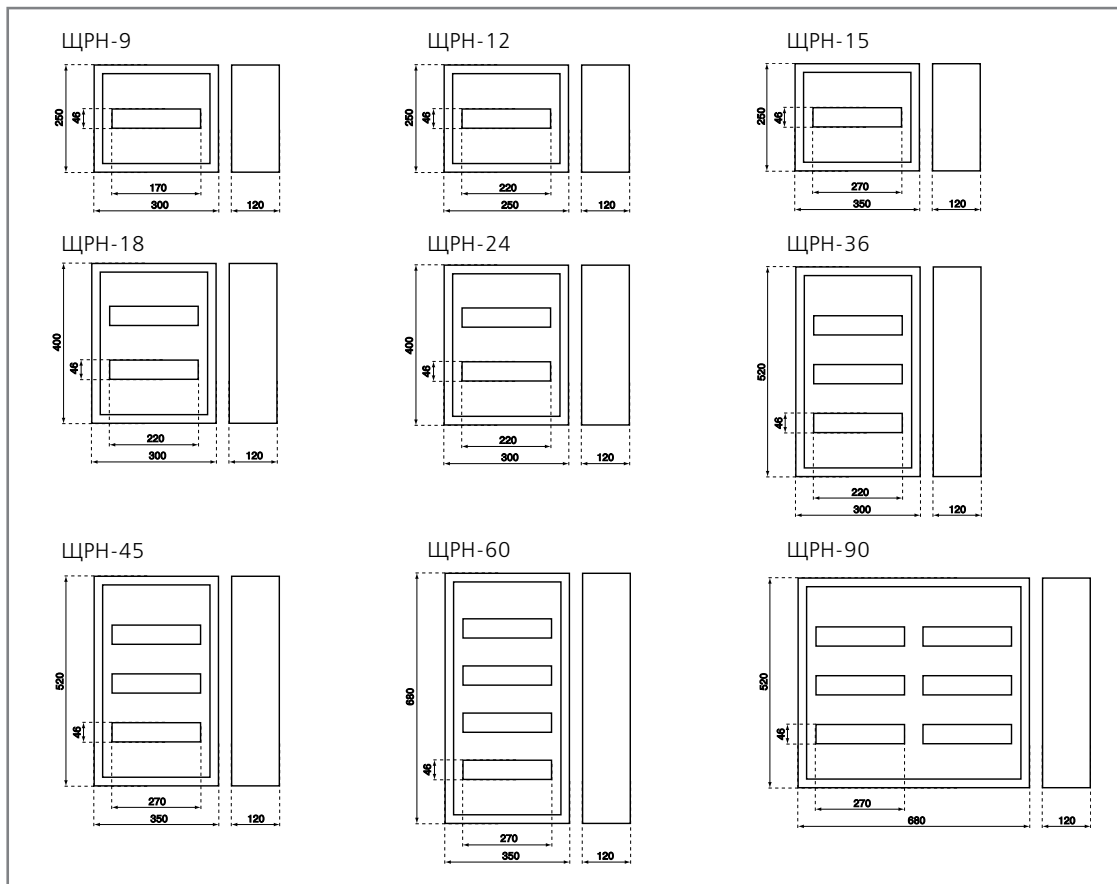

Технический раздел

Габаритные размеры

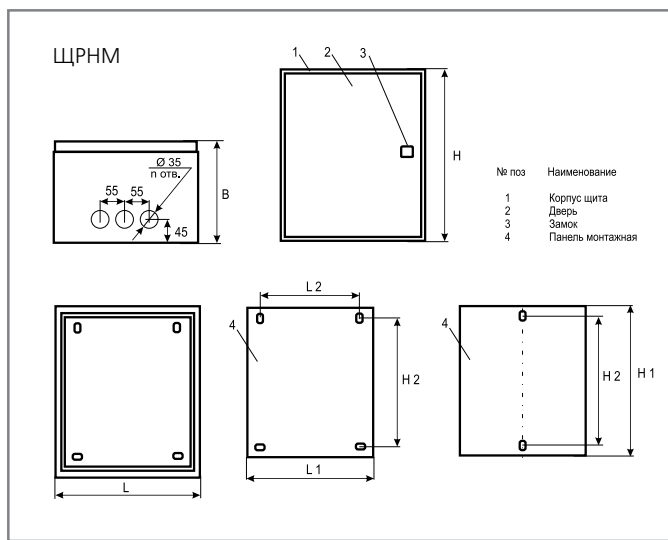
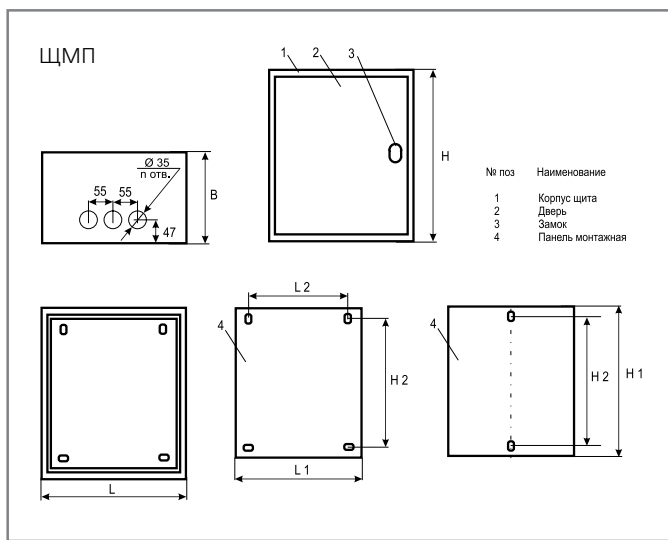
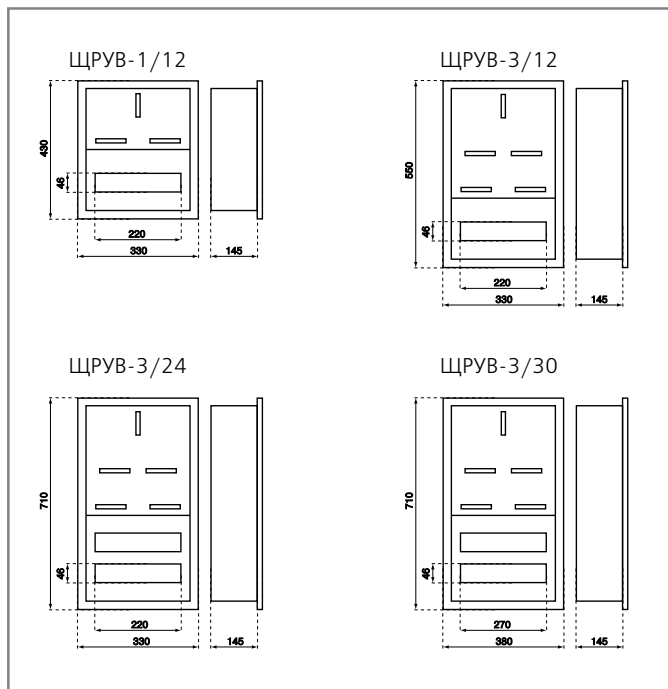
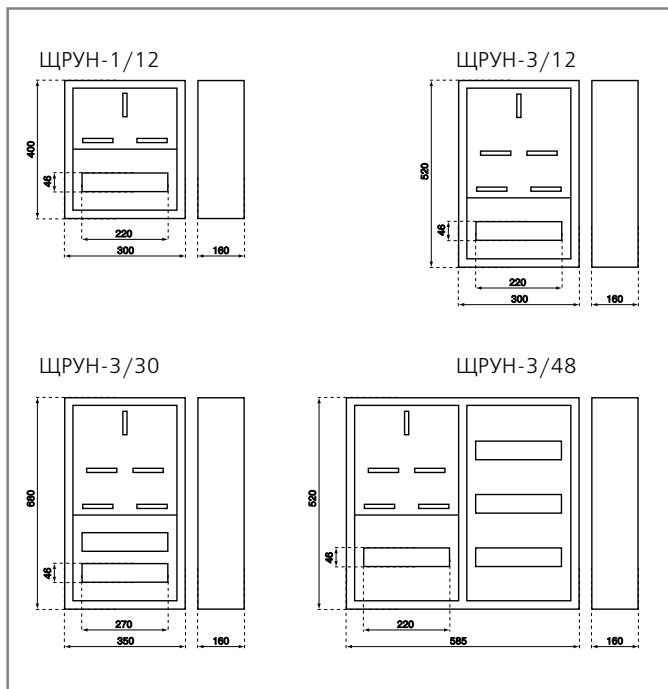



Корпуса вводно-распределительных устройств (КВРУ)

Щиты с монтажной панелью соответствуют стандартам ГОСТ 14254-96, ГОСТ 15150-69.

Сфера применения

На базе корпусов ВРУ собираются низковольтные комплекты устройств типа: главных распределительных щитов, вводно-распределительных устройств, шкафов управления и автоматики. Эти НКУ служат для приема, распределения и учета электроэнергии, а также для защиты отходящих линий при перегрузках и коротких замыканиях.

Корпуса ВРУ имеют напольное исполнение и сделаны из листовой стали. Их можно использовать как в качестве отдельных распределительных щитов, так и при объединении в группы, при создании систем распределения с помощью болтового соединения.

Корпуса ВРУ позволяют реализовать различные решения по щитовой сборке благодаря выбору из различных типоразмеров по ширине и глубине корпуса, а также наличию различных аксессуаров.

В список аксессуаров входят: цоколи, панели боковые, профили вертикальные, профили горизонтальные (в том числе для установки воздушных автоматических выключателей), панели монтажные, фальшпанели.

Корпуса ВРУ применяются для последующего монтажа в них силового, модульного оборудования, контрольно-измерительных приборов, силовых сборных шин и других электромонтажных аксессуаров и устройств.

Упаковка – качественный гофрокартон. Штрих-коды и артикулы на упаковке каждого щита делают продукцию идеально простой в транспортировке и автоматизированного складского хранения.

Технические характеристики

Номинальный ток	До 2000А
Номинальное напряжение	До 690В
Тип покрытия	Порошковая шагрень
Цвет	RAL7032
Степень защиты	IP31
Тип применяемых аппаратов	Силовые модульные, устройства учета электроэнергии

Структура условного обозначения

КВРУ-1-180-60-45

корпус вводно-распределительного устройства

тип | габаритные размеры, см

Комплектация

Тип корпуса ВРУ	Состав базовой комплектации	Количество, шт.
КВРУ-1	Каркас боковой	2
	Дверь	1
	Крыша	1
	Стенка задняя	1
	Планки соединительные	4
	Профили горизонтальные	10
	Профили вертикальные	2
	Карман	2
	Технический паспорт	1
	Комплект метизов	1
	Рым болты	4
КВРУ-2	Каркас боковой	2
	Двери	2
	Крыша	1
	Стенка задняя	1
	Планки соединительные	4
	Профили горизонтальные	10
	Профили вертикальные	2
	Карман	2
	Технический паспорт	1
	Комплект метизов	1
	Рым болты	4

Схематичное изображение сборки КВРУ

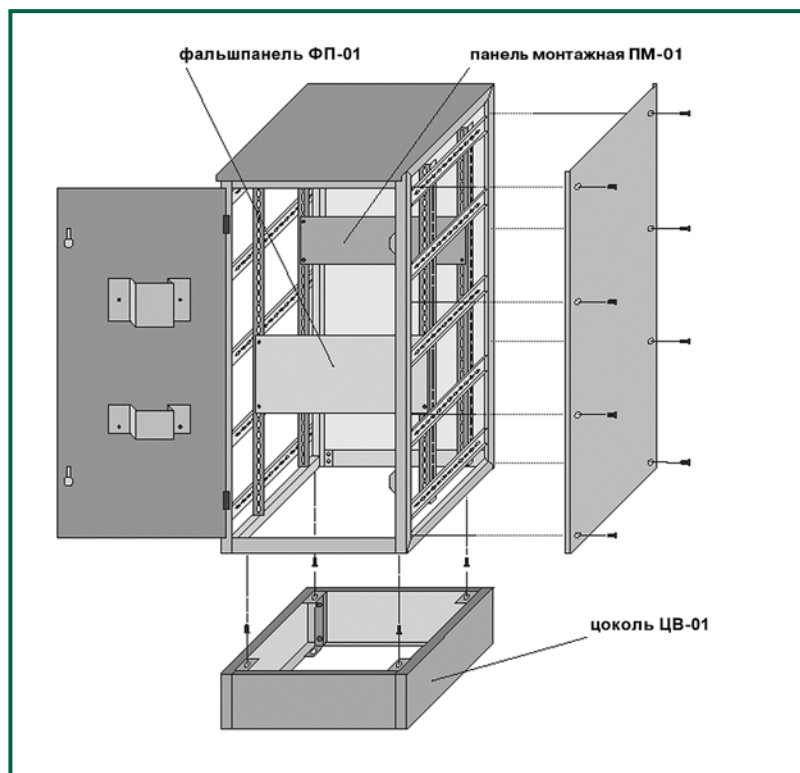

Полный ассортимент

Внешний вид	Наименование	Габаритные размеры, мм			Каталожный номер
		В	Ш	Г	
	КВРУ-1-160-45-45	1600	450	450	30803DEK
	КВРУ-1-160-60-45	1600	600	450	30804DEK
	КВРУ-1-160-80-45	1600	800	450	30805DEK
	КВРУ-1-160-60-60	1600	600	600	30806DEK
	КВРУ-1-160-80-60	1600	800	600	30807DEK
	КВРУ-1-180-45-45	1800	450	450	30808DEK
	КВРУ-1-180-60-45	1800	600	450	30809DEK
	КВРУ-1-180-80-45	1800	800	450	30810DEK
	КВРУ-1-180-60-60	1800	600	600	30811DEK
	КВРУ-1-180-80-60	1800	800	600	30812DEK
	КВРУ-1-200-45-45	2000	450	450	30813DEK
	КВРУ-1-200-60-45	2000	600	450	30814DEK
	КВРУ-1-200-80-45	2000	800	450	30815DEK
	КВРУ-1-200-60-60	2000	600	600	30816DEK
	КВРУ-1-200-80-60	2000	800	600	30817DEK
	КВРУ-2-180-45-45	1800	450	450	30818DEK
	КВРУ-2-180-60-45	1800	600	450	30819DEK
	КВРУ-2-180-80-45	1800	800	450	30820DEK
	КВРУ-2-200-45-45	2000	450	450	30821DEK
	КВРУ-2-200-60-45	2000	600	450	30822DEK
	КВРУ-2-200-80-45	2000	800	450	30823DEK

Аксессуары для корпусов ВРУ

Описание	Габариты, мм			Наименование	Каталожный номер
	В	Ш	Г		
Цоколи	200	450	450	ЦВ01-20-45-45	30850DEK
	200	600	450	ЦВ01-20-60-45	30851DEK
	200	800	450	ЦВ01-20-80-45	30852DEK
	200	600	600	ЦВ01-20-60-60	30853DEK
	200	800	600	ЦВ01-20-80-60	30854DEK
Панели боковые	1600	450	1,5	ПБ01-160-45	30860DEK
	1800	450	1,5	ПБ01-180-45	30861DEK
	1800	600	1,5	ПБ01-180-60	30862DEK
	2000	450	1,5	ПБ01-200-45	30863DEK
	2000	600	1,5	ПБ01-200-60	30864DEK
Профили вертикальные перфорир.	1800	36	36	ПВ01-180	30857DEK
	2000	36	36	ПВ01-200	30858DEK
Профили горизонт. перфорир.	50	450	1,5	ПГ02-5-45	30910DEK
	50	600	1,5	ПГ02-5-60	30911DEK
	50	800	1,5	ПГ02-5-80	30912DEK
Профили горизонт. (рельсы)	100	450	2,0	ПГ01-10-45	30913DEK
	100	600	2,0	ПГ01-10-60	30914DEK
	100	800	2,0	ПГ01-10-80	30915DEK
Панели монтажные	110	450	1,5	ПМ01-11-45	30880DEK
	160	450	1,5	ПМ01-16-45	30881DEK
	220	450	1,5	ПМ01-22-45	30882DEK
	110	600	1,5	ПМ01-11-60	30883DEK
	160	600	1,5	ПМ01-16-60	30884DEK
	220	600	1,5	ПМ01-22-60	30885DEK
	110	800	1,5	ПМ01-11-80	30886DEK
	160	800	1,5	ПМ01-16-80	30887DEK
	220	800	1,5	ПМ01-22-80	30888DEK
	1600	600	2,0	ПМ01-160-60	30870DEK
	1600	800	2,0	ПМ01-160-60	30871DEK
	1800	600	2,0	ПМ01-160-80	30872DEK
	1800	800	2,0	ПМ01-180-80	30873DEK
	2000	600	2,0	ПМ01-200-60	30874DEK
2000	800	2,0	ПМ01-200-80	30875DEK	
Фальшпанели	110	450	1,0	ФП01-11-45	30890DEK
	200	450	1,0	ФП01-20-45	30891DEK
	320	450	1,0	ФП01-32-45	30892DEK
	110	600	1,0	ФП01-11-60	30893DEK
	200	600	1,0	ФП01-20-60	30894DEK
	320	600	1,0	ФП01-32-60	30895DEK
	600	600	1,0	ФП01-60-60	30896DEK
	110	800	1,0	ФП01-11-80	30897DEK
	200	800	1,0	ФП01-20-80	30898DEK
	320	800	1,0	ФП01-32-80	30899DEK
	400	800	1,0	ФП01-40-80	30900DEK
	600	800	1,0	ФП01-60-80	30901DEK



Технический раздел

Габаритные размеры

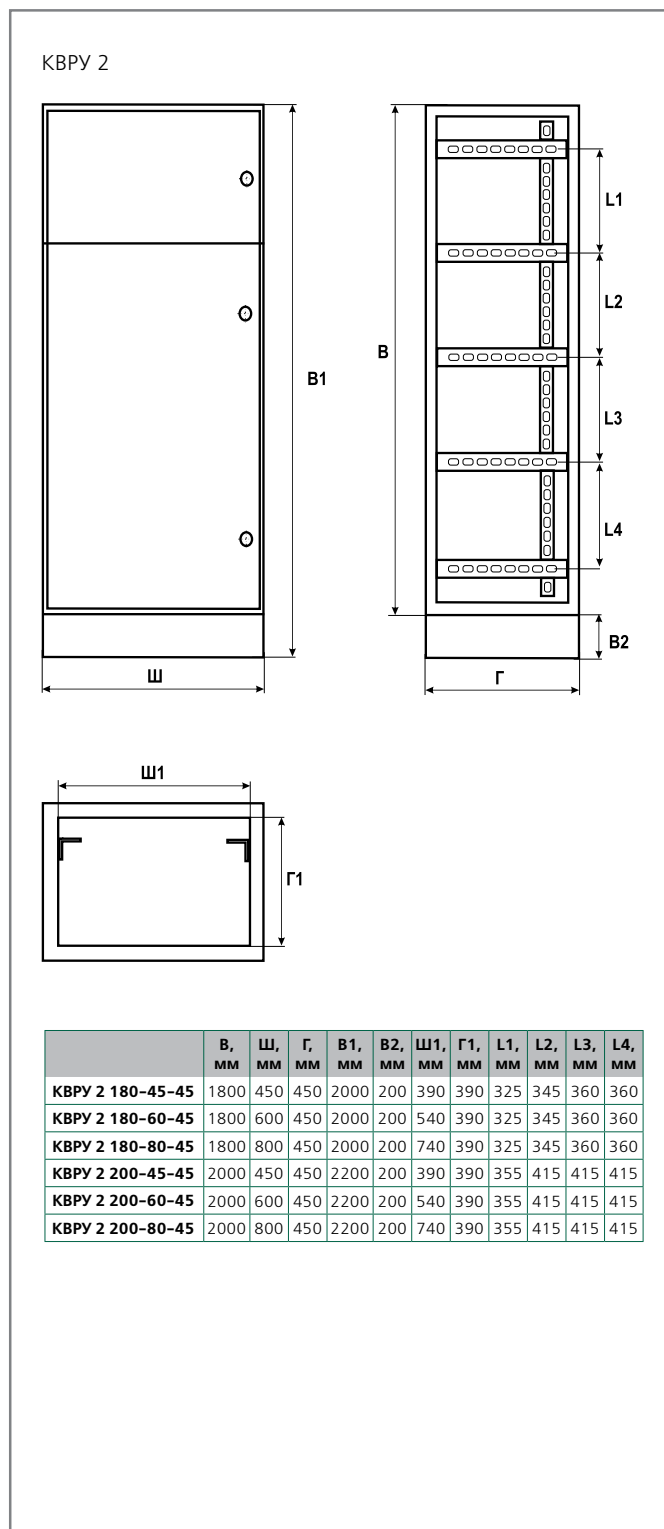
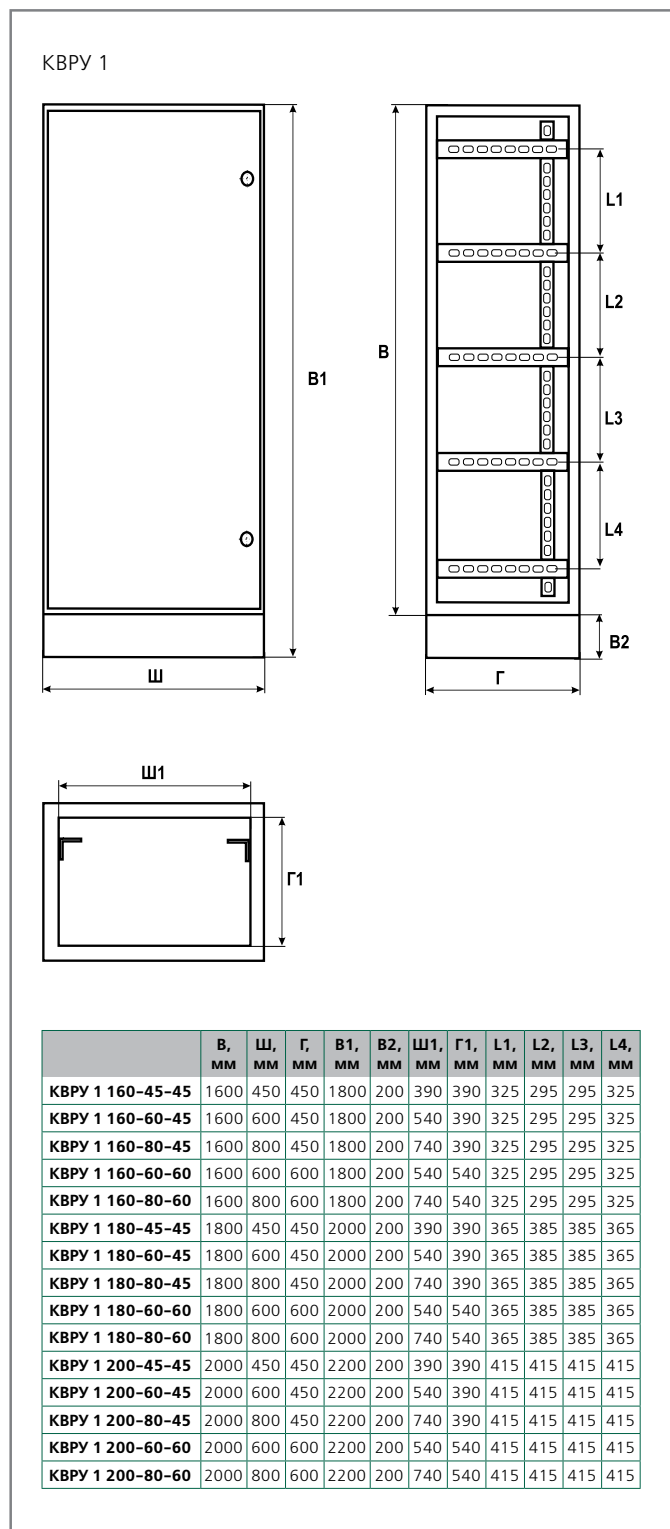



**КОРПУСА
ПЛАСТИКОВЫЕ**



Корпуса модульные пластиковые серий ЩРН-П и ЩРВ-П



Сертификат соответствия требованиям технического регламента Таможенного Союза выдан ООО «ЦЕНТР ПО СЕРТИФИКАЦИИ, СТАНДАРТИЗАЦИИ И СИСТЕМАМ КАЧЕСТВА ЭЛЕКТРО-МАШИНОСТРОИТЕЛЬНОЙ ПРОДУКЦИИ» (ООО «Элмаш»), основанным в 1986г. в качестве государственного центра по испытаниям электрических машин в составе института «ВНИИСМИ». ООО «Элмаш» имеет международное признание в качестве испытательной лаборатории с 1995 года и является одним из самых авторитетных центров России в области испытаний и сертификации электрооборудования. В этом центре оформляют свои сертификаты также такие компании как Schneider Electric, ABB и Legrand.

Сфера применения

Корпуса модульные пластиковые серий ЩРВ-П, ЩРН-П используются для установки в них модульной аппаратуры, таймеров, устройств управления освещением и т.п. Используются для монтажа в жилых, административных, торговых и производственных зданий.

Надежная, элегантная конструкция, прочный самозатухающий ABS пластик, удобный монтаж гарантируют долгий срок службы электротехническому оборудованию.

Корпуса модульные пластиковые имеют степень пыле- и влагозащиты IP41, не подвержены коррозии, обладают высокими изоляционными свойствами, снимающими необходимость заземления. Отличительная черта корпусов пластиковых – универсальность, благодаря стойкости к резкой смене температур и воздействию вибрации.

Дверцы из темного органического стекла позволяют наблюдать за состоянием приборов даже не открывая их.

Технические характеристики

Соответствие стандартам	ТР ТС 004 / 2011, ГОСТ Р 52796-2007 (МЭК 62208: 2002)
Номинальный ток	До 100 А
Материал	Самозатухающий ABS пластик
Номинальное напряжение изоляции	500 В
Номинальная частота	50 Гц/60 Гц
Степень защиты	IP41
Диапазон рабочих т-р	От -25 °С до +60 °С
Вид установки	Встраиваемый/Навесной
Тип применяемых аппаратов	модульные

Преимущества

Номинальный ток до 100 А!
В корпуса модульные пластиковые могут быть установлены вводные автоматы до 100А.



Выштампованные вводы для кабелей с разных сторон облегчают монтаж.

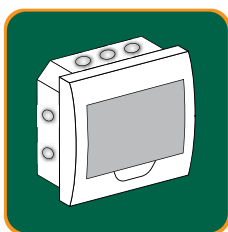

Расстояние между точками крепления указано на задней стенке корпуса (серия ЩРН-П).

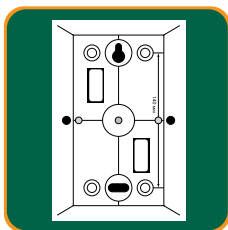

Степень пыле- и влагозащиты IP41!



Корпуса модульные пластиковые обеспечивают безопасную и удобную эксплуатацию. Пластиковое стекло щита может иметь фиксированное положение под углом 90°.

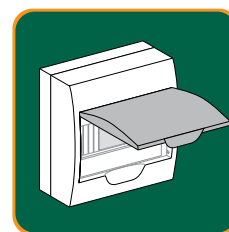

Комплектация

Оцинкованные ДИН-рейки (количество зависит от артикула). Являются съемными, что обеспечивает облегчение кабельной разводки.



Нулевые шины N и PE установлены на специальный держатель. Это повышает электробезопасность и качество монтажа.

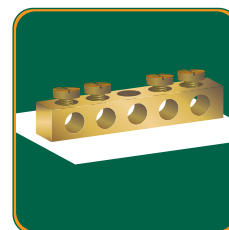

Специальные наклейки для маркировки модульного электрооборудования. Позволяют, например, при монтаже пометить какую цепь защищает выключатель.



Дюбели и винты для крепления корпусов модульных серии ЩРН-П к стене.

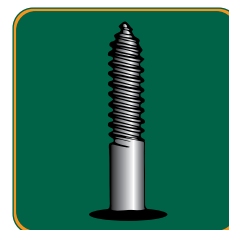

Комплектация корпусов пластиковых шинами нулевыми и дин-рейками

Наименование	Кол-во шин нулевых на изоляторе - верхний ряд	Кол-во шин нулевых на изоляторе - нижний ряд	Макс. сечение подключаемых проводников (с гильзой-наконечником), мм ²	Кол-во дин-реек
ЩРВ-П-4	3+3	нет	10	1
ЩРВ-П-6	4+4	нет	10	1
ЩРВ-П-8	6+3	нет	10	1
ЩРВ-П-12	7+6	нет	10	1
ЩРВ-П-15	8 + 8	нет	10	1
ЩРВ-П-18	10+9	нет	10	1
ЩРВ-П-24	7+6	7+6	10	2
ЩРВ-П-36	7+7+6	7+7+6	10	3
ЩРН-П-4	3+3	нет	10	1
ЩРН-П-6	4+4	нет	10	1
ЩРН-П-8	6+3	нет	10	1
ЩРН-П-12	7+6	нет	10	1
ЩРН-П-15	8 + 8	нет	10	1
ЩРН-П-18	10+9	нет	10	1
ЩРН-П-24	7+6	7+6	10	2
ЩРН-П-36	7+7+6	7+7+6	10	3

Структура условного обозначения

ЩРВ-П-36

Щит распределительный
В (Н) – встраиваемый (навесной)
П – пластиковый
36 – количество модулей



Дополнительная информация:

– Электрощитовые аксессуары для корпусов металлических и пластиковых

стр. 324

Полный ассортимент

Внешний вид	Наименование	Габаритные размеры, мм			Кол-во модулей	Кол-во рядов	Масса, кг	Каталожный номер
		В	Ш	Г				
	ЩРВ-П-4	222	136	92	4	1	0,44	31001DEK
	ЩРВ-П-6	222	172	92	6	1	0,53	31002DEK
	ЩРВ-П-8	222	208	92	8	1	0,52	31003DEK
	ЩРВ-П-12	222	280	92	12	1	0,79	31004DEK
	ЩРВ-П-15	222	311	92	15	1	0,92	31015DEK
	ЩРВ-П-18	252	398	102	18	1	1,15	31005DEK
	ЩРВ-П-24	345	300	102	24	2	1,75	31006DEK
	ЩРВ-П-36	503	341	102	36	3	2,34	31007DEK

Размер ниши для серии корпусов ЩРВ-П

Наименование	Размер ниши, мм		
	В	Ш	Г
ЩРВ-П-4	200	114	56
ЩРВ-П-6	200	150	56
ЩРВ-П-8	200	186	56
ЩРВ-П-12	200	258	56
ЩРВ-П-15	200	310	56
ЩРВ-П-18	215	367	65
ЩРВ-П-24	310	257	65
ЩРВ-П-36	455	293	65

Полный ассортимент

Внешний вид	Наименование	Габаритные размеры, мм			Кол-во модулей	Кол-во рядов	Масса, кг	Каталожный номер
		В	Ш	Г				
	ЩРН-П-4	200	112	92	4	1	0,42	31008DEK
	ЩРН-П-6	200	148	96	6	1	0,46	31009DEK
	ЩРН-П-8	200	184	96	8	1	0,49	31010DEK
	ЩРН-П-12	200	256	96	12	1	0,73	31011DEK
	ЩРН-П-15	200	310	96	15	1	0,92	31016DEK
	ЩРН-П-18	220	365	100	18	1	1,07	31012DEK
	ЩРН-П-24	325	270	102	24	2	1,65	31013DEK
	ЩРН-П-36	473	305	100	36	3	2,16	31014DEK

Технический раздел

Габаритные размеры (серия ЩРВ-П)

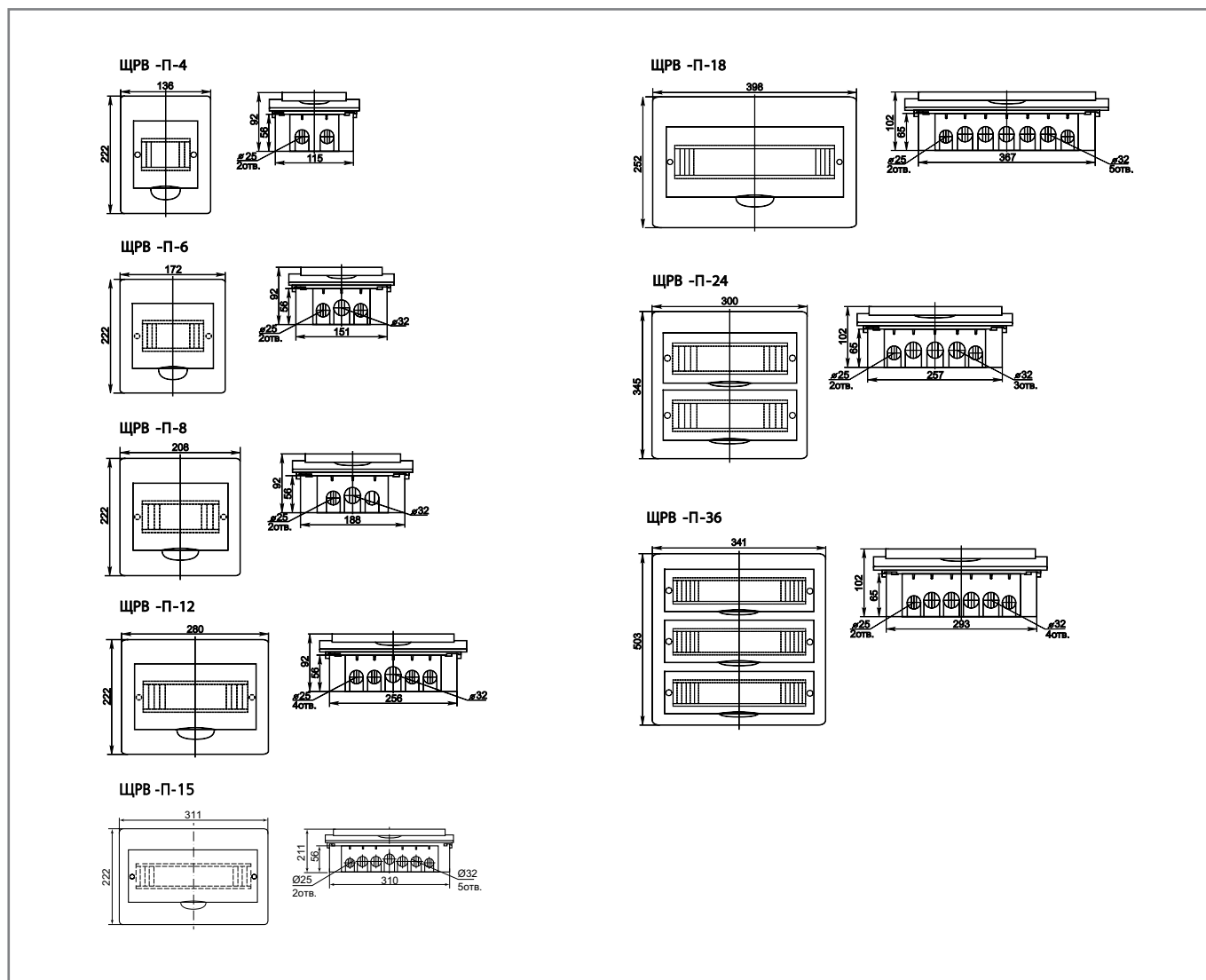

Упаковка

Наименование	Количество в транспортной коробке	Брутто вес транспортной коробки, кг	Объем транспортной коробки, м ³
ЩРВ-П-4	20	9,30	0,07
ЩРВ-П-6	20	11,10	0,092
ЩРВ-П-8	20	10,90	0,109
ЩРВ-П-12	10	8,40	0,071
ЩРВ-П-15	10	9,2	0,071
ЩРВ-П-18	10	12,00	0,115
ЩРВ-П-24	10	18,00	0,114
ЩРВ-П-36	5	12,20	0,096

Технический раздел

Габаритные размеры (серия ЩРН-П)

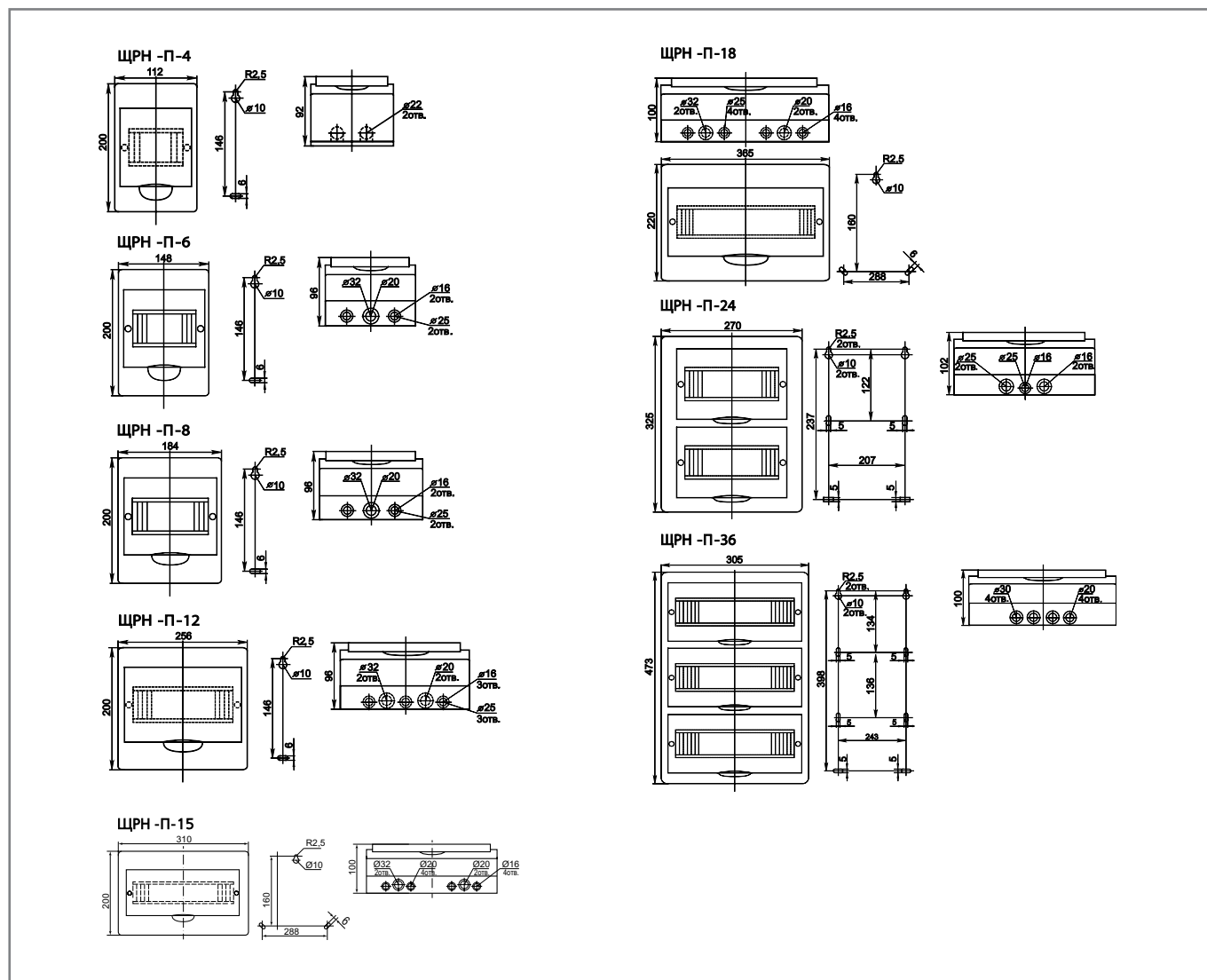

Упаковка

Наименование	Количество в транспортной коробке	Брутто вес транспортной коробки, кг	Объем транспортной коробки, м ³
ЩРН-П-4	20	8,80	0,052
ЩРН-П-6	20	9,70	0,067
ЩРН-П-8	20	10,30	0,085
ЩРН-П-12	10	7,80	0,059
ЩРН-П-15	10	8,2	0,059
ЩРН-П-18	10	11,20	0,09
ЩРН-П-24	10	17,00	0,098
ЩРН-П-36	5	11,30	0,082



Корпуса модульные пластиковые (боксы) серии ЩРН-П для автоматических выключателей

В соответствии с “Номенклатурой продукции, в отношении которой законодательными актами Российской Федерации предусмотрена обязательная сертификация” и “Номенклатурой продукции, подлежащей декларированию соответствия” щиты распределительные пластиковые серий ЩРН-П и ЩРВ-П не относятся к объектам обязательной сертификации Системы сертификации ГОСТ Р, и их обязательная сертификация в Системе сертификации ГОСТ Р не предусмотрена, а также не относятся к объектам, соответствие которых установленным требованиям осуществляется путем принятия изготовителем декларации соответствия.

Сфера применения

Применяются для установки в жилых и офисных помещениях, где требуются компактные боксы для установки модульной электротехники.

Боксы выпускаются в белом цветовом исполнении. Могут быть опломбированы, что обеспечивает защиту от несанкционированного доступа к оборудованию.

Преимущества

Основные преимущества:

- Компактность
- Безопасная и удобная эксплуатация
- Возможность пломбировки
- Введение кабеля через выламываемые отверстия

Структура условного обозначения

ЩРН-П-1/2

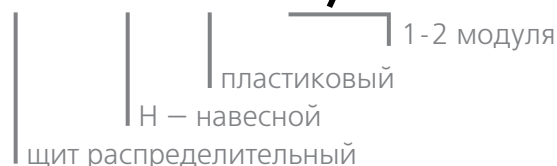

Дополнительная информация:

- Электрощитовые аксессуары для корпусов металлических и пластиковых

стр. 324

Технические характеристики



Степень защиты	IP30
Материал	высококачественный полистирол
Номинальный ток	63 А
Вид установки	навесной
Тип применяемых аппаратов	модульные

Технический раздел

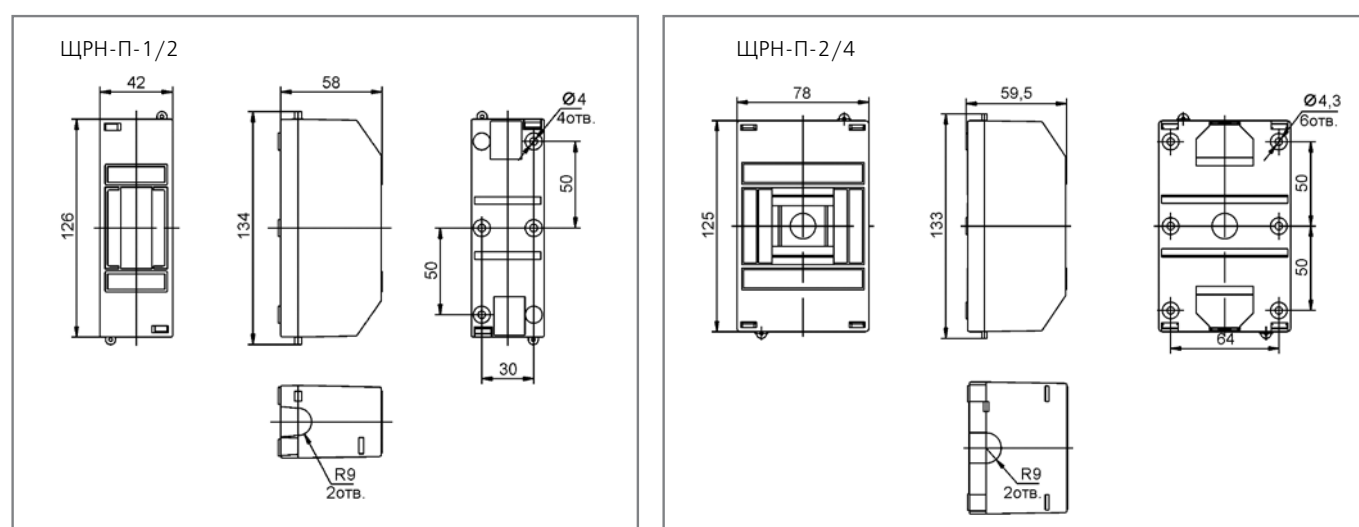
Габаритные размеры



Полный ассортимент

Внешний вид	Наименование	Габаритные размеры, мм			Кол-во модулей	Кол-во рядов	Масса, кг	Каталожный номер
		В	Ш	Г				
	ЩРН-П-1/2	126	42	58	2	1	0,067	31030DEK
	ЩРН-П-2/4	125	78	59,5	4	1	0,086	31031DEK

Упаковка

Наименование	Количество в транспортной коробке	Брутто вес транспортной коробки, кг	Объем транспортной коробки, м ³
ЩРН-П-1/2	48	3,2	0,016
ЩРН-П-2/4	35	3,0	0,016

Шины нулевые



Декларация о соответствии Таможенного Союза выдан компанией ООО «КС Сертификат». Она входит в официальный реестр органов по сертификации и испытательных лабораторий Таможенного Союза. Среди заказчиков крупнейшие поставщики импортных и отечественных товаров. Компания предоставляет большой спектр услуг в области проведения сертификации и декларации продукции на соответствие техническим регламентам, пожарной безопасности, а также иной разрешительной документации.

Сфера применения

Применяются в щитовом оборудовании для подсоединения нулевых рабочих (N) и провода заземления (PE). Крепление шин предусмотрено по центру и по краям через изолятор нулевой шины на 35 мм монтажную ДИН-рейку и через угловые изоляторы нулевой шины, а также непосредственно на панель щита.

При подключении к шине медных многожильных проводов рекомендуется оконцевание их наконечниками (гильзами).

Шина нулевая представляет собой колодку из высококачественной электротехнической бронзы с болтовыми контактными зажимами.

Все болты шин нулевых имеют универсальный шлиц, что упрощает их монтаж.

Структура условного обозначения







ШН101-08-100

серия	количество отверстий	ток, А
-------	-------------------------	--------

Примечания:

1 на конце серии означает крепеж по центру,
2 – крепеж по краям

Полный ассортимент

Тип/внешний вид	Количество групп	Тип шины	Наименование	Каталожный номер
Соответствие стандартам: ТР ТС 004 / 2011				
	8	Шина нулевая 8 групп/крепеж по центру, сечение 6x9 мм	ШН101-08-100	32001DEK
	8	Шина нулевая 8 групп/крепеж по краям, сечение 6x9 мм	ШН102-08-100	32002DEK
	14	Шина нулевая 14 групп/крепеж по центру, сечение 6x9 мм	ШН101-14-100	32003DEK
	14	Шина нулевая 14 групп/крепеж по краям, сечение 6x9 мм	ШН102-14-100	32004DEK
	14	Шина нулевая 14 групп/крепеж по центру, сечение 8x12 мм	ШН201-14-100	32005DEK
	14	Шина нулевая 14 групп/крепеж по краям, сечение 8x12 мм	ШН202-14-100	32006DEK

Технические характеристики

Наименование	I _{max} , А	Максимальное сечение подключаемых проводников, мм ²		Мин. сечение шины, мм ²	Габаритные размеры				Диаметр отверстия, мм	
		С наконечником-гильзой	Без наконечника		А, мм	В, мм	С, мм	М	d1, мм	d2, мм
ШН101-08-100	100	10	16	20	64,0	6,0	9,0	M4	4,3	5,2
ШН102-08-100	100	10	16	20	65,0	6,0	9,0	M4	4,3	5,2
ШН101-14-100	100	10	16	20	109,0	6,0	9,0	M4	4,3	5,2
ШН102-14-100	100	10	16	20	115,0	6,0	9,0	M4	4,3	5,2
ШН201-14-100	125	16	35	40	115,0	8,0	12,0	M5	5,2	7,2
ШН202-14-100	125	16	35	40	121,0	6,0	9,0	M5	5,2	7,2

Технический раздел

Габаритные размеры

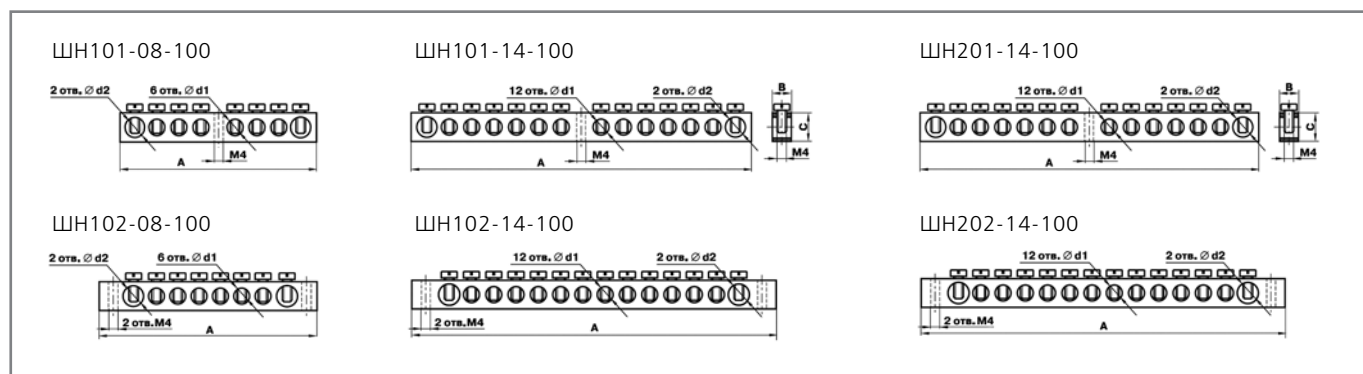

Упаковка

Наименование	Количество в групповой упаковке	Количество в транспортной коробке	Брутто вес транспортной коробки, кг	Объем транспортной коробки, м ³
ШН101-08-100	10	500	13,7	0,003
ШН102-08-100	10	500	13,8	0,003
ШН101-14-100	10	400	24,8	0,004
ШН102-14-100	10	500	23,4	0,005
ШН201-14-100	10	400	31,3	0,01
ШН202-14-100	10	400	34,6	0,006



Изоляторы для установки нулевых шины

В соответствии с “Номенклатурой продукции, в отношении которой законодательными актами Российской Федерации предусмотрена обязательная сертификация” и “Номенклатурой продукции, подлежащей декларированию соответствия” изоляторы для установки нулевых шин серий ИУ-101, ИД-101 не относятся к объектам обязательной сертификации Системы сертификации ГОСТ Р, и их обязательная сертификация в Системе сертификации ГОСТ Р не предусмотрена, а также не относятся к объектам, соответствие которых установленным требованиям осуществляется путем принятия изготовителем декларации соответствия.

Сфера применения

Изоляторы для установки нулевых шин применяются для монтажа нулевых шин на ДИН-рейку 35 мм, либо на монтажную панель, специальные рейки в распределительных щитах. А также выполняют изоляционную функцию.

Изоляторы выполнены из полипропилена и представлены в разной цветовой гамме.

Это позволяет применять цветную маркировку при монтаже нулевых рабочих проводников (N) и проводов заземления (PE). При этом существенно упрощается идентификация проводов и обслуживание щита.

Согласно общепринятым обозначениям можно маркировать нулевую (N) шину синими изоляторами, фазную шину – зелеными, шину заземления (PE) – желтыми.

Структура условного обозначения

ИД101-10

|серия

|цвет

Таблица подбора изоляторов для шин нулевых

Наименование шины нулевой	Каталожный номер шины нулевой	Тип крепления шины к изолятору	Возможная комплектация (цвет выбирается в зависимости от типа подключаемых проводников)		
			Наименование изолятора		
ШН102-08-100	32002DEK	по краям	ИУ101-08	ИУ101-09	ИУ101-10
ШН102-14-100	32004DEK	по краям	ИУ101-08	ИУ101-09	ИУ101-10
ШН202-14-100	32006DEK	по краям	ИУ101-08	ИУ101-09	ИУ101-10
ШН101-08-100	32001DEK	по центру	ИД101-08	ИД101-09	ИД101-10
ШН101-14-100	32003DEK	по центру	ИД101-08	ИД101-09	ИД101-10
ШН201-14-100	32005DEK	по центру	ИД101-08	ИД101-09	ИД101-10

Полный ассортимент

Тип/внешний вид	Цвет	Тип изолятора	Наименование	Каталожный номер
	Желтый	Изолятор для установки нулевой шины на ДИН-рейку 35мм	ИД101-09	32250DEK
	Синий	Изолятор для установки нулевой шины на ДИН-рейку 35мм	ИД101-08	32251DEK
	Зеленый	Изолятор для установки нулевой шины на ДИН-рейку 35мм	ИД101-10	32252DEK
	Желтый	Изолятор угловой для установки нулевой шины	ИУ101-09	32254DEK
	Синий	Изолятор угловой для установки нулевой шины	ИУ101-08	32253DEK
	Зеленый	Изолятор угловой для установки нулевой шины	ИУ101-10	32255DEK

Технический раздел

Габаритные размеры

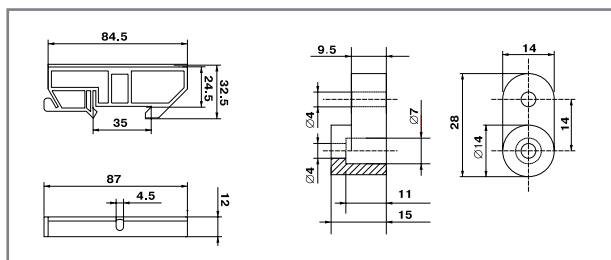

Упаковка

Наименование	Количество в групповой упаковке	Количество в транспортной коробке	Брутто вес транспортной коробки, кг	Объем транспортной коробки, м ³
ИД-101	25	500	5,5	0,026
ИУ-101	50	1500	6,0	0,02



Кросс-модули



Декларация о соответствии Таможенного Союза выдан компанией ООО «КС Сертификат». Она входит в официальный реестр органов по сертификации и испытательных лабораторий Таможенного Союза. Среди заказчиков крупнейшие поставщики импортных и отечественных товаров. Компания предоставляет большой спектр услуг в области проведения сертификации и декларации продукции на соответствие техническим регламентам, пожарной безопасности, а также иной разрешительной документации.

Сфера применения

Кросс-модули используются в щитах, шкафах управления для подсоединения нулевых рабочих и защитных проводников.

Применяются для электрического и механического соединения проводников в цепях переменного и постоянного тока с номинальным напряжением до 400 В.

Принцип действия

Кросс-модули представляют из себя шины нулевые в корпусе, которые устанавливаются на 35 мм дин-рейку, либо на монтажную панель при помощи двух винтов М4.

У каждого кросс-модуля есть съемная крышка, которая защищает пользователя от случайного прикосновения к проводникам. Степень защиты – IP20.

Отличительной особенностью кросс-модулей TM DEKraft является цвет крышки – зеленый.

Применение кросс-модулей в щитовой сборке обеспечивает:

- компактную разводку кабелей и сборку в щите;
- защиту от прикосновения к токоведущим частям;
- удобство обслуживания щита.

Корпус кросс-модулей выполнен из стойкого к воспламенению и нагреву пластика.

Нулевые шины сделаны из высококачественной электротехнической бронзы. Каждая шина отдельно изолирована.

Болты нулевых шин имеют универсальный шлиц, что упрощает монтаж.

При подключении к кросс-модулю многожильных проводов рекомендуется оконцевание их наконечниками (гильзами).

Структура условного обозначения

ШН103-2-15-125

серия	количество шин	номинальный ток, А
количество отверстий в шине		

Преимущества

Корпус кросс-модулей выполнен из стойкого к воспламенению и нагреву пластика.



Защита от случайного прикосновения пальцем или ладонью к токоведущим частям.



Кросс-модули могут устанавливаться как на дин-рейку, так и на монтажную панель с помощью винтов типа М4.

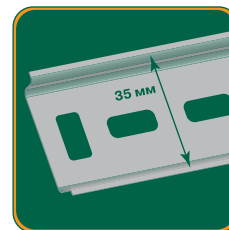

ИЛИ

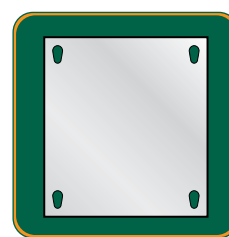

Полный ассортимент

Тип/внешний вид	Монтаж	Кол-во рядов	Кол-во групп	Наименование	Каталожный номер
	35 мм дин-рейка / монтажная панель	2	7	ШН103-2-07-100	32015DEK
	35 мм дин-рейка / монтажная панель	2	15	ШН103-2-15-125	32016DEK
	35 мм дин-рейка / монтажная панель	4	7	ШН103-4-07-100	32017DEK
	35 мм дин-рейка / монтажная панель	4	11	ШН103-4-11-125	32018DEK
	35 мм дин-рейка / монтажная панель	4	15	ШН103-4-15-125	32019DEK

Технические характеристики

Наименование	ШН103-2-07-100	ШН103-2-15-125	ШН103-4-07-100	ШН103-4-11-125	ШН103-4-15-125
Соответствие стандартам	TP TC 004 / 2011				
Номинальный ток $I_{ном}$, А	100	125	100	125	125
Напряжение по изоляции U_i , В	500				
Макс. кратковременный выдерживаемый ток $I_{рк}$, кА	20				
Степень защиты	IP20				
Кол-во отверстий (шт.) и диаметр отверстий (мм) в нулевой шине	5 x 5,3; 2 x 7,5	11 x 5,3; 2 x 7,5; 2 x 9,0	5 x 5,3; 2 x 7,5	7 x 5,3; 2 x 7,5; 2 x 9,0	11 x 5,3; 2 x 7,5; 2 x 9,0
Тип крепежных винтов	M4				
Усилие затяжки, Н*м	3				
Сечение проводника с наконечником-гильзой, мм ²	1,5-6,0 6,0-16,0	1,5-6,0 6,0-16,0 10,0-16,0	1,5-6,0 6,0-16,0	1,5-6,0 6,0-16,0 10,0-16,0	1,5-6,0 6,0-16,0 10,0-16,0
Сечение проводника без наконечника, мм ²	2,5-6,0 6,0-25,0	2,5-6,0 6,0-25,0 10,0-35,0	2,5-6,0 6,0-25,0	2,5-6,0 6,0-25,0 10,0-35,0	2,5-6,0 6,0-25,0 10,0-35,0

Технический раздел

Габаритные размеры

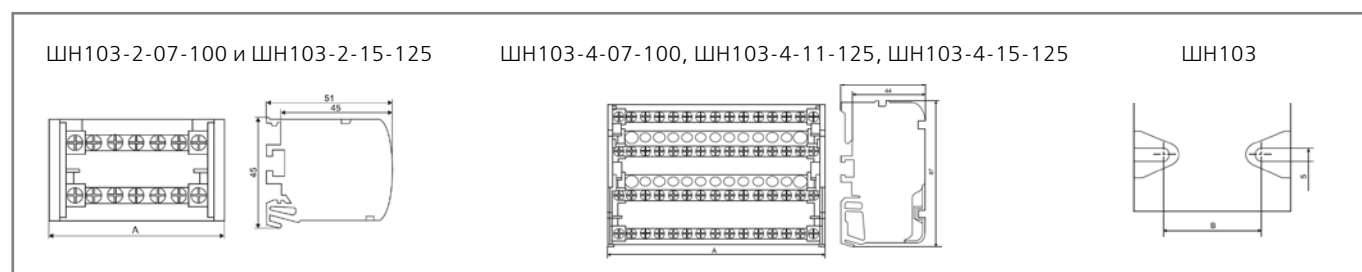

Артикул	ШН103-2-07-100	ШН103-2-15-125	ШН103-4-07-100	ШН103-4-11-125	ШН103-4-15-125
А, мм	65	132	65	100	132
В, мм	45-55	112-122	45-55	80-90	112-122

Упаковка

Наименование	Количество в групповой упаковке	Количество в транспортной коробке	Брутто вес транспортной коробки, кг	Объем транспортной коробки, м ³
ШН103-2-07-100	10	200	23,5	0,055
ШН103-2-15-125	10	100	22,0	0,053
ШН103-4-07-100	10	100	22,8	0,049
ШН103-4-11-125	10	50	16,3	0,037
ШН103-4-15-125	10	50	21,3	0,048

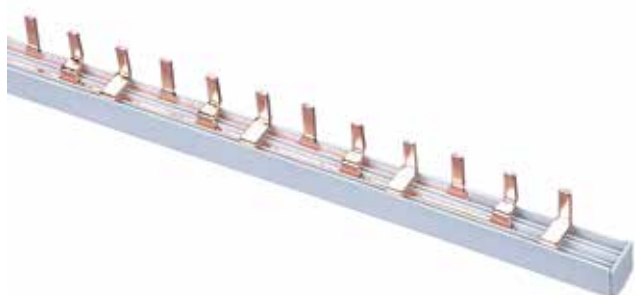

Шины соединительные



Декларация о соответствии Таможенного Союза выдан компанией ООО «КС Сертификат». Она входит в официальный реестр органов по сертификации и испытательных лабораторий Таможенного Союза.

Среди заказчиков крупнейшие поставщики импортных и отечественных товаров. Компания предоставляет большой спектр услуг в области проведения сертификации и декларации продукции на соответствие техническим регламентам, пожарной безопасности, а также иной разрешительной документации.

Сфера применения

Шины соединительные предназначены для быстрого, удобного и безопасного соединения модульного оборудования: автоматических выключателей, УЗО, дифференциальных автоматических выключателей и т.п.

Одним из основных преимуществ использования шинной разводки является качество соединений по сравнению с перемычками из проводов.

Принцип действия

Конструкция шины позволяет избежать возникновения дополнительных контактных сопротивлений и нагрева токоведущих частей, как это происходит при использовании перемычек из проводов.

Шины соединительные рассчитаны на суммарно допустимый ток 63 А/75 А (в зависимости от артикула) с одной точкой питания и напряжение 220/415 В.

Состоят из высококачественных медных пластин прямоугольной формы в сечении и диэлектрического корпуса, изготовленного из огнестойкого полиамида.

Технические характеристики

Устойчивость к току короткого замыкания	50 kA
Номинальное напряжение	220/415 В
Максимальное рабочее напряжение	500 В
Импульсное напряжение	4 кВ

Структура условного обозначения

ШС-101-3-63

| серия количество фаз | номинальный ток, А

Полный ассортимент

Тип/внешний вид	Тип	Нагрузка	Номинальный ток, А	Наименование	Каталожный номер
Соответствие стандартам: ТР ТС 004 / 2011					
	PIN	1-фазная	63 А	ШС101-1-63	32030DEK
	PIN	2-фазная	63 А	ШС101-2-63	32031DEK
	PIN	3-фазная	63 А	ШС101-3-63	32034DEK
	PIN	4-фазная	63 А	ШС101-4-63	32035DEK
	PIN	3-фазная	75 А	ШС101-3-75	32032DEK
	PIN	4-фазная	75 А	ШС101-4-75	32033DEK

Технический раздел

Габаритные размеры

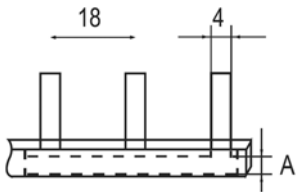
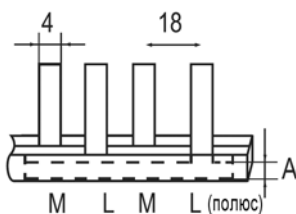
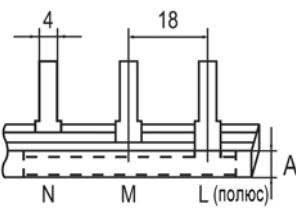
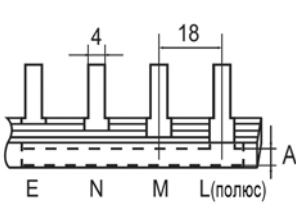
Размеры шины, мм	Наименование	Толщина штыря шины, мм	Сечение шины, мм ²	А, мм	Кол-во контактов в ряде	Длина шины, см
	ШС101-1-63	1,2	10	7	54 x 1	100
	ШС101-2-63	1,2	10	7	27 x 2	100
	ШС101-3-63 ШС101-3-75	1,2 1,5	10 16	7 11	18 x 3	100
	ШС101-4-63 ШС101-4-75	PIN PIN	10 16	7 11	14 x 4	100

Габаритные размеры

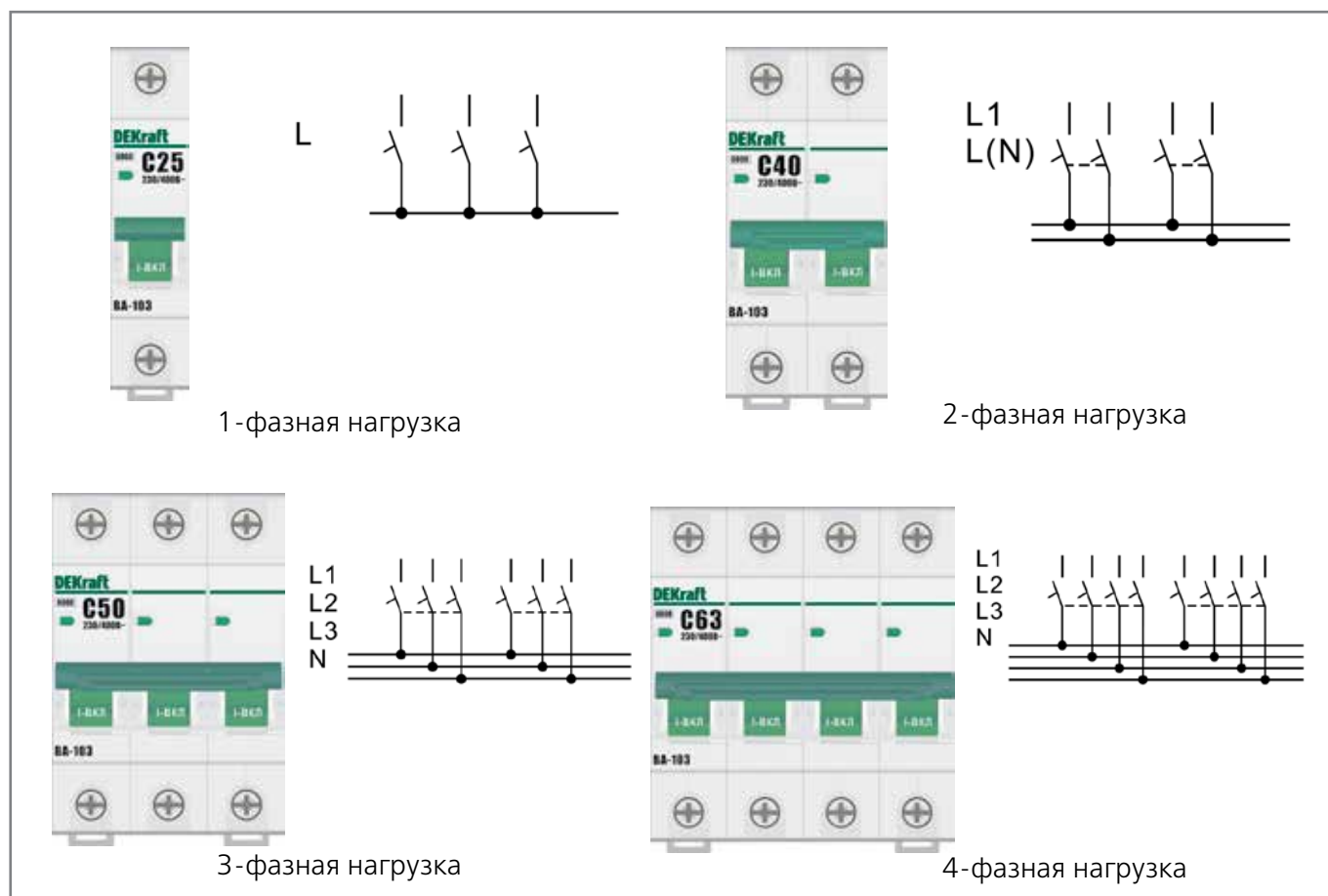

Упаковка

Наименование	Количество в групповой упаковке	Количество в транспортной коробке	Брутто вес транспортной коробки, кг	Объем транспортной коробки, м ³
ШС101-1-63	10	100	18	0,0100
ШС101-2-63	6	30	24	0,0100
ШС101-3-63	6	30	28	0,0100
ШС101-4-63	6	30	32	0,0174
ШС101-3-75	6	30	29	0,0100
ШС101-4-75	6	30	33,5	0,0174



Фиксаторы на ДИН-рейку

В соответствии с “Номенклатурой продукции, в отношении которой законодательными актами Российской Федерации предусмотрена обязательная сертификация” и “Номенклатурой продукции, подлежащей декларированию соответствия” фиксаторы на ДИН-рейку не относятся к объектам обязательной сертификации Системы сертификации ГОСТ Р, и их обязательная сертификация в Системе сертификации ГОСТ Р не предусмотрена, а также не относятся к объектам, соответствие которым установленным требованиям осуществляется путем принятия изготовителем декларации соответствия.

Сфера применения

Применяются в щитовой сборке для фиксации модульного оборудования на 35мм дин-рейке такого как автоматические выключатели, устройства защитного отключения, модульные контакторы, ограничители перенапряжений, а также зажимов наборных.

Также фиксаторы служат для предотвращения несанкционированного съема аппаратов посторонними лицами.

Структура условного обозначения

ФК101-01

серия	количество крепежных винтов
-------	-----------------------------

Полный ассортимент

Тип/внешний вид	Материал	Количество винтов	Наименование	Каталожный номер
	Оцинкованная сталь	1	ФК101-01	32055DEK
	Качественный и гибкий полиамид	1	ФК102-01	32057DEK

Упаковка

Наименование	Количество в групповой упаковке	Количество в транспортной коробке	Брутто вес транспортной коробки, кг	Объем транспортной коробки, м ³
ФК101-01	100	1000	15	0,011
ФК102-01	100	1500	9	0,0297



Изоляторы шинные опорные

В соответствии с “Номенклатурой продукции, в отношении которой законодательными актами Российской Федерации предусмотрена обязательная сертификация” и “Номенклатурой продукции, подлежащей декларированию соответствия” изоляторы шинные опорные серии ИО-101 не относятся к объектам обязательной сертификации Системы сертификации ГОСТ Р, и их обязательная сертификация в Системе сертификации ГОСТ Р не предусмотрена, а также не относятся к объектам, соответствие которых установленным требованиям осуществляется путем принятия изготовителем декларации соответствия.

Сфера применения

Изоляторы шинные опорные применяются для крепления токоведущих шин внутри силовых шкафов и сборок с целью фиксации и изоляции токоведущих частей от корпуса и панелей сборки, с последующим подключением силовых проводников для распределения электроэнергии внутри щита.

Изолятор крепится с одной стороны с помощью болта к монтажной пластине или корпусу, позволяя свободно регулировать межшинное расстояние. С другой стороны к изолятору крепится токоведущая шина.

Каждая шина устанавливается минимум на двух изоляторах (на концах шины), а также возможна установка промежуточных изоляторов в зависимости от схемы монтажа и длины шины.

Изоляторы шинные опорные серии ИО-101 изготавливаются из композитного стекловолокна, материал резьбовых втулок – латунь.

Структура условного обозначения

ИО101-30

| серия | длина изолятора

Полный ассортимент

Тип/внешний вид	Напряжение пробоя, кВ	Макс. рабочий ток, А	Механическая сила на изгиб* не более, кН	Механический крутящий момент* не более, кН х м	Наименование	Каталожный номер
	6	275	6	0,2	ИО101-25	32100DEK
	8	380	8	0,3	ИО101-30	32101DEK
	10	380	10	0,6	ИО101-35	32102DEK
	12	475	10	0,6	ИО101-40	32103DEK
	15	680	20	0,8	ИО101-51	32104DEK
	25	1250	30	0,8	ИО101-76	32105DEK

* Механические силы – нормированные значения изгибающей, крутящей, сжимающей или растягивающей силы, которую изолятор должен выдерживать без механических повреждений и разрушений.

Технические характеристики

Наименование	Масса, г	Размеры, мм					Диаметр центрального крепления с внутренней резьбой
		A	B	C	D	E	
ИО101-25	28	25	9	8	23	29	M6
ИО101-30	44	30	10	10	26	32	M8
ИО101-35	50	35	10	10	28	32	M8
ИО101-40	83	40	12	10	34	40	M8
ИО101-51	86	51	13	10	29	36	M8
ИО101-76	233	76	17	13	36	50	M10

Технический раздел

Габаритные размеры

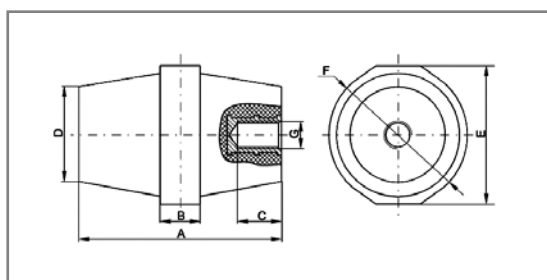

Упаковка

Наименование	Количество в групповой упаковке	Количество в транспортной коробке	Брутто вес транспортной коробки, кг	Объем транспортной коробки, м ³
ИО101-25	20	760	23,8	0,036
ИО101-30	20	280	10,24	0,018
ИО101-35	10	400	22,6	0,036
ИО101-40	10	150	13,5	0,018
ИО101-51	10	140	14,07	0,018
ИО101-76	10	90	21,4	0,036

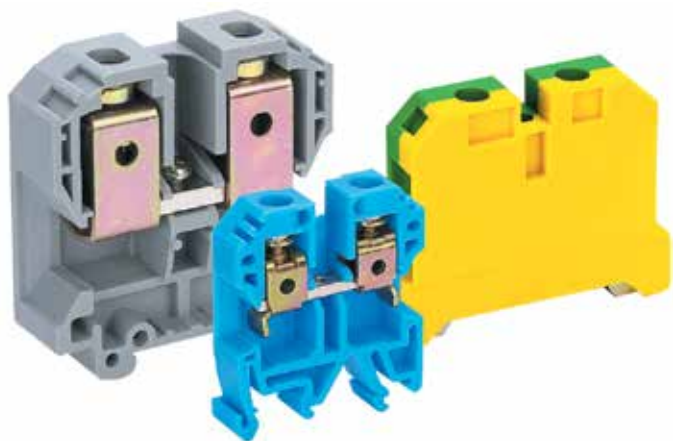

Зажимы наборные



Сертификат соответствия требованиям технического регламента Таможенного Союза выдан ООО «ЦЕНТР ПО СЕРТИФИКАЦИИ, СТАНДАРТИЗАЦИИ И СИСТЕМАМ КАЧЕСТВА ЭЛЕКТРО-МАШИНОСТРОИТЕЛЬНОЙ ПРОДУКЦИИ» (ООО «Элмаш»), основанным в 1986г. в качестве государственного центра по испытаниям электрических машин в составе института «ВНИИСМИ». ООО «Элмаш» имеет международное признание в качестве испытательной лаборатории с 1995 года и является одним из самых авторитетных центров России в области испытаний и сертификации электрооборудования. В этом центре оформляют свои сертификаты также такие компании как Schneider Electric, ABB и Legrand.

Сфера применения

Зажимы наборные широко применяются при решении различных задач, связанных с электротехническим монтажом. Основные особенности заключаются в многовыводном подключении проводников и максимальной силе обжима контакта.

Служат для безопасного и компактного подключения фазных, нулевых и защитных проводников различного сечения.

Для зажимов наборных также есть аксессуары, которые поставляются отдельно: боковые заглушки, шинные соединители на 2, 3 и 10 зажимов, а также держатели маркировки и фиксаторы на дин-рейку.

Принцип действия

Зажимы наборные серии ЗН-101 предназначены для присоединения проводников сечением от 2,5 до 70 мм², отличаются компактными размерами и удобством монтажа.

Разделяются по цвету и функционалу. Зажимы наборные синего цвета применяются для присоединения нулевого рабочего проводника, серого цвета – для присоединения фазного проводника, желто-зеленого – для подключения нулевого защитного проводника РЕ.

Все зажимы наборные крепятся на дин-рейку путем защелкивания, комплектуются маркером для нанесения номера. Металлическое основание заземляющего зажима обеспечивает надежный электрический контакт винтовых зажимов с дин-рейкой.

Клемма выполнена таким образом, что обеспечивает двойной обжим проводника. Это обеспечивается в том числе и за счет насечек на клеммах. Винты у нулевых и фазных зажимов наборных являются невыпадающими, что экономит время при монтаже.

Флажок под зажимом предотвращает случайную установку проводника ниже зажима.

Корпус зажимов наборных серии ЗН-101 выполнен из качественного полиамида, обладающего негорючими и диэлектрическими свойствами. Материал клемм и винтов – латунь.

Структура условного обозначения



ЗН101-6-50А-08

серия	цвет
макс. сечение проводника, мм ²	номинальный ток, А



ЗП102-1-08

серия	цвет
типоразмер заглушки	

Полный ассортимент – зажимы наборные серии ЗН-101

Тип/внешний вид	Цвет	Сечение подключаемых проводов, мм ²	Номинальный ток, А	Наименование	Каталожный номер
	Серый	1-2,5	24	ЗН101-2-24А-07	32420DEK
	Синий	1-2,5	24	ЗН101-2-24А-07	32421DEK
	Серый	1-4	35	ЗН101-4-35А-07	32400DEK
	Синий	1-4	35	ЗН101-4-35А-08	32401DEK
	Серый	1-10	50	ЗН101-6-50А-07	32402DEK
	Синий	1-10	50	ЗН101-6-50А-08	32403DEK
	Серый	2-10	70	ЗН101-10-70А-07	32404DEK
	Синий	2-10	70	ЗН101-10-70А-08	32405DEK
	Серый	3-16	100	ЗН101-16-100А-07	32406DEK
	Синий	3-16	100	ЗН101-16-100А-08	32407DEK
	Серый	3-35	125	ЗН101-35-125А-07	32408DEK
	Синий	3-35	125	ЗН101-35-125А-08	32409DEK
	Серый	16-70	250	ЗН101-70-250А-07	32410DEK
	Синий	16-70	250	ЗН101-70-250А-08	32411DEK
	Желто-зеленый	1-2,5	24	ЗН101-2-24А-PEN	32418DEK
	Желто-зеленый	1-4	35	ЗН101-4-35А-PEN	32412DEK
	Желто-зеленый	1-10	50	ЗН101-6-50А-PEN	32413DEK
	Желто-зеленый	2-10	70	ЗН101-10-70А-PEN	32414DEK
	Желто-зеленый	3-16	100	ЗН101-16-100А-PEN	32415DEK
	Желто-зеленый	3-35	125	ЗН101-35-125А-PEN	32416DEK

Полный ассортимент – аксессуары

Тип/ внешний вид	Цвет / Количество подключаемых зажимов	Номинальный ток, А	Наименование	Каталожный номер
	Серый	24	ЗП102-0-07	32428DEK
	Синий	24	ЗП102-0-08	32429DEK
	Серый	35-70	ЗП102-1-07	32430DEK
	Синий	35-70	ЗП102-1-08	32431DEK
	Серый	100	ЗП102-2-07	32432DEK
	Синий	100	ЗП102-2-08	32433DEK
	Серый	125	ЗП102-3-07	32434DEK
	Синий	125	ЗП102-3-08	32435DEK
	Серый	250	ЗП102-4-07	32436DEK
	Синий	250	ЗП102-4-08	32437DEK
	10	24	ШС01-2.5-10	32442DEK
	10	35	ШС01-4-10	32445DEK
	10	50	ШС01-6-10	32448DEK
	10	70	ШС01-10-10	32451DEK
	10	100	ШС01-16-10	32454DEK
10	125	ШС01-35-10	32457DEK	
	Серый	-	ДМ01	32460DEK

Технический раздел

Габаритные размеры

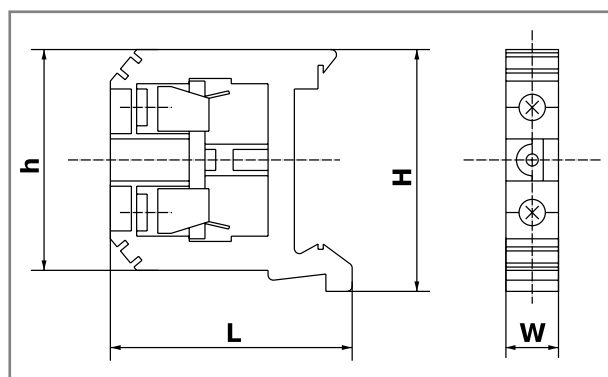

Наименование	Размеры, мм				Момент затяжки, Н·м
	L	H	h	W	
3Н101-2-24А-07	42,0	40,2	40,0	6,0	0,5-0,8
3Н101-2-24А-08	42,0	40,2	40,0	6,0	0,5-0,8
3Н101-4-35А-07	46,0	40,2	40,0	6,5	0,5-0,8
3Н101-4-35А-08	46,0	40,2	40,0	6,5	0,5-0,8
3Н101-6-50А-07	46,0	40,2	40,0	8,0	0,8-1,0
3Н101-6-50А-08	46,0	40,2	40,0	8,0	0,8-1,0
3Н101-10-70А-07	46,0	40,2	40,0	10,5	1,2-1,4
3Н101-10-70А-08	46,0	40,2	40,0	10,5	1,2-1,4
3Н101-16-100А-07	51,8	49,5	50,0	12,0	1,2-1,4
3Н101-16-100А-08	51,8	49,5	50,0	12,0	1,2-1,4
3Н101-35-125А-07	62,0	58,0	58,0	18,0	2,8-3,0
3Н101-35-125А-08	62,0	58,0	58,0	18,0	2,8-3,0
3Н101-70-250А-07	79,0	66,0	76,5	22,0	6,0-7,0
3Н101-70-250А-08	79,0	66,0	76,5	22,0	6,0-7,0
3Н101-2-24А-PEN	38,0	56,0	40,0	6,0	0,5-0,8
3Н101-4-35А-PEN	44,0	56,0	40,0	6,5	0,5-0,8
3Н101-6-50А-PEN	44,0	56,0	41,0	8,0	0,8-1,0
3Н101-10-70А-PEN	44,0	56,0	41,0	10,0	1,2-1,4
3Н101-16-100А-PEN	50,0	56,0	51,0	12,0	1,2-1,4
3Н101-35-125А-PEN	58,0	60,0	60,0	18,0	2,8-3,0

Упаковка

Наименование	Количество в групповой упаковке	Количество в транспортной коробке	Брутто вес транспортной коробки, кг	Объем транспортной коробки, м ³
ЗН-101 2 24А	50	1500	18,42	0,023
ЗН-101 4 35А	50	1500	17,05	0,023
ЗН-101 6 50А	50	1100	15,59	0,023
ЗН-101 10 70А	50	1000	18,82	0,023
ЗН-101 16 100А	40	640	17,71	0,023
ЗН-101 35 125А	20	280	17,04	0,023
ЗН-101 70 250А	9	135	21,38	0,023
ЗН101-2-24А-PEN	40	1200	24,12	0,023
ЗН101-4-35А-PEN	40	1200	26,05	0,023
ЗН101-6-50А-PEN	40	880	21,64	0,023
ЗН101-10-70А-PEN	40	800	24,73	0,023
ЗН101-16-100А-PEN	35	560	22,01	0,023
ЗН101-35-125А-PEN	20	280	22,85	0,023
ЗП-102 0	100	5000	13,3	0,023
ЗП-102 1	100	4000	12,76	0,023
ЗП-102 2	100	3500	11,24	0,023
ЗП-102 3	100	2000	9,68	0,023
ЗП-102 4	50	600	8,45	0,023
ШС01-2.5-10	50	1500	25,41	0,023
ШС01-4-10	40	1200	21,96	0,023
ШС01-6-10	40	1200	23,76	0,023
ШС01-10-10	50	1500	21,34	0,023
ШС01-16-10	20	600	22,26	0,023
ШС01-35-10	10	300	23,46	0,023
ДМ01	50	700	5,88	0,023





Кабельные ВВОДЫ И САЛЬНИКИ

В соответствии с "Номенклатурой продукции, в отношении которой законодательными актами Российской Федерации предусмотрена обязательная сертификация" и "Номенклатурой продукции, подлежащей декларированию соответствия" кабельные вводы серий КВ-101, КВ-102, КВ-103 не относятся к объектам обязательной сертификации Системы сертификации ГОСТ Р, и их обязательная сертификация в Системе сертификации ГОСТ Р не предусмотрена, а также не относятся к объектам, соответствие которых установленным требованиям осуществляется путем принятия изготовителем декларации соответствия.

Сфера применения

Предназначены для ввода проводов и кабелей в электрощитовое оборудование (щиты, ответвительные коробки и т.д.) с целью защиты проводников от механического повреждения и защиты самой сборки от проникновения пыли и влаги в месте ввода.

Кабельные вводы имеют химическую стойкость к соленой воде, слабым кислотам, спирту, маслам, нефтепродуктам и основным растворителям.

Конструкция кабельных вводов позволяет пропускать кабель без его демонтажа.

Кабельный ввод состоит из фиксирующей гайки, корпуса, гайки уплотнения, выполненных из стойкого к нагреву нейлона. А также из уплотнителя и прокладки, выполненных из неопрена.

Сальники серии КВ-103 имеют степень защиты IP55, служат для ввода проводов и кабелей в распределительные щиты и защиты от проникновения внутрь пыли и влаги.

Диапазон рабочих температур от -40 до +80 °С. Изготавливаются в двух цветах – сером и белом.

Материал сальников - ПВХ и силон. Артикулы КВ103-37-IP55-07 и КВ103-37-IP55-01 выполнены из чистого силона.

Структура условного обозначения

КВ101-11-IP54

серия	11	степень защиты
	диаметр кабеля до 11 мм	

Технические характеристики

Серия	КВ-101, КВ-102
Степень защиты	IP54 / IP68
Диапазон рабочих т-р	От -40 °С до +100 °С
Макс. кратковременная температура	120 °С
Тип резьбы под фиксирующую гайку	Метрическая

Полный ассортимент

Тип/внешний вид	Тип	Степень защиты	Наименование	Каталожный номер
KB-101 	PG 7	IP54	KB101-7-IP54	32150DEK
	PG 9	IP54	KB101-9-IP54	32151DEK
	PG 11	IP54	KB101-11-IP54	32152DEK
	PG 13,5	IP54	KB101-13-IP54	32153DEK
	PG 16	IP54	KB101-16-IP54	32154DEK
	PG 21	IP54	KB101-21-IP54	32155DEK
	PG 29	IP54	KB101-29-IP54	32156DEK
	PG 36	IP54	KB101-36-IP54	32157DEK
	PG 42	IP54	KB101-42-IP54	32158DEK
PG 48	IP54	KB101-48-IP54	32159DEK	
KB-102 	MG 12	IP68	KB102-12-IP68	32160DEK
	MG 16	IP68	KB102-16-IP68	32161DEK
	MG 20	IP68	KB102-20-IP68	32162DEK
	MG 25	IP68	KB102-25-IP68	32163DEK
	MG 32	IP68	KB102-32-IP68	32164DEK
	MG 40	IP68	KB102-40-IP68	32165DEK
	MG 50	IP68	KB102-50-IP68	32166DEK
MG 63	IP68	KB102-63-IP68	32167DEK	
KB-103 	Сальник	IP55	KB103-23-IP55-07	32190DEK
	Сальник	IP55	KB103-28-IP55-07	32191DEK
	Сальник	IP55	KB103-37-IP55-07	32192DEK
	Сальник	IP55	KB103-23-IP55-01	32193DEK
	Сальник	IP55	KB103-28-IP55-01	32194DEK
	Сальник	IP55	KB103-37-IP55-01	32195DEK

Упаковка

Наименование	Количество в групповой упаковке	Количество в транспортной коробке	Брутто вес транспортной коробки, кг	Объем транспортной коробки, м ³
KB101-7-IP54	20	1000	5,4	0,027
KB101-9-IP54	20	1600	7,8	0,036
KB101-11-IP54	20	1000	9,7	0,036
KB101-13-IP54	20	900	17,6	0,036
KB101-16-IP54	20	600	11	0,036
KB101-21-IP54	20	400	12,5	0,036
KB101-29-IP54	20	200	12	0,036
KB101-36-IP54	20	140	9,6	0,036
KB101-42-IP54	20	80	9	0,036
KB101-48-IP54	20	80	7	0,036
KB102-12-IP68	50	1400	10,2	0,036
KB102-16-IP68	40	600	8,4	0,036
KB102-20-IP68	40	600	13	0,036
KB102-25-IP68	24	408	12,5	0,036
KB102-32-IP68	15	270	12,7	0,036
KB102-40-IP68	12	144	11	0,036
KB102-50-IP68	6	78	9,7	0,036
KB102-63-IP68	4	48	8,8	0,036

Технический раздел

Кабельные вводы серии KB-101

Наименование	Размеры, мм						Диаметр кабеля, мм	Цвет	
	M	D	F	C	S	d1			
KB101-7-IP54	12,0	8,0	7,0	31,0	19,0	21,0	5,0	2,5-7	Белый
KB101-9-IP54	15,0	8,0	9,0	33,0	22,0	24,0	5,0	4-9	Белый
KB101-11-IP54	18,0	7,0	11,0	36,0	24,0	26,0	5,0	5-11	Белый
KB101-13-IP54	20,0	7,5	12,0	38,0	27,0	29,0	6,5	5-12	Белый
KB101-16-IP54	22,0	9,0	13,0	42,0	30,0	33,0	6,0	6-13	Белый
KB101-21-IP54	28,0	11,0	19,0	51,0	35,5	38,5	7,0	13-18	Белый
KB101-29-IP54	36,0	10,0	25,0	52,0	46,0	50,0	6,5	20-25	Белый
KB101-36-IP54	47,0	13,0	32,0	65,0	58,0	65,0	7,5	23-32	Белый
KB101-42-IP54	54,0	12,0	38,0	66,0	64,5	72,0	8,0	32-38	Белый
KB101-48-IP54	59,0	13,0	45,0	66,0	70,0	78,0	8,0	38-45	Белый

Габаритные размеры

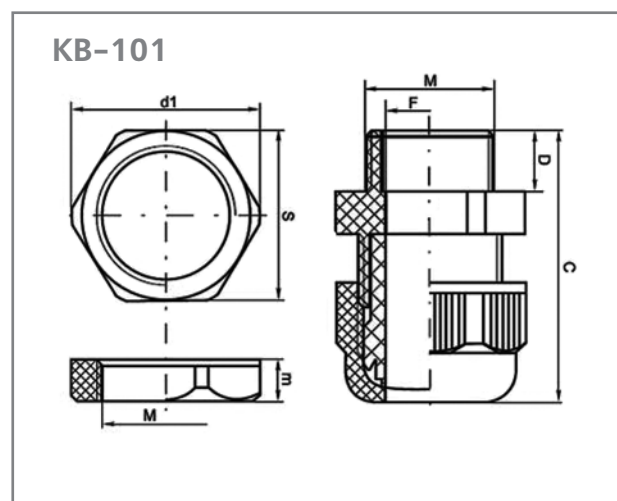

Технический раздел

Кабельные вводы серии KB-102

Наименование	Размеры, мм						Диаметр кабеля, мм	Цвет	
	M	D	F	C	S	d1			
KB102-12-IP68	12,0	6,0	8,0	37,0	17,5	19,0	5,0	4,6-8	Черный
KB102-16-IP68	15,0	13,0	10,0	46,0	22,0	24,0	7,0	6-10	Черный
KB102-20-IP68	20,0	13,0	14,0	52,0	26,6	29,0	8,0	9-14	Черный
KB102-25-IP68	25,0	14,0	18,0	57,0	32,5	35,5	8,0	13-18	Черный
KB102-32-IP68	32,0	14,0	25,0	62,0	41,0	45,0	8,0	18-25	Черный
KB102-40-IP68	40,0	19,0	32,0	70,0	49,0	53,5	10,0	24-32	Черный
KB102-50-IP68	50,0	21,0	42,0	80,0	61,0	66,0	10,0	30-42	Черный
KB102-63-IP68	63,0	23,0	52,0	89,0	74,0	31,5	11,0	40-52	Черный

Габаритные размеры

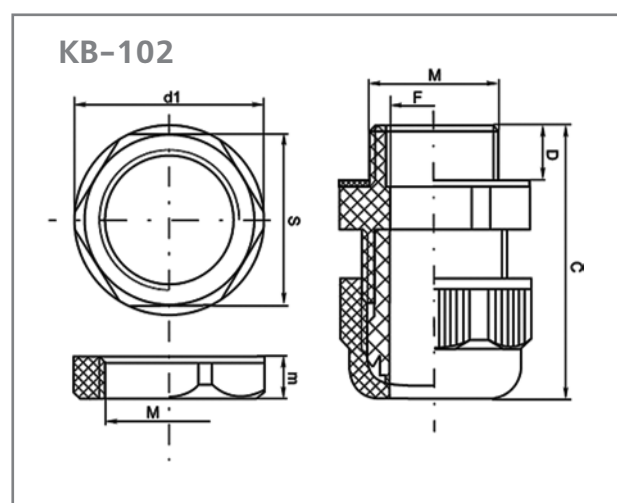

Технический раздел

Кабельные вводы серии KB-103

Наименование	Размеры, мм									Диаметр кабеля, мм	Цвет
	A	B	C	D1	D2	D3	D4	D5	D6		
KB103-23-IP55-07	29,0	23	1,5	2,5	6,0	9,5	15,5	19,5	19,5	0,75-20	Серый
KB103-28-IP55-07	32,0	28	2,0	2,5	6,0	9,5	15,5	19,5	24,5	0,75-25	Серый
KB103-37-IP55-07	43,0	37	2,0	6,0	2,5	24,0	19,5	24,5	31,5	0,75-32	Серый
KB103-23-IP55-07	29,0	23	1,5	2,5	6,0	9,5	15,5	19,5	19,5	0,75-20	Белый
KB103-28-IP55-07	32,0	28	2,0	2,5	6,0	9,5	15,5	19,5	24,5	0,75-25	Белый
KB103-37-IP55-07	43,0	37	2,0	6,0	2,5	24,0	19,5	24,5	31,5	0,75-32	Белый

Габаритные размеры

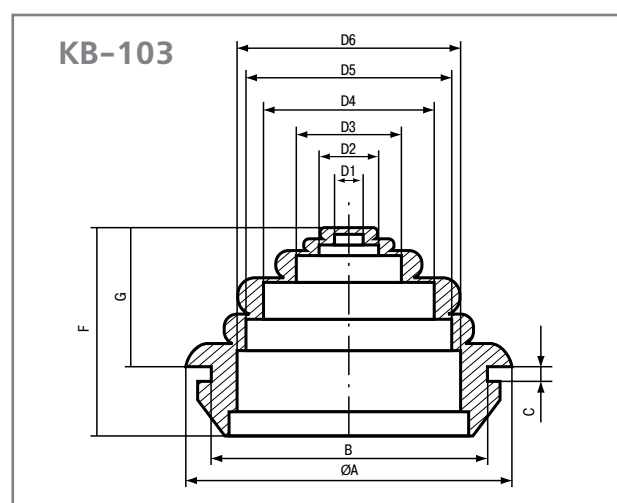



Заглушки для фальш-панели щитов

В соответствии с “Номенклатурой продукции, в отношении которой законодательными актами Российской Федерации предусмотрена обязательная сертификация” и “Номенклатурой продукции, подлежащей декларированию соответствия” заглушки в электрощиты серии ЗП-101 не относятся к объектам обязательной сертификации Системы сертификации ГОСТ Р, и их обязательная сертификация в Системе сертификации ГОСТ Р не предусмотрена, а также не относятся к объектам, соответствие которых установленным требованиям осуществляется путем принятия изготовителем декларации соответствия.

Сфера применения

Используются для закрытия отверстий в фальшпанели металлических и пластиковых щитов при неполном заполнении модульной электротехникой. А также для защиты от прикосновения к токоведущим частям, попадания инородных предметов.



Рассчитаны на 6 модулей. Модули являются выламываемыми. Выполнены из пластика в двух цветовых вариациях.

Структура условного обозначения

ЗП101-6-01

серия		цвет
		количество модулей

Полный ассортимент

Тип/внешний вид	Цвет	Описание	Наименование	Каталожный номер
	Белый	Заглушка в электрощит на 6 модулей	ЗП101-6-01	32270DEK
	Серый	Заглушка в электрощит на 6 модулей	ЗП101-6-07	32271DEK

Технический раздел

Габаритные размеры

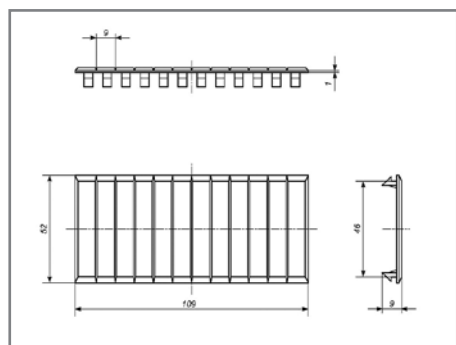

Упаковка

Наименование	Количество в групповой упаковке	Количество в транспортной коробке	Брутто вес транспортной коробки, кг	Объем транспортной коробки, м ³
ЗП101-6-01	10	480	1,4	0,016
ЗП101-6-07	10	480	1,4	0,016



Хомуты

В соответствии с “Номенклатурой продукции, в отношении которой законодательными актами Российской Федерации предусмотрена обязательная сертификация” и “Номенклатурой продукции, подлежащей декларированию соответствия” хомуты со стяжкой серии ХМ-101 не относятся к объектам обязательной сертификации Системы сертификации ГОСТ Р, и их обязательная сертификация в Системе сертификации ГОСТ Р не предусмотрена, а также не относятся к объектам, соответствие которых установленным требованиям осуществляется путем принятия изготовителем декларации соответствия.

Сфера применения

Предназначены для крепления электротехнических проводов, гладких жестких и гофрированных труб к стенам, потолкам, балкам и другим поверхностям. А также обвязки и прокладывании кабелей, СИП при проведении электромонтажных работ.

Хомуты со стяжкой ускоряют процесс монтажа и делают его более удобным. Благодаря наличию стяжки в основании, подходит для различных диаметров.

Хомуты со стяжкой изготавливаются из полиамида серого цвета.

Этот материал обладает высокой прочностью и пластичностью, диапазон рабочих температур от $-20\text{ }^{\circ}\text{C}$ до $+60\text{ }^{\circ}\text{C}$.

Обладает устойчивостью к органическим растворителям, горюче-смазочным материалам и щелочам, имеет высокие электроизоляционные свойства.

Структура условного обозначения

ХМ101-1-07

серия	тип	цвет
-------	-----	------

Полный ассортимент

Тип/внешний вид	В, мм	С, мм	Наименование	Каталожный номер
	165	7	XM101-1-07	32272DEK
	290	8	XM101-2-07	32273DEK

Технический раздел

Габаритные размеры

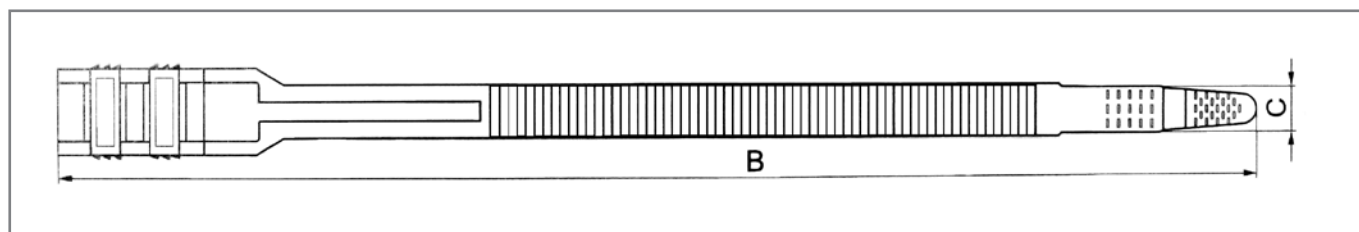

Упаковка

Наименование	Количество в групповой упаковке	Количество в транспортной коробке	Брутто вес транспортной коробки, кг	Объем транспортной коробки, м ³
XM101-1-07	50	800	2,5	0,016
XM101-2-07	50	500	3,2	0,027

СПРАВОЧНЫЕ ТАБЛИЦЫ

Токи (А), соответствующие мощностям разных напряжений при $\cos \varphi$, равном 1,0 и 0,8

Напряжение Cosφ	1~230 В		3~400 В		3~500 В		3~20000 В	
	1,0	0,8	1,0	0,8	1,0	0,8	1,0	0,8
Мощность, кВт								
1	4,3	5,4	1,5	1,8	1,2	1,5		
2	8,7	10,8	2,9	3,6	2,3	2,9		
3	13,0	16,2	4,3	5,4	3,5	4,3		
4	17,3	21,7	5,8	7,2	4,6	5,8		
5	21,7	27,1	7,2	9,0	5,8	7,2		
6	26,0	32,5	8,7	10,8	6,9	8,7		
7	30,3	37,9	10,1	12,6	8,1	10,1		
8	34,6	43,3	11,6	14,4	9,3	11,6		
9	39,0	48,7	13,0	16,3	10,4	13,0		
10	43,3	54,1	14,5	18,1	11,6	14,5		
15			21,7	27,1	17,3	21,7		
20			28,9	36,1	23,1	28,9		
30			43,4	54,2	34,7	43,4		
35			50,6	63,2	40,5	50,6	1,0	1,3
40			57,8	72,2	46,2	57,8	1,2	1,5
50			72,3	90,3	57,8	72,3	1,5	1,8
60			86,7	108,3	69,4	86,7	1,7	2,2
70			101,2	126,4	80,9	101,2	2,0	2,5
80			115,6	144,4	92,5	115,6	2,3	2,9
90			130,1	162,5	104,0	130,1	2,6	3,3
100			144,5	180,5	111,6	144,5	2,9	3,6
300			434	541	347	434	8,7	10,8
500			723	903	587	723	14,5	18,1

Примечания:

1. Значение сечения провода для предохранителя указано первым, для автоматических выключателей – вторым.
2. Нагрузки указаны для цепей с тремя нагруженными проводами с ПВХ-изоляцией.
3. Значения для способа А2 применяются также для способов А, В и В2. Значения для способа Е применяются для способов F и G.
4. Номинальные токи аппаратов защиты указаны при температуре 30°C

Расчет сечения провода на основании номинального значения защиты от сверхтока

Способ монтажа согласно А 2-94	Поправочный коэффициент	Номинальный ток автоматического выключателя (либо предохранителя), In	Минимальное сечение провода при наличии предохранителя/автоматического выключателя, мм ² Cu (медь)					
			1,1	1	0,9	0,8	0,7	0,6
Утопленный монтаж A2	6		1,5	1,5	1,5	1,5	1,5	1,5
	10		1,5	1,5	2,5/1,5	2,5/1,5	4/2,5	4/2,5
	13		1,5	1,5	2,5	2,5	4	4
	16		2,5	4/2,5	4/2,5	6/4	6/4	10/6
	20		4	6/4	6/4	10,6	10/6	10
	25		6/4	10/6	10/6	10	16/10	16
	32		10/6	10	10	16/10	16	25/16
	35		10	10	16/10	16	25/16	25
	40		10	16/10	16	25/16	25	35/25
	50		16	25/16	25	25	35/25	50/35
	63		25	35/25	35/25	35	50	70
	80		35	35	50	70/50	70	95
	100		50	70/50	70	95/70	95	150/1-20
	125		70	95/70	95	120/95	150/1-20	185
	160		120	120	150	185	240	300
	200		150	185	240	300	-	-
	250		240	240	300	-	-	-
Поверхностный монтаж C	6		1,5	1,5	1,5	1,5	1,5	1,5
	10		1,5	1,5	1,5	1,5	2,5/1,5	2,5/1,5
	13		1,5	1,5	1,5	1,5	2,5	2,5
	16		1,5	1,5	2,5/1,5	2,5	4/2,5	4
	20		1,5	2,5	2,5	4/2,5	6/4	6
	25		4/2,5	4/2,5	6/4	6/4	10/6	10/6
	32		4	6/4	6	10/6	10	10
	35		6/4	6	6	10	10	16/10
	40		6	10/6	10	10	16/10	16
	50		10	10	16/10	16	16	25
	63		16/10	16	16	25/16	25	35/25
	80		25/16	25/16	25	35/25	50/35	50
	100		25	35/25	35	50/35	70/50	70
	125		35	50/35	70/50	70	95/70	95
	160		70	70	95	95	120	150
	200		95	95	120	150	185	240
	250		120	150	150	185	240	300
315		185	185	240	300	-	-	
400		240	300	300	-	-	-	

Поправочный коэффициент		1,1	1	0,9	0,8	0,7	0,6	
Способ монтажа согласно А 2-94	Номинальный ток автоматического выключателя (либо предохранителя), In	Минимальное сечение провода при наличии предохранителя/автоматического выключателя, мм ² Cu (медь)						
Монтаж кабелями, укладываемыми в землю	6	1,5	1,5	1,5	1,5	1,5	1,5	
	10	1,5	1,5	1,5	1,5	1,5	1,5	
	13	1,5	1,5	1,5	1,5	1,5	1,5	
	16	1,5	1,5	1,5	1,5	2,5/1,5	2,5	
	D	20	1,5	1,5	2,5/1,5	2,5/1,5	2,5	4/2,5
	25	2,5/1,5	2,5/1,5	2,5	4/2,5	4/2,5	6/4	
	32	2,5	2,5	4/2,5	4	6/4	10/6	
	35	2,5	4/2,5	4	6/4	6	10	
	40	4	4	6/4	6	10	10	
	50	6/4	6	10/6	10	16/10	16	
	63	10	10	10	16	16	25	
	80	16/10	16	16	25/16	25	35	
	100	16	25/16	25	35/25	50/35	50	
	125	25	35/25	35	50	70/50	95/70	
	160	50	50	70	70	95	120	
	200	70	70	95	120	150	185	
	250	95	120	120	150	240	300	
315	150	150	185	240	300	-		
400	240	240	300	-	-	-		
500	300	-	-	-	-	-		
Свободный воздушный монтаж	6	1,5	1,5	1,5	1,5	1,5	1,5	
	10	1,5	1,5	1,5	1,5	1,5	2,5/1,5	
	13	1,5	1,5	1,5	1,5	1,5	2,5	
	E	16	1,5	1,5	2,5/1,5	2,5	4/2,5	4
	20	2,5/1,5	2,5	4/2,5	4/2,5	4	6/4	
	25	4/2,5	4/2,5	4	6/4	6/4	10/6	
	32	4	4	6/4	6	10	10	
	35	4	6/4	6	10/6	10	16/10	
	40	6	6	10/6	10	10	16	
	50	10	10	10	16/10	16	25/16	
	63	16	16	16	25	25	35/25	
	80	16	25/16	25	35/25	35	50	
	100	25	35/25	35	50/35	50	70	
	125	35	50/35	50	70/50	70	95	
	160	50	70	70	95	120	150	
	200	70	95	95	120	150	185	
	250	95	120	150	185	240	300	
315	150	185	240	240	300	-		
400	240	240	300	-	-	-		
500	300	-	-	-	-	-		



Расчеты нагрузок проводов (А) при различных способах монтажа

Номинальное сечение провода, мм ²	Способы монтажа согласно А 2-94			
	Утопленный монтаж А2	Поверхностный монтаж С	Монтаж кабелями, укладываемыми в землю D	Свободный воздушный монтаж Е
Медь				
1,5	13,5	18,5	26	19,5
2,5	18,5	25	36	26
4	24	33	46	36
6	30	43	57	45
10	41	60	78	63
16	55	80	101	84
25	72	101	130	107
35	87	126	156	133
50	104	152	185	162
70	132	195	228	207
95	159	236	271	252
120	182	274	308	292
150	207	311	349	338
185	236	361	389	385
240	276	427	450	455
300	315	491	510	526
Алюминий				
16	43	62	78	64
25	56	77	100	82
35	68	96	121	101
50	82	116	142	124
70	103	148	176	159
95	126	180	208	192
120	143	208	237	224
150	164	240	269	259
185	186	274	304	296
240	219	323	349	349
300	251	372	395	403

Указатель каталожных номеров

Кат. номер	Описание	Стр.
11049DEK	Авт. выкл. 1P 1A х-ка С 4,5кА	18
11050DEK	Авт. выкл. 1P 2A х-ка С 4,5кА	18
11051DEK	Авт. выкл. 1P 3A х-ка С 4,5кА	18
11149DEK	Авт. выкл. 1P 4A х-ка С 4,5кА	18
11150DEK	Авт. выкл. 1P 5A х-ка С 4,5кА	18
11052DEK	Авт. выкл. 1P 6A х-ка С 4,5кА	18
11151DEK	Авт. выкл. 1P 8A х-ка С 4,5кА	18
11053DEK	Авт. выкл. 1P 10A х-ка С 4,5кА	18
11152DEK	Авт. выкл. 1P 13A х-ка С 4,5кА	18
11054DEK	Авт. выкл. 1P 16A х-ка С 4,5кА	18
11055DEK	Авт. выкл. 1P 20A х-ка С 4,5кА	18
11056DEK	Авт. выкл. 1P 25A х-ка С 4,5кА	18
11057DEK	Авт. выкл. 1P 32A х-ка С 4,5кА	18
11058DEK	Авт. выкл. 1P 40A х-ка С 4,5кА	18
11059DEK	Авт. выкл. 1P 50A х-ка С 4,5кА	18
11060DEK	Авт. выкл. 1P 63A х-ка С 4,5кА	18
11061DEK	Авт. выкл. 2P 1A х-ка С 4,5кА	18
11062DEK	Авт. выкл. 2P 2A х-ка С 4,5кА	18
11063DEK	Авт. выкл. 2P 3A х-ка С 4,5кА	18
11209DEK	Авт. выкл. 2P 4A х-ка С 4,5кА	18
11210DEK	Авт. выкл. 2P 5A х-ка С 4,5кА	18
11064DEK	Авт. выкл. 2P 6A х-ка С 4,5кА	18
11211DEK	Авт. выкл. 2P 8A х-ка С 4,5кА	18
11065DEK	Авт. выкл. 2P 10A х-ка С 4,5кА	18
11212DEK	Авт. выкл. 2P 13A х-ка С 4,5кА	18
11066DEK	Авт. выкл. 2P 16A х-ка С 4,5кА	18
11067DEK	Авт. выкл. 2P 20A х-ка С 4,5кА	18
11068DEK	Авт. выкл. 2P 25A х-ка С 4,5кА	18
11069DEK	Авт. выкл. 2P 32A х-ка С 4,5кА	18
11070DEK	Авт. выкл. 2P 40A х-ка С 4,5кА	18
11071DEK	Авт. выкл. 2P 50A х-ка С 4,5кА	18
11072DEK	Авт. выкл. 2P 63A х-ка С 4,5кА	18
11073DEK	Авт. выкл. 3P 1A х-ка С 4,5кА	18
11074DEK	Авт. выкл. 3P 2A х-ка С 4,5кА	18
11075DEK	Авт. выкл. 3P 3A х-ка С 4,5кА	18
11221DEK	Авт. выкл. 3P 4A х-ка С 4,5кА	18
11222DEK	Авт. выкл. 3P 5A х-ка С 4,5кА	18
11076DEK	Авт. выкл. 3P 6A х-ка С 4,5кА	18
11223DEK	Авт. выкл. 3P 8A х-ка С 4,5кА	18
11077DEK	Авт. выкл. 3P 10A х-ка С 4,5кА	18
11224DEK	Авт. выкл. 3P 13A х-ка С 4,5кА	18
11078DEK	Авт. выкл. 3P 16A х-ка С 4,5кА	18
11079DEK	Авт. выкл. 3P 20A х-ка С 4,5кА	18
11080DEK	Авт. выкл. 3P 25A х-ка С 4,5кА	18
11081DEK	Авт. выкл. 3P 32A х-ка С 4,5кА	18
11082DEK	Авт. выкл. 3P 40A х-ка С 4,5кА	18
11083DEK	Авт. выкл. 3P 50A х-ка С 4,5кА	18
11084DEK	Авт. выкл. 3P 63A х-ка С 4,5кА	18
11085DEK	Авт. выкл. 4P 1A х-ка С 4,5кА	18
11086DEK	Авт. выкл. 4P 2A х-ка С 4,5кА	18
11087DEK	Авт. выкл. 4P 3A х-ка С 4,5кА	18
11281DEK	Авт. выкл. 4P 4A х-ка С 4,5кА	18
11282DEK	Авт. выкл. 4P 5A х-ка С 4,5кА	18
11088DEK	Авт. выкл. 4P 6A х-ка С 4,5кА	18
11283DEK	Авт. выкл. 4P 8A х-ка С 4,5кА	18
11089DEK	Авт. выкл. 4P 10A х-ка С 4,5кА	18

Кат. номер	Описание	Стр.
11284DEK	Авт. выкл. 4P 13A х-ка С 4,5кА	18
11090DEK	Авт. выкл. 4P 16A х-ка С 4,5кА	18
11091DEK	Авт. выкл. 4P 20A х-ка С 4,5кА	18
11092DEK	Авт. выкл. 4P 25A х-ка С 4,5кА	18
11093DEK	Авт. выкл. 4P 32A х-ка С 4,5кА	18
11094DEK	Авт. выкл. 4P 40A х-ка С 4,5кА	18
11095DEK	Авт. выкл. 4P 50A х-ка С 4,5кА	18
11096DEK	Авт. выкл. 4P 63A х-ка С 4,5кА	18
11097DEK	Авт. выкл. 1P 1A х-ка D 4,5кА	18
11098DEK	Авт. выкл. 1P 2A х-ка D 4,5кА	18
11099DEK	Авт. выкл. 1P 3A х-ка D 4,5кА	18
11153DEK	Авт. выкл. 1P 4A х-ка D 4,5кА	18
11154DEK	Авт. выкл. 1P 5A х-ка D 4,5кА	18
11100DEK	Авт. выкл. 1P 6A х-ка D 4,5кА	18
11155DEK	Авт. выкл. 1P 8A х-ка D 4,5кА	18
11101DEK	Авт. выкл. 1P 10A х-ка D 4,5кА	18
11156DEK	Авт. выкл. 1P 13A х-ка D 4,5кА	18
11102DEK	Авт. выкл. 1P 16A х-ка D 4,5кА	18
11103DEK	Авт. выкл. 1P 20A х-ка D 4,5кА	18
11104DEK	Авт. выкл. 1P 25A х-ка D 4,5кА	18
11105DEK	Авт. выкл. 1P 32A х-ка D 4,5кА	18
11106DEK	Авт. выкл. 1P 40A х-ка D 4,5кА	18
11107DEK	Авт. выкл. 1P 50A х-ка D 4,5кА	18
11108DEK	Авт. выкл. 1P 63A х-ка D 4,5кА	18
11109DEK	Авт. выкл. 2P 1A х-ка D 4,5кА	18
11110DEK	Авт. выкл. 2P 2A х-ка D 4,5кА	18
11111DEK	Авт. выкл. 2P 3A х-ка D 4,5кА	18
11213DEK	Авт. выкл. 2P 4A х-ка D 4,5кА	18
11214DEK	Авт. выкл. 2P 5A х-ка D 4,5кА	18
11112DEK	Авт. выкл. 2P 6A х-ка D 4,5кА	18
11215DEK	Авт. выкл. 2P 8A х-ка D 4,5кА	18
11113DEK	Авт. выкл. 2P 10A х-ка D 4,5кА	18
11216DEK	Авт. выкл. 2P 13A х-ка D 4,5кА	18
11114DEK	Авт. выкл. 2P 16A х-ка D 4,5кА	18
11115DEK	Авт. выкл. 2P 20A х-ка D 4,5кА	18
11116DEK	Авт. выкл. 2P 25A х-ка D 4,5кА	18
11117DEK	Авт. выкл. 2P 32A х-ка D 4,5кА	18
11118DEK	Авт. выкл. 2P 40A х-ка D 4,5кА	18
11119DEK	Авт. выкл. 2P 50A х-ка D 4,5кА	18
11120DEK	Авт. выкл. 2P 63A х-ка D 4,5кА	18
11121DEK	Авт. выкл. 3P 1A х-ка D 4,5кА	18
11122DEK	Авт. выкл. 3P 2A х-ка D 4,5кА	18
11123DEK	Авт. выкл. 3P 3A х-ка D 4,5кА	18
11225DEK	Авт. выкл. 3P 4A х-ка D 4,5кА	18
11226DEK	Авт. выкл. 3P 5A х-ка D 4,5кА	18
11124DEK	Авт. выкл. 3P 6A х-ка D 4,5кА	18
11227DEK	Авт. выкл. 3P 8A х-ка D 4,5кА	18
11125DEK	Авт. выкл. 3P 10A х-ка D 4,5кА	18
11228DEK	Авт. выкл. 3P 13A х-ка D 4,5кА	18
11126DEK	Авт. выкл. 3P 16A х-ка D 4,5кА	18
11127DEK	Авт. выкл. 3P 20A х-ка D 4,5кА	18
11128DEK	Авт. выкл. 3P 25A х-ка D 4,5кА	18
11129DEK	Авт. выкл. 3P 32A х-ка D 4,5кА	18
11130DEK	Авт. выкл. 3P 40A х-ка D 4,5кА	18
11131DEK	Авт. выкл. 3P 50A х-ка D 4,5кА	18
11132DEK	Авт. выкл. 3P 63A х-ка D 4,5кА	18

Кат. номер	Описание	Стр.
11133DEK	Авт. выкл. 4P 1A х-ка D 4,5кА	18
11134DEK	Авт. выкл. 4P 2A х-ка D 4,5кА	18
11135DEK	Авт. выкл. 4P 3A х-ка D 4,5кА	18
11285DEK	Авт. выкл. 4P 4A х-ка D 4,5кА	18
11286DEK	Авт. выкл. 4P 5A х-ка D 4,5кА	18
11136DEK	Авт. выкл. 4P 6A х-ка D 4,5кА	18
11287DEK	Авт. выкл. 4P 8A х-ка D 4,5кА	18
11137DEK	Авт. выкл. 4P 10A х-ка D 4,5кА	18
11288DEK	Авт. выкл. 4P 13A х-ка D 4,5кА	18
11138DEK	Авт. выкл. 4P 16A х-ка D 4,5кА	18
11139DEK	Авт. выкл. 4P 20A х-ка D 4,5кА	18
11140DEK	Авт. выкл. 4P 25A х-ка D 4,5кА	18
11141DEK	Авт. выкл. 4P 32A х-ка D 4,5кА	18
11142DEK	Авт. выкл. 4P 40A х-ка D 4,5кА	18
11143DEK	Авт. выкл. 4P 50A х-ка D 4,5кА	18
11144DEK	Авт. выкл. 4P 63A х-ка D 4,5кА	18
11180DEK	Авт. выкл. 1P+N 10A х-ка C 4,5кА	18
11181DEK	Авт. выкл. 1P+N 13A х-ка C 4,5кА	18
11182DEK	Авт. выкл. 1P+N 16A х-ка C 4,5кА	18
11183DEK	Авт. выкл. 1P+N 20A х-ка C 4,5кА	18
11184DEK	Авт. выкл. 1P+N 25A х-ка C 4,5кА	18
11185DEK	Авт. выкл. 1P+N 32A х-ка C 4,5кА	18
11186DEK	Авт. выкл. 1P+N 40A х-ка C 4,5кА	18
11187DEK	Авт. выкл. 1P+N 50A х-ка C 4,5кА	18
11188DEK	Авт. выкл. 1P+N 63A х-ка C 4,5кА	18
11252DEK	Авт. выкл. 1P+N 10A х-ка C 4,5кА	18
11253DEK	Авт. выкл. 3P+N 13A х-ка C 4,5кА	18
11254DEK	Авт. выкл. 3P+N 16A х-ка C 4,5кА	18
11255DEK	Авт. выкл. 3P+N 20A х-ка C 4,5кА	18
11256DEK	Авт. выкл. 3P+N 25A х-ка C 4,5кА	18
11257DEK	Авт. выкл. 3P+N 32A х-ка C 4,5кА	18
11258DEK	Авт. выкл. 3P+N 40A х-ка C 4,5кА	18
11259DEK	Авт. выкл. 3P+N 50A х-ка C 4,5кА	18
11260DEK	Авт. выкл. 3P+N 63A х-ка C 4,5кА	18
11196DEK	Авт. выкл. 1P+N 10A х-ка D 4,5кА	18
11197DEK	Авт. выкл. 1P+N 13A х-ка D 4,5кА	18
11198DEK	Авт. выкл. 1P+N 16A х-ка D 4,5кА	18
11199DEK	Авт. выкл. 1P+N 20A х-ка D 4,5кА	18
11200DEK	Авт. выкл. 1P+N 25A х-ка D 4,5кА	18
11201DEK	Авт. выкл. 1P+N 32A х-ка D 4,5кА	18
11202DEK	Авт. выкл. 1P+N 40A х-ка D 4,5кА	18
11203DEK	Авт. выкл. 1P+N 50A х-ка D 4,5кА	18
11204DEK	Авт. выкл. 1P+N 63A х-ка D 4,5кА	18
11268DEK	Авт. выкл. 1P+N 10A х-ка D 4,5кА	18
11269DEK	Авт. выкл. 3P+N 13A х-ка D 4,5кА	18
11270DEK	Авт. выкл. 3P+N 16A х-ка D 4,5кА	18
11271DEK	Авт. выкл. 3P+N 20A х-ка D 4,5кА	18
11272DEK	Авт. выкл. 3P+N 25A х-ка D 4,5кА	18
11273DEK	Авт. выкл. 3P+N 32A х-ка D 4,5кА	18
11274DEK	Авт. выкл. 3P+N 40A х-ка D 4,5кА	18
11275DEK	Авт. выкл. 3P+N 50A х-ка D 4,5кА	18
11276DEK	Авт. выкл. 3P+N 63A х-ка D 4,5кА	18
11001DEK	Авт. выкл. 1P 1A х-ка B 4,5кА	18
11002DEK	Авт. выкл. 1P 2A х-ка B 4,5кА	18
11003DEK	Авт. выкл. 1P 3A х-ка B 4,5кА	18
11145DEK	Авт. выкл. 1P 4A х-ка B 4,5кА	18

Кат. номер	Описание	Стр.
11146DEK	Авт. выкл. 1P 5A х-ка B 4,5кА	18
11004DEK	Авт. выкл. 1P 6A х-ка B 4,5кА	18
11147DEK	Авт. выкл. 1P 8A х-ка B 4,5кА	18
11005DEK	Авт. выкл. 1P 10A х-ка B 4,5кА	18
11148DEK	Авт. выкл. 1P 13A х-ка B 4,5кА	18
11006DEK	Авт. выкл. 1P 16A х-ка B 4,5кА	18
11007DEK	Авт. выкл. 1P 20A х-ка B 4,5кА	18
11008DEK	Авт. выкл. 1P 25A х-ка B 4,5кА	18
11009DEK	Авт. выкл. 1P 32A х-ка B 4,5кА	18
11010DEK	Авт. выкл. 1P 40A х-ка B 4,5кА	18
11011DEK	Авт. выкл. 1P 50A х-ка B 4,5кА	18
11012DEK	Авт. выкл. 1P 63A х-ка B 4,5кА	18
11013DEK	Авт. выкл. 2P 1A х-ка B 4,5кА	18
11014DEK	Авт. выкл. 2P 2A х-ка B 4,5кА	18
11015DEK	Авт. выкл. 2P 3A х-ка B 4,5кА	18
11205DEK	Авт. выкл. 2P 4A х-ка B 4,5кА	18
11206DEK	Авт. выкл. 2P 5A х-ка B 4,5кА	18
11016DEK	Авт. выкл. 2P 6A х-ка B 4,5кА	18
11207DEK	Авт. выкл. 2P 8A х-ка B 4,5кА	18
11017DEK	Авт. выкл. 2P 10A х-ка B 4,5кА	18
11208DEK	Авт. выкл. 2P 13A х-ка B 4,5кА	18
11018DEK	Авт. выкл. 2P 16A х-ка B 4,5кА	18
11019DEK	Авт. выкл. 2P 20A х-ка B 4,5кА	18
11020DEK	Авт. выкл. 2P 25A х-ка B 4,5кА	18
11021DEK	Авт. выкл. 2P 32A х-ка B 4,5кА	18
11022DEK	Авт. выкл. 2P 40A х-ка B 4,5кА	18
11023DEK	Авт. выкл. 2P 50A х-ка B 4,5кА	18
11024DEK	Авт. выкл. 2P 63A х-ка B 4,5кА	18
11025DEK	Авт. выкл. 3P 1A х-ка B 4,5кА	18
11026DEK	Авт. выкл. 3P 2A х-ка B 4,5кА	18
11027DEK	Авт. выкл. 3P 3A х-ка B 4,5кА	18
11217DEK	Авт. выкл. 3P 4A х-ка B 4,5кА	18
11218DEK	Авт. выкл. 3P 5A х-ка B 4,5кА	18
11028DEK	Авт. выкл. 3P 6A х-ка B 4,5кА	18
11219DEK	Авт. выкл. 3P 8A х-ка B 4,5кА	18
11029DEK	Авт. выкл. 3P 10A х-ка B 4,5кА	18
11220DEK	Авт. выкл. 3P 13A х-ка B 4,5кА	18
11030DEK	Авт. выкл. 3P 16A х-ка B 4,5кА	18
11031DEK	Авт. выкл. 3P 20A х-ка B 4,5кА	18
11032DEK	Авт. выкл. 3P 25A х-ка B 4,5кА	18
11033DEK	Авт. выкл. 3P 32A х-ка B 4,5кА	18
11034DEK	Авт. выкл. 3P 40A х-ка B 4,5кА	18
11035DEK	Авт. выкл. 3P 50A х-ка B 4,5кА	18
11036DEK	Авт. выкл. 3P 63A х-ка B 4,5кА	18
11037DEK	Авт. выкл. 4P 1A х-ка B 4,5кА	18
11038DEK	Авт. выкл. 4P 2A х-ка B 4,5кА	18
11039DEK	Авт. выкл. 4P 3A х-ка B 4,5кА	18
11277DEK	Авт. выкл. 4P 4A х-ка B 4,5кА	18
11278DEK	Авт. выкл. 4P 5A х-ка B 4,5кА	18
11040DEK	Авт. выкл. 4P 6A х-ка B 4,5кА	18
11279DEK	Авт. выкл. 4P 8A х-ка B 4,5кА	18
11041DEK	Авт. выкл. 4P 10A х-ка B 4,5кА	18
11280DEK	Авт. выкл. 4P 13A х-ка B 4,5кА	18
11042DEK	Авт. выкл. 4P 16A х-ка B 4,5кА	18
11043DEK	Авт. выкл. 4P 20A х-ка B 4,5кА	18
11044DEK	Авт. выкл. 4P 25A х-ка B 4,5кА	18

Кат. номер	Описание	Стр.
11045DEK	Авт. выкл. 4P 32А х-ка В 4,5кА	18
11046DEK	Авт. выкл. 4P 40А х-ка В 4,5кА	18
11047DEK	Авт. выкл. 4P 50А х-ка В 4,5кА	18
11048DEK	Авт. выкл. 4P 63А х-ка В 4,5кА	18
11164DEK	Авт. выкл. 1P+N 10А х-ка В 4,5кА	18
11165DEK	Авт. выкл. 1P+N 13А х-ка В 4,5кА	18
11166DEK	Авт. выкл. 1P+N 16А х-ка В 4,5кА	18
11167DEK	Авт. выкл. 1P+N 20А х-ка В 4,5кА	18
11168DEK	Авт. выкл. 1P+N 25А х-ка В 4,5кА	18
11169DEK	Авт. выкл. 1P+N 32А х-ка В 4,5кА	18
11170DEK	Авт. выкл. 1P+N 40А х-ка В 4,5кА	18
11171DEK	Авт. выкл. 1P+N 50А х-ка В 4,5кА	18
11172DEK	Авт. выкл. 1P+N 63А х-ка В 4,5кА	18
11236DEK	Авт. выкл. 1P+N 10А х-ка В 4,5кА	18
11237DEK	Авт. выкл. 3P+N 13А х-ка В 4,5кА	18
11238DEK	Авт. выкл. 3P+N 16А х-ка В 4,5кА	18
11239DEK	Авт. выкл. 3P+N 20А х-ка В 4,5кА	18
11240DEK	Авт. выкл. 3P+N 25А х-ка В 4,5кА	18
11241DEK	Авт. выкл. 3P+N 32А х-ка В 4,5кА	18
11242DEK	Авт. выкл. 3P+N 40А х-ка В 4,5кА	18
11243DEK	Авт. выкл. 3P+N 50А х-ка В 4,5кА	18
11244DEK	Авт. выкл. 3P+N 63А х-ка В 4,5кА	18
18100DEK	Контакт дополнительный для ВА-101 нов.	26
18101DEK	Контакт сигнальный для ВА-101 нов.	26
18102DEK	Расц. незав. с доп. контактом 220В для ВА-101 нов.	26
18103DEK	Расц. незав. с доп. контактом 24В, 48В АС_DC для ВА-101 нов.	26
18104DEK	Расц. максимального напр. 280В для ВА-101 нов.	26
18105DEK	Расц. минимального напр. 161В для ВА-101 нов.	26
18106DEK	Расц. макс. мин. напр. 280В 161В для ВА-101 нов.	26
18107DEK	Заглушка клем. пломбир. для ВА-101 нов.	26
18033DEK	Скоба (переходник) для крепления на монтажную панель СБ-101	26
12006DEK	Авт. выкл. 1P 6А х-ка В бкА	34
12008DEK	Авт. выкл. 1P 10А х-ка В бкА	34
12010DEK	Авт. выкл. 1P 16А х-ка В бкА	34
12011DEK	Авт. выкл. 1P 20А х-ка В бкА	34
12012DEK	Авт. выкл. 1P 25А х-ка В бкА	34
12013DEK	Авт. выкл. 1P 32А х-ка В бкА	34
12014DEK	Авт. выкл. 1P 40А х-ка В бкА	34
12022DEK	Авт. выкл. 2P 6А х-ка В бкА	34
12024DEK	Авт. выкл. 2P 10А х-ка В бкА	34
12026DEK	Авт. выкл. 2P 16А х-ка В бкА	34
12027DEK	Авт. выкл. 2P 20А х-ка В бкА	34
12028DEK	Авт. выкл. 2P 25А х-ка В бкА	34
12029DEK	Авт. выкл. 2P 32А х-ка В бкА	34
12030DEK	Авт. выкл. 2P 40А х-ка В бкА	34
12038DEK	Авт. выкл. 3P 6А х-ка В бкА	34
12040DEK	Авт. выкл. 3P 10А х-ка В бкА	34
12042DEK	Авт. выкл. 3P 16А х-ка В бкА	34
12043DEK	Авт. выкл. 3P 20А х-ка В бкА	34
12044DEK	Авт. выкл. 3P 25А х-ка В бкА	34
12045DEK	Авт. выкл. 3P 32А х-ка В бкА	34
12046DEK	Авт. выкл. 3P 40А х-ка В бкА	34

Кат. номер	Описание	Стр.
12049DEK	Авт. выкл. 1P 1А х-ка С бкА	34
12050DEK	Авт. выкл. 1P 2А х-ка С бкА	34
12051DEK	Авт. выкл. 1P 3А х-ка С бкА	34
12052DEK	Авт. выкл. 1P 4А х-ка С бкА	34
12053DEK	Авт. выкл. 1P 5А х-ка С бкА	34
12054DEK	Авт. выкл. 1P 6А х-ка С бкА	34
12056DEK	Авт. выкл. 1P 10А х-ка С бкА	34
12058DEK	Авт. выкл. 1P 16А х-ка С бкА	34
12059DEK	Авт. выкл. 1P 20А х-ка С бкА	34
12060DEK	Авт. выкл. 1P 25А х-ка С бкА	34
12061DEK	Авт. выкл. 1P 32А х-ка С бкА	34
12062DEK	Авт. выкл. 1P 40А х-ка С бкА	34
12063DEK	Авт. выкл. 1P 50А х-ка С бкА	34
12064DEK	Авт. выкл. 1P 63А х-ка С бкА	34
12065DEK	Авт. выкл. 2P 1А х-ка С бкА	34
12066DEK	Авт. выкл. 2P 2А х-ка С бкА	34
12067DEK	Авт. выкл. 2P 3А х-ка С бкА	34
12068DEK	Авт. выкл. 2P 4А х-ка С бкА	34
12069DEK	Авт. выкл. 2P 5А х-ка С бкА	34
12070DEK	Авт. выкл. 2P 6А х-ка С бкА	34
12072DEK	Авт. выкл. 2P 10А х-ка С бкА	34
12074DEK	Авт. выкл. 2P 16А х-ка С бкА	34
12075DEK	Авт. выкл. 2P 20А х-ка С бкА	34
12076DEK	Авт. выкл. 2P 25А х-ка С бкА	34
12077DEK	Авт. выкл. 2P 32А х-ка С бкА	34
12078DEK	Авт. выкл. 2P 40А х-ка С бкА	34
12079DEK	Авт. выкл. 2P 50А х-ка С бкА	34
12080DEK	Авт. выкл. 2P 63А х-ка С бкА	34
12081DEK	Авт. выкл. 3P 1А х-ка С бкА	34
12082DEK	Авт. выкл. 3P 2А х-ка С бкА	34
12083DEK	Авт. выкл. 3P 3А х-ка С бкА	34
12084DEK	Авт. выкл. 3P 4А х-ка С бкА	34
12085DEK	Авт. выкл. 3P 5А х-ка С бкА	34
12086DEK	Авт. выкл. 3P 6А х-ка С бкА	34
12088DEK	Авт. выкл. 3P 10А х-ка С бкА	34
12090DEK	Авт. выкл. 3P 16А х-ка С бкА	34
12091DEK	Авт. выкл. 3P 20А х-ка С бкА	34
12092DEK	Авт. выкл. 3P 25А х-ка С бкА	34
12093DEK	Авт. выкл. 3P 32А х-ка С бкА	34
12094DEK	Авт. выкл. 3P 40А х-ка С бкА	34
12095DEK	Авт. выкл. 3P 50А х-ка С бкА	34
12096DEK	Авт. выкл. 3P 63А х-ка С бкА	34
12097DEK	Авт. выкл. 4P 1А х-ка С бкА	34
12098DEK	Авт. выкл. 4P 2А х-ка С бкА	34
12099DEK	Авт. выкл. 4P 3А х-ка С бкА	34
12100DEK	Авт. выкл. 4P 4А х-ка С бкА	34
12101DEK	Авт. выкл. 4P 5А х-ка С бкА	34
12102DEK	Авт. выкл. 4P 6А х-ка С бкА	34
12104DEK	Авт. выкл. 4P 10А х-ка С бкА	34
12106DEK	Авт. выкл. 4P 16А х-ка С бкА	34
12107DEK	Авт. выкл. 4P 20А х-ка С бкА	34
12108DEK	Авт. выкл. 4P 25А х-ка С бкА	34
12109DEK	Авт. выкл. 4P 32А х-ка С бкА	34
12110DEK	Авт. выкл. 4P 40А х-ка С бкА	34
12111DEK	Авт. выкл. 4P 50А х-ка С бкА	34
12112DEK	Авт. выкл. 4P 63А х-ка С бкА	34
12118DEK	Авт. выкл. 1P 6А х-ка D бкА	34
12120DEK	Авт. выкл. 1P 10А х-ка D бкА	34
12122DEK	Авт. выкл. 1P 16А х-ка D бкА	34

Кат. номер	Описание	Стр.
12123DEK	Авт. выкл. 1P 20А х-ка D 6кА	34
12124DEK	Авт. выкл. 1P 25А х-ка D 6кА	34
12125DEK	Авт. выкл. 1P 32А х-ка D 6кА	34
12126DEK	Авт. выкл. 1P 40А х-ка D 6кА	34
12127DEK	Авт. выкл. 1P 50А х-ка D 6кА	34
12128DEK	Авт. выкл. 1P 63А х-ка D 6кА	34
12150DEK	Авт. выкл. 3P 6А х-ка D 6кА	34
12152DEK	Авт. выкл. 3P 10А х-ка D 6кА	34
12154DEK	Авт. выкл. 3P 16А х-ка D 6кА	34
12155DEK	Авт. выкл. 3P 20А х-ка D 6кА	34
12156DEK	Авт. выкл. 3P 25А х-ка D 6кА	34
12157DEK	Авт. выкл. 3P 32А х-ка D 6кА	34
12158DEK	Авт. выкл. 3P 40А х-ка D 6кА	34
12159DEK	Авт. выкл. 3P 50А х-ка D 6кА	34
12160DEK	Авт. выкл. 3P 63А х-ка D 6кА	34
12180DEK	Авт. выкл. 1+N 6А х-ка C 4,5кА	34
12181DEK	Авт. выкл. 1+N 10А х-ка C 4,5кА	34
12182DEK	Авт. выкл. 1+N 16А х-ка C 4,5кА	34
12183DEK	Авт. выкл. 1+N 20А х-ка C 4,5кА	34
12184DEK	Авт. выкл. 1+N 25А х-ка C 4,5кА	34
12185DEK	Авт. выкл. 1+N 32А х-ка C 4,5кА	34
18025DEK	Расцепитель независимый с доп. контактом 220В НД-103	42
18029DEK	Контакт дополнительный ДК-103	42
18030DEK	Контакт сигнальный СК-103	42
18031DEK	Расцепитель независимый с доп. контактом 12В АС/DC НД-103	42
18032DEK	Расцепитель независимый с доп. контактом 24В АС/DC НД-103	42
18039DEK	Заглушки клеммные пломбируемые для комплект 2шт. КЗ-103	42
13001DEK	Авт. выкл. 1P 63А х-ка C 10кА	72
13002DEK	Авт. выкл. 1P 80А х-ка C 10кА	72
13003DEK	Авт. выкл. 1P 100А х-ка C 10кА	72
13004DEK	Авт. выкл. 2P 63А х-ка C 10кА	72
13005DEK	Авт. выкл. 2P 80А х-ка C 10кА	72
13006DEK	Авт. выкл. 2P 100А х-ка C 10кА	72
13007DEK	Авт. выкл. 3P 63А х-ка C 10кА	72
13008DEK	Авт. выкл. 3P 80А х-ка C 10кА	72
13009DEK	Авт. выкл. 3P 100А х-ка C 10кА	72
13010DEK	Авт. выкл. 4P 63А х-ка C 10кА	72
13011DEK	Авт. выкл. 4P 80А х-ка C 10кА	72
13012DEK	Авт. выкл. 4P 100А х-ка C 10кА	72
13013DEK	Авт. выкл. 1P 63А х-ка D 10кА	72
13014DEK	Авт. выкл. 1P 80А х-ка D 10кА	72
13015DEK	Авт. выкл. 1P 100А х-ка D 10кА	72
13016DEK	Авт. выкл. 2P 63А х-ка D 10кА	72
13017DEK	Авт. выкл. 2P 80А х-ка D 10кА	72
13018DEK	Авт. выкл. 2P 100А х-ка D 10кА	72
13019DEK	Авт. выкл. 3P 63А х-ка D 10кА	72
13020DEK	Авт. выкл. 3P 80А х-ка D 10кА	72
13021DEK	Авт. выкл. 3P 100А х-ка D 10кА	72
13022DEK	Авт. выкл. 4P 63А х-ка D 10кА	72
13023DEK	Авт. выкл. 4P 80А х-ка D 10кА	72
13024DEK	Авт. выкл. 4P 100А х-ка D 10кА	72
13025DEK	Авт. выкл. 1P 125А х-ка C 10кА	72
13026DEK	Авт. выкл. 2P 125А х-ка C 10кА	72
13027DEK	Авт. выкл. 3P 125А х-ка C 10кА	72
13028DEK	Авт. выкл. 4P 125А х-ка C 10кА	72

Кат. номер	Описание	Стр.
13029DEK	Авт. выкл. 1P 125А х-ка D 10кА	72
13030DEK	Авт. выкл. 2P 125А х-ка D 10кА	72
13031DEK	Авт. выкл. 3P 125А х-ка D 10кА	72
13032DEK	Авт. выкл. 4P 125А х-ка D 10кА	72
13103DEK	Авт. выкл. 1P В кривая 6А 10кА	56
13104DEK	Авт. выкл. 1P В кривая 10А 10кА	56
13105DEK	Авт. выкл. 1P В кривая 16А 10кА	56
13106DEK	Авт. выкл. 1P В кривая 20А 10кА	56
13107DEK	Авт. выкл. 1P В кривая 25А 10кА	56
13108DEK	Авт. выкл. 1P В кривая 32А 10кА	56
13109DEK	Авт. выкл. 1P В кривая 40А 10кА	56
13110DEK	Авт. выкл. 1P В кривая 50А 10кА	56
13111DEK	Авт. выкл. 1P В кривая 63А 10кА	56
13115DEK	Авт. выкл. 2P В кривая 6А 10кА	56
13116DEK	Авт. выкл. 2P В кривая 10А 10кА	56
13117DEK	Авт. выкл. 2P В кривая 16А 10кА	56
13118DEK	Авт. выкл. 2P В кривая 20А 10кА	56
13119DEK	Авт. выкл. 2P В кривая 25А 10кА	56
13120DEK	Авт. выкл. 2P В кривая 32А 10кА	56
13121DEK	Авт. выкл. 2P В кривая 40А 10кА	56
13122DEK	Авт. выкл. 2P В кривая 50А 10кА	56
13123DEK	Авт. выкл. 2P В кривая 63А 10кА	56
13127DEK	Авт. выкл. 3P В кривая 6А 10кА	56
13128DEK	Авт. выкл. 3P В кривая 10А 10кА	56
13129DEK	Авт. выкл. 3P В кривая 16А 10кА	56
13130DEK	Авт. выкл. 3P В кривая 20А 10кА	56
13131DEK	Авт. выкл. 3P В кривая 25А 10кА	56
13132DEK	Авт. выкл. 3P В кривая 32А 10кА	56
13133DEK	Авт. выкл. 3P В кривая 40А 10кА	56
13134DEK	Авт. выкл. 3P В кривая 50А 10кА	56
13135DEK	Авт. выкл. 3P В кривая 63А 10кА	56
13139DEK	Авт. выкл. 4P В кривая 6А 10кА	56
13140DEK	Авт. выкл. 4P В кривая 10А 10кА	56
13141DEK	Авт. выкл. 4P В кривая 16А 10кА	56
13142DEK	Авт. выкл. 4P В кривая 20А 10кА	56
13143DEK	Авт. выкл. 4P В кривая 25А 10кА	56
13144DEK	Авт. выкл. 4P В кривая 32А 10кА	56
13145DEK	Авт. выкл. 4P В кривая 40А 10кА	56
13146DEK	Авт. выкл. 4P В кривая 50А 10кА	56
13147DEK	Авт. выкл. 4P В кривая 63А 10кА	56
13148DEK	Авт. выкл. 1P С кривая 1А 10кА	56
13149DEK	Авт. выкл. 1P С кривая 2А 10кА	56
13150DEK	Авт. выкл. 1P С кривая 4А 10кА	56
13151DEK	Авт. выкл. 1P С кривая 6А 10кА	56
13152DEK	Авт. выкл. 1P С кривая 10А 10кА	56
13153DEK	Авт. выкл. 1P С кривая 16А 10кА	56
13154DEK	Авт. выкл. 1P С кривая 20А 10кА	56
13155DEK	Авт. выкл. 1P С кривая 25А 10кА	56
13156DEK	Авт. выкл. 1P С кривая 32А 10кА	56
13157DEK	Авт. выкл. 1P С кривая 40А 10кА	56
13158DEK	Авт. выкл. 1P С кривая 50А 10кА	56
13159DEK	Авт. выкл. 1P С кривая 63А 10кА	56
13160DEK	Авт. выкл. 2P С кривая 1А 10кА	56
13161DEK	Авт. выкл. 2P С кривая 2А 10кА	56
13162DEK	Авт. выкл. 2P С кривая 4А 10кА	56
13163DEK	Авт. выкл. 2P С кривая 6А 10кА	56
13164DEK	Авт. выкл. 2P С кривая 10А 10кА	56
13165DEK	Авт. выкл. 2P С кривая 16А 10кА	56
13166DEK	Авт. выкл. 2P С кривая 20А 10кА	56

Кат. номер	Описание	Стр.
15268DEK	АВДТ со вст. защ. от сверхтоков 3P+N 32А 300мА АС С 4,5кА	98
15269DEK	АВДТ со вст. защ. от сверхтоков 3P+N 40А 300мА АС С 4,5кА	98
15270DEK	АВДТ со вст. защ. от сверхтоков 3P+N 50А 300мА АС С 4,5кА	98
15271DEK	АВДТ со вст. защ. от сверхтоков 3P+N 63А 300мА АС С 4,5кА	98
15272DEK	АВДТ со вст. защ. от сверхтоков 3P+N 6А 300мА АС D 4,5кА	98
15273DEK	АВДТ со вст. защ. от сверхтоков 3P+N 10А 300мА АС D 4,5кА	98
15274DEK	АВДТ со вст. защ. от сверхтоков 3P+N 16А 300мА АС D 4,5кА	98
15275DEK	АВДТ со вст. защ. от сверхтоков 3P+N 20А 300мА АС D 4,5кА	98
15276DEK	АВДТ со вст. защ. от сверхтоков 3P+N 25А 300мА АС D 4,5кА	98
15277DEK	АВДТ со вст. защ. от сверхтоков 3P+N 32А 300мА АС D 4,5кА	98
15278DEK	АВДТ со вст. защ. от сверхтоков 3P+N 40А 300мА АС D 4,5кА	98
15279DEK	АВДТ со вст. защ. от сверхтоков 3P+N 50А 300мА АС D 4,5кА	98
15280DEK	АВДТ со вст. защ. от сверхтоков 3P+N 63А 300мА АС D 4,5кА	98
15281DEK	АВДТ со вст. защ. от сверхтоков 1P+N 10А 30мА АС С + OV 4,5кА	98
15282DEK	АВДТ со вст. защ. от сверхтоков 1P+N 16А 30мА АС С + OV 4,5кА	98
15283DEK	АВДТ со вст. защ. от сверхтоков 1P+N 20А 30мА АС С + OV 4,5кА	98
15284DEK	АВДТ со вст. защ. от сверхтоков 1P+N 25А 30мА АС С + OV 4,5кА	98
15285DEK	АВДТ со вст. защ. от сверхтоков 1P+N 32А 30мА АС С + OV 4,5кА	98
15286DEK	АВДТ со вст. защ. от сверхтоков 1P+N 40А 30мА АС С + OV 4,5кА	98
15287DEK	АВДТ со вст. защ. от сверхтоков 1P+N 50А 30мА АС С + OV 4,5кА	98
15288DEK	АВДТ со вст. защ. от сверхтоков 1P+N 63А 30мА АС С + OV 4,5кА	98
15147DEK	АВДТ со вст. защ. от сверхтоков 2P 10А 30мА АС С + OV 4,5кА	98
15148DEK	АВДТ со вст. защ. от сверхтоков 2P 16А 30мА АС С + OV 4,5кА	98
15149DEK	АВДТ со вст. защ. от сверхтоков 2P 20А 30мА АС С + OV 4,5кА	98
15150DEK	АВДТ со вст. защ. от сверхтоков 2P 25А 30мА АС С + OV 4,5кА	98
15151DEK	АВДТ со вст. защ. от сверхтоков 2P 32А 30мА АС С + OV 4,5кА	98
15152DEK	АВДТ со вст. защ. от сверхтоков 2P 40А 30мА АС С + OV 4,5кА	98
15153DEK	АВДТ со вст. защ. от сверхтоков 2P 50А 30мА АС С + OV 4,5кА	98
15154DEK	АВДТ со вст. защ. от сверхтоков 2P 63А 30мА АС С + OV 4,5кА	98
16011DEK	АВДТ со вст. защ. от сверхтоков 1P+N 6А 30мА АС х-ка С 4,5кА	92
16012DEK	АВДТ со вст. защ. от сверхтоков 1P+N 10А 30мА АС х-ка С 4,5кА	92

Кат. номер	Описание	Стр.
16013DEK	АВДТ со вст. защ. от сверхтоков 1P+N 16А 30мА АС х-ка С 4,5кА	92
16014DEK	АВДТ со вст. защ. от сверхтоков 1P+N 20А 30мА АС х-ка С 4,5кА	92
16015DEK	АВДТ со вст. защ. от сверхтоков 1P+N 25А 30мА АС х-ка С 4,5кА	92
16016DEK	АВДТ со вст. защ. от сверхтоков 1P+N 32А 30мА АС х-ка С 4,5кА	92
16017DEK	АВДТ со вст. защ. от сверхтоков 1P+N 40А 30мА АС х-ка С 4,5кА	92
16100DEK	Диф. мод. для ВА-103 1P+N 32А 30мА тип АС 6кА ДМ-103	48
16101DEK	Диф. мод. для ВА-103 1P+N 32А 100мА тип АС 6кА ДМ-103	48
16102DEK	Диф. мод. для ВА-103 1P+N 32А 300мА тип АС 6кА ДМ-103	48
16103DEK	Диф. мод. для ВА-103 1P+N 63А 30мА тип АС 6кА ДМ-103	48
16104DEK	Диф. мод. для ВА-103 1P+N 63А 100мА тип АС 6кА ДМ-103	48
16105DEK	Диф. мод. для ВА-103 1P+N 63А 300мА тип АС 6кА ДМ-103	48
16106DEK	Диф. мод. для ВА-103 2P 32А 30мА тип АС 6кА ДМ-103	48
16107DEK	Диф. мод. для ВА-103 2P 32А 100мА тип АС 6кА ДМ-103	48
16108DEK	Диф. мод. для ВА-103 2P 32А 300мА тип АС 6кА ДМ-103	48
16109DEK	Диф. мод. для ВА-103 2P 63А 30мА тип АС 6кА ДМ-103	48
16110DEK	Диф. мод. для ВА-103 2P 63А 100мА тип АС 6кА ДМ-103	48
16111DEK	Диф. мод. для ВА-103 2P 63А 300мА тип АС 6кА ДМ-103	48
16112DEK	Диф. мод. для ВА-103 3P 32А 30мА тип АС 6кА ДМ-103	48
16113DEK	Диф. мод. для ВА-103 3P 32А 100мА тип АС 6кА ДМ-103	48
16114DEK	Диф. мод. для ВА-103 3P 32А 300мА тип АС 6кА ДМ-103	48
16115DEK	Диф. мод. для ВА-103 3P 63А 30мА тип АС 6кА ДМ-103	48
16116DEK	Диф. мод. для ВА-103 3P 63А 100мА тип АС 6кА ДМ-103	48
16117DEK	Диф. мод. для ВА-103 3P 63А 300мА тип АС 6кА ДМ-103	48
16118DEK	Диф. мод. для ВА-103 3P+N 32А 30мА тип АС 6кА ДМ-103	48
16119DEK	Диф. мод. для ВА-103 3P+N 32А 100мА тип АС 6кА ДМ-103	48
16120DEK	Диф. мод. для ВА-103 3P+N 32А 300мА тип АС 6кА ДМ-103	48
16121DEK	Диф. мод. для ВА-103 3P+N 63А 30мА тип АС 6кА ДМ-103	48
16122DEK	Диф. мод. для ВА-103 3P+N 63А 100мА тип АС 6кА ДМ-103	48
16123DEK	Диф. мод. для ВА-103 3P+N 63А 300мА тип АС 6кА ДМ-103	48
16124DEK	Диф. мод. для ВА-103 4P 32А 30мА тип АС 6кА ДМ-103	48
16125DEK	Диф. мод. для ВА-103 4P 32А 100мА тип АС 6кА ДМ-103	48

Кат. номер	Описание	Стр.
16126DEK	Диф. мод. для ВА-103 4P 32A 300МА тип АС 6кА ДМ-103	48
16127DEK	Диф. мод. для ВА-103 4P 63A 30МА тип АС 6кА ДМ-103	48
16128DEK	Диф. мод. для ВА-103 4P 63A 100МА тип АС 6кА ДМ-103	48
16129DEK	Диф. мод. для ВА-103 4P 63A 300МА тип АС 6кА ДМ-103	48
16130DEK	Диф. мод. для ВА-103 1P+N 32A 30МА тип АС 6кА с защ. класса D ДМ-103	48
16131DEK	Диф. мод. для ВА-103 1P+N 32A 100МА тип АС 6кА с защ. класса D ДМ-103	48
16132DEK	Диф. мод. для ВА-103 1P+N 63A 30МА тип АС 6кА с защ. класса D ДМ-103	48
16133DEK	Диф. мод. для ВА-103 1P+N 63A 100МА тип АС 6кА с защ. класса D ДМ-103	48
16134DEK	Диф. мод. для ВА-103 2P 32A 30МА тип АС 6кА с защ. класса D ДМ-103	48
16135DEK	Диф. мод. для ВА-103 2P 32A 100МА тип АС 6кА с защ. класса D ДМ-103	48
16136DEK	Диф. мод. для ВА-103 2P 63A 30МА тип АС 6кА с защ. класса D ДМ-103	48
16137DEK	Диф. мод. для ВА-103 2P 63A 100МА тип АС 6кА с защ. класса D ДМ-103	48
17001DEK	Выключатель-разъединитель 1P 20A	80
17002DEK	Выключатель-разъединитель 1P 32A	80
17003DEK	Выключатель-разъединитель 1P 63A	80
17004DEK	Выключатель-разъединитель 1P 100A	80
17005DEK	Выключатель-разъединитель 2P 20A	80
17006DEK	Выключатель-разъединитель 2P 32A	80
17007DEK	Выключатель-разъединитель 2P 63A	80
17008DEK	Выключатель-разъединитель 2P 100A	80
17009DEK	Выключатель-разъединитель 3P 20A	80
17010DEK	Выключатель-разъединитель 3P 32A	80
17011DEK	Выключатель-разъединитель 3P 63A	80
17012DEK	Выключатель-разъединитель 3P 100A	80
17013DEK	Выключатель-разъединитель 4P 20A	80
17014DEK	Выключатель-разъединитель 4P 32A	80
17015DEK	Выключатель-разъединитель 4P 63A	80
17016DEK	Выключатель-разъединитель 4P 100A	80
17017DEK	Выключатель-разъединитель 1P 125A	80
17018DEK	Выключатель-разъединитель 2P 125A	80
17019DEK	Выключатель-разъединитель 3P 125A	80
17020DEK	Выключатель-разъединитель 4P 125A	80
17021DEK	Выключатель-разъединитель 1P 25A	80
17022DEK	Выключатель-разъединитель 1P 40A	80
17023DEK	Выключатель-разъединитель 2P 25A	80
17024DEK	Выключатель-разъединитель 2P 40A	80
17025DEK	Выключатель-разъединитель 3P 25A	80
17026DEK	Выключатель-разъединитель 3P 40A	80
17027DEK	Выключатель-разъединитель 4P 25A	80
17028DEK	Выключатель-разъединитель 4P 40A	80
18002DEK	Лампа сигнальная на DIN-рейку 1P КРАСНЫЙ LED 220В	124
18004DEK	Лампа сигнальная на DIN-рейку 1P ЗЕЛЕНЫЙ LED 220В	124
18006DEK	Лампа сигнальная на DIN-рейку 1P СИНИЙ LED 220В	124
18008DEK	Лампа сигнальная на DIN-рейку 1P ЖЕЛТЫЙ LED 220В	124

Кат. номер	Описание	Стр.
18010DEK	Лампа сигнальная на DIN-рейку 1P БЕЛЫЙ LED 220В	124
18011DEK	Розетка модульная на DIN-рейку 1P 10A 220В	124
18012DEK	Розетка модульная на DIN-рейку 2P+PEN 16A 220В	124
18013DEK	Ограничитель перенапряжений 1P 20кА D 275В	111
18014DEK	Ограничитель перенапряжений 1P+N 20кА D 275В	111
18040DEK	Ограничитель перенапряжений 3P 20кА D 440В	111
18041DEK	Ограничитель перенапряжений 3P+N 20кА D 440В	111
18015DEK	Ограничитель перенапряжений 1P 40кА C 440В	111
18016DEK	Ограничитель перенапряжений 1P+N 40кА C 440В	111
18017DEK	Ограничитель перенапряжений 3P 40кА C 440В	111
18018DEK	Ограничитель перенапряжений 3P+N 40кА C 440В	111
18019DEK	Ограничитель перенапряжений 1P 80кА В 440В	111
18020DEK	Ограничитель перенапряжений 1P+N 80кА В 440В	111
18021DEK	Ограничитель перенапряжений 3P 80кА В 440В	111
18022DEK	Ограничитель перенапряжений 3P+N 80кА В 440В	111
18042DEK	Картридж для огран. перенапр. 3 кл. 1P 20кА 275В	111
18043DEK	Картридж для огран. перенапр. 3 кл. N 20кА 275В	111
18044DEK	Картридж для огран. перенапр. 3 кл. 1P 20кА 440В	111
18045DEK	Картридж для огран. перенапр. 3 кл. N 20кА 440В	111
18046DEK	Картридж для огран. перенапр. 2 кл. 1P 40кА 440В	111
18047DEK	Картридж для огран. перенапр. 2 кл. N 40кА 440В	111
18048DEK	Картридж для огран. перенапр. 1 кл. 1P 80кА 440В	111
18049DEK	Картридж для огран. перенапр. 1 кл. N 80кА 440В	111
18050DEK	Модульный контактор 2НО 16A 230В	118
18051DEK	Модульный контактор 1НО+1НЗ 16A 230В	118
18053DEK	Модульный контактор 4НО 16A 230В	118
18054DEK	Модульный контактор 3НО+1НЗ 16A 230В	118
18055DEK	Модульный контактор 2НО+2НЗ 16A 230В	118
18056DEK	Модульный контактор 4НЗ 16A 230В	118
18057DEK	Модульный контактор 2НО 20A 230В	118
18058DEK	Модульный контактор 1НО+1НЗ 20A 230В	118
18060DEK	Модульный контактор 4НО 20A 230В	118
18061DEK	Модульный контактор 3НО+1НЗ 20A 230В	118

Кат. номер	Описание	Стр.
18062DEK	Модульный контактор 2НО+2НЗ 20А 230В	118
18063DEK	Модульный контактор 4НЗ 20А 230В	118
18064DEK	Модульный контактор 2НО 25А 230В	118
18065DEK	Модульный контактор 1НО+1НЗ 25А 230В	118
18067DEK	Модульный контактор 4НО 25А 230В	118
18068DEK	Модульный контактор 3НО+1НЗ 25А 230В	118
18069DEK	Модульный контактор 2НО+2НЗ 25А 230В	118
18070DEK	Модульный контактор 4НЗ 25А 230В	118
18071DEK	Модульный контактор 2НО 32А 230В	118
18072DEK	Модульный контактор 1НО+1НЗ 32А 230В	118
18073DEK	Модульный контактор 2НЗ 32А 230В	118
18074DEK	Модульный контактор 4НО 32А 230В	118
18075DEK	Модульный контактор 3НО+1НЗ 32А 230В	118
18076DEK	Модульный контактор 2НО+2НЗ 32А 230В	118
18077DEK	Модульный контактор 4НЗ 32А 230В	118
18078DEK	Модульный контактор 2НО 40А 230В	118
18079DEK	Модульный контактор 1НО+1НЗ 40А 230В	118
18080DEK	Модульный контактор 2НЗ 40А 230В	118
18081DEK	Модульный контактор 4НО 40А 230В	118
18082DEK	Модульный контактор 3НО+1НЗ 40А 230В	118
18083DEK	Модульный контактор 2НО+2НЗ 40А 230В	118
18084DEK	Модульный контактор 4НЗ 40А 230В	118
18085DEK	Модульный контактор 2НО 63А 230В	118
18086DEK	Модульный контактор 1НО+1НЗ 63А 230В	118
18087DEK	Модульный контактор 2НЗ 63А 230В	118
18088DEK	Модульный контактор 4НО 63А 230В	118
18089DEK	Модульный контактор 3НО+1НЗ 63А 230В	118
18090DEK	Модульный контактор 2НО+2НЗ 63А 230В	118
18091DEK	Модульный контактор 4НЗ 63А 230В	118
21001DEK	Силовой авт. выкл. 3Р 16А ВА-301 25кА	178
21002DEK	Силовой авт. выкл. 3Р 25А ВА-301 25кА	178
21003DEK	Силовой авт. выкл. 3Р 32А ВА-301 25кА	178
21004DEK	Силовой авт. выкл. 3Р 40А ВА-301 25кА	178
21005DEK	Силовой авт. выкл. 3Р 50А ВА-301 25кА	178
21006DEK	Силовой авт. выкл. 3Р 63А ВА-301 25кА	178
21007DEK	Силовой авт. выкл. 3Р 80А ВА-302 25кА	178
21008DEK	Силовой авт. выкл. 3Р 100А ВА-302 25кА	178
21009DEK	Силовой авт. выкл. 3Р 125А ВА-303 30кА	178
21010DEK	Силовой авт. выкл. 3Р 160А ВА-303 40кА	178
21011DEK	Силовой авт. выкл. 3Р 200А ВА-303 40кА	178
21012DEK	Силовой авт. выкл. 3Р 225А ВА-303 40кА	178
21013DEK	Силовой авт. выкл. 3Р 250А ВА-304 35кА	178

Кат. номер	Описание	Стр.
21014DEK	Силовой авт. выкл. 3Р 315А ВА-304 35кА	178
21015DEK	Силовой авт. выкл. 3Р 400А ВА-304 35кА	178
21016DEK	Силовой авт. выкл. 3Р 500А ВА-305 35кА	178
21017DEK	Силовой авт. выкл. 3Р 630А ВА-305 35кА	178
21018DEK	Силовой авт. выкл. 3Р 800А ВА-306 35кА	178
21130DEK	Силовой авт. выкл. 3Р 16А с Ir=12,8А-16А 50кА ВА-332	144
21131DEK	Силовой авт. выкл. 3Р 25А с Ir=20А-25А 50кА ВА-332	144
21132DEK	Силовой авт. выкл. 3Р 40А с Ir=32А-40А 50кА ВА-332	144
21133DEK	Силовой авт. выкл. 3Р 63А с Ir=50,4А-63А 50кА ВА-332	144
21134DEK	Силовой авт. выкл. 3Р 100А с Ir=80А-100А 50кА ВА-332	144
21135DEK	Силовой авт. выкл. 3Р 125А с Ir=100А-125А 50кА ВА-333	144
21136DEK	Силовой авт. выкл. 3Р 160А с Ir=128А-160А 50кА ВА-333	144
21137DEK	Силовой авт. выкл. 3Р 200А с Ir=160А-200А 50кА ВА-333	144
21138DEK	Силовой авт. выкл. 3Р 250А с Ir=200А-250А 50кА ВА-333	144
21139DEK	Силовой авт. выкл. 3Р 250А с Ir=200А-250А 70кА ВА-334	144
21140DEK	Силовой авт. выкл. 3Р 400А с Ir=320А-400А 70кА ВА-334	144
21141DEK	Силовой авт. выкл. 3Р 500А с Ir=400А-500А 70кА ВА-335	144
21142DEK	Силовой авт. выкл. 3Р 630А с Ir=504А-630А 70кА ВА-335	144
21160DEK	Силовой авт. выкл. 3Р 250А с Ir=100А-250А 50кА ВА-333	154
21161DEK	Силовой авт. выкл. 4Р 250А с Ir=100А-250А 50кА ВА-333	154
21162DEK	Силовой авт. выкл. 3Р 400А с Ir=160А-400А 70кА ВА-334	154
21163DEK	Силовой авт. выкл. 4Р 400А с Ir=160А-400А 70кА ВА-334	154
21164DEK	Силовой авт. выкл. 3Р 800А с Ir=320А-800А 70кА ВА-336	154
21165DEK	Силовой авт. выкл. 4Р 800А с Ir=320А-800А 70кА ВА-336	154
21200DEK	Авт. выкл. защиты двигателя 3Р 0,4-0,63А 50кА ВА-401	198
21201DEK	Авт. выкл. защиты двигателя 3Р 0,63-1А 50кА ВА-401	198
21202DEK	Авт. выкл. защиты двигателя 3Р 0,1-1,6А 50кА ВА-401	198
21203DEK	Авт. выкл. защиты двигателя 3Р 1,6-2,5А 50кА ВА-401	198
21204DEK	Авт. выкл. защиты двигателя 3Р 2,5-4А 50кА ВА-401	198
21205DEK	Авт. выкл. защиты двигателя 3Р 4-6,3А 50кА ВА-401	198
21206DEK	Авт. выкл. защиты двигателя 3Р 6-10А 50кА ВА-401	198

Кат. номер	Описание	Стр.
21207DEK	Авт. выкл. защиты двигателя ЗР 9-14А 15кА ВА-401	198
21208DEK	Авт. выкл. защиты двигателя ЗР 13-18А 15кА ВА-401	198
21209DEK	Авт. выкл. защиты двигателя ЗР 17-23А 15кА ВА-401	198
21210DEK	Авт. выкл. защиты двигателя ЗР 20-25А 15кА ВА-401	198
21211DEK	Авт. выкл. защиты двигателя ЗР 24-32А 10кА ВА-401	198
21212DEK	Авт. выкл. защиты двигателя ЗР 25-40А 35кА ВА-402	198
21213DEK	Авт. выкл. защиты двигателя ЗР 40-63А 35кА ВА-402	198
21214DEK	Авт. выкл. защиты двигателя ЗР 56-80А 15кА ВА-402	198
21250DEK	Расцепитель минимального напряжения для ВА-401 230В	206
21251DEK	Расцепитель минимального напряжения для ВА-401 400В	206
21252DEK	Расцепитель независимый для ВА-401 230В	206
21253DEK	Расцепитель независимый для ВА-401 400В	206
21254DEK	Контакт дополнительный фронтальный 1НО 1НЗ для ВА-401	206
21255DEK	Контакт дополнительный 1НО 1НЗ для ВА-401	206
21256DEK	Контакт сигнальный 2НО для ВА-401	206
21257DEK	Контакт дополнительный 1НО 1НЗ для ВА-402	206
21304DEK	Предохр. ножевой 33, габарит 00, 63А	220
21305DEK	Предохр. ножевой 33, габарит 00, 80А	220
21306DEK	Предохр. ножевой 33, габарит 00, 100А	220
21307DEK	Предохр. ножевой 33, габарит 00, 125А	220
21308DEK	Предохр. ножевой 33, габарит 00, 160А	220
21309DEK	Предохр. ножевой 35, габарит 1, 125А	220
21310DEK	Предохр. ножевой 35, габарит 1, 160А	220
21311DEK	Предохр. ножевой 35, габарит 1, 200А	220
21312DEK	Предохр. ножевой 35, габарит 1, 250А	220
21313DEK	Предохр. ножевой 37, габарит 2, 200А	220
21314DEK	Предохр. ножевой 37, габарит 2, 250А	220
21315DEK	Предохр. ножевой 37, габарит 2, 315А	220
21316DEK	Предохр. ножевой 37, габарит 2, 355А	220
21317DEK	Предохр. ножевой 37, габарит 2, 400А	220
21318DEK	Предохр. ножевой 39, габарит 3, 355А	220
21319DEK	Предохр. ножевой 39, габарит 3, 400А	220
21320DEK	Предохр. ножевой 39, габарит 3, 500А	220
21321DEK	Предохр. ножевой 39, габарит 3, 630А	220
21322DEK	Держатель ножевого предохр. 33, габарит 00, 2-160А	220
21323DEK	Держатель ножевого предохр. 35, габарит 1, 125-250А	220
21324DEK	Держатель ножевого предохр. 37, габарит 2, 200-400А	220
21325DEK	Держатель ножевого предохр. 39, габарит 3, 355-630А	220
21326DEK	Рукоятка для съема предохранителей ножевых	220
21327DEK	Предохр. ножевой 33, габарит 00, 2А	220
21328DEK	Предохр. ножевой 33, габарит 00, 4А	220

Кат. номер	Описание	Стр.
21329DEK	Предохр. ножевой 33, габарит 00, 6А	220
21330DEK	Предохр. ножевой 33, габарит 00, 8А	220
21331DEK	Предохр. ножевой 33, габарит 00, 10А	220
21332DEK	Предохр. ножевой 33, габарит 00, 12А	220
21333DEK	Предохр. ножевой 33, габарит 00, 16А	220
21334DEK	Предохр. ножевой 33, габарит 00, 20А	220
21335DEK	Предохр. ножевой 33, габарит 00, 25А	220
21336DEK	Предохр. ножевой 33, габарит 00, 32А	220
21337DEK	Предохр. ножевой 33, габарит 00, 40А	220
21338DEK	Предохр. ножевой 33, габарит 00, 50А	220
21360DEK	Предохр. цилиндрич. 2А 10x38	212
21361DEK	Предохр. цилиндрич. 4А 10x38	212
21362DEK	Предохр. цилиндрич. 6А 10x38	212
21363DEK	Предохр. цилиндрич. 8А 10x38	212
21364DEK	Предохр. цилиндрич. 10А 10x38	212
21366DEK	Предохр. цилиндрич. 16А 10x38	212
21367DEK	Предохр. цилиндрич. 20А 10x38	212
21368DEK	Предохр. цилиндрич. 25А 10x38	212
21369DEK	Предохр. цилиндрич. 32А 10x38	212
21370DEK	Предохр. цилиндрич. 2А 14x51	212
21371DEK	Предохр. цилиндрич. 4А 14x51	212
21372DEK	Предохр. цилиндрич. 6А 14x51	212
21374DEK	Предохр. цилиндрич. 10А 14x51	212
21376DEK	Предохр. цилиндрич. 16А 14x51	212
21377DEK	Предохр. цилиндрич. 20А 14x51	212
21378DEK	Предохр. цилиндрич. 25А 14x51	212
21379DEK	Предохр. цилиндрич. 32А 14x51	212
21380DEK	Предохр. цилиндрич. 40А 14x51	212
21381DEK	Предохр. цилиндрич. 50А 14x51	212
21382DEK	Предохр. цилиндрич. 63А 14x51	212
21383DEK	Держатель предохр.а С10 со светодиодной индикацией 1Р	212
21384DEK	Держатель предохр.а С10 со светодиодной индикацией 2Р	212
21385DEK	Держатель предохр.а С10 со светодиодной индикацией 3Р	212
21386DEK	Держатель предохр.а С14 со светодиодной индикацией 1Р	212
21387DEK	Держатель предохр.а С14 со светодиодной индикацией 2Р	212
21388DEK	Держатель предохр.а С14 со светодиодной индикацией 3Р	212
21501DEK	Контакт дополнительный ДК-301	188
21502DEK	Контакт дополнительный ДК-302	188
21503DEK	Контакт дополнительный ДК-303	188
21504DEK	Контакт дополнительный ДК-304	188
21505DEK	Контакт дополнительный ДК-305	188
21506DEK	Контакт дополнительный ДК-306	188
21507DEK	Контакт сигнальный СК-301	188
21508DEK	Контакт сигнальный СК-302	188
21509DEK	Контакт сигнальный СК-303	188
21510DEK	Контакт сигнальный СК-304	188
21511DEK	Контакт сигнальный СК-305	188
21512DEK	Контакт сигнальный СК-306	188
21513DEK	Расцепитель независимый 230В РН-301	188
21514DEK	Расцепитель независимый 230В РН-302	188
21515DEK	Расцепитель независимый 230В РН-303	188
21516DEK	Расцепитель независимый 230В РН-304	188
21517DEK	Расцепитель независимый 230В РН-305	188
21518DEK	Расцепитель независимый 230В РН-306	188

Кат. номер	Описание	Стр.
21521DEK	Расцепитель минимального напряжения 230В РМ-303	188
21525DEK	Привод моторный 230В МП-302	188
21526DEK	Привод моторный 230В МП-303	188
21527DEK	Привод моторный 230В МП-304	188
21528DEK	Привод моторный 230В МП-305	188
21529DEK	Привод моторный 230В МП-306	188
21530DEK	Ручка на дверь шкафа РП-301	188
21531DEK	Ручка на дверь шкафа РП-302	188
21532DEK	Ручка на дверь шкафа РП-303	188
21533DEK	Ручка на дверь шкафа РП-304	188
21534DEK	Ручка на дверь шкафа РП-305	188
21535DEK	Ручка на дверь шкафа РП-306	188
21536DEK	Расцепитель независимый 400В РН-301	188
21537DEK	Расцепитель независимый 400В РН-302	188
21538DEK	Расцепитель независимый 400В РН-303	188
21539DEK	Расцепитель независимый 400В РН-304	188
21540DEK	Расцепитель независимый 400В РН-305	188
21541DEK	Расцепитель независимый 400В РН-306	188
21548DEK	Скоба универсальная для крепления ВА-301 на дин-рейку СБ-300	188
21549DEK	Скоба универсальная для крепления ВА-302 на дин-рейку СБ-300	188
21550DEK	Шины выносные для ВА-331 комп. 6 шт.	163
21551DEK	Шины выносные для ВА-332 комп. 6 шт.	163
21552DEK	Шины выносные для ВА-333 комп. 6 шт.	163
21553DEK	Шины выносные для ВА-334 комп. 6 шт.	163
21554DEK	Шины выносные для ВА-335 комп. 6 шт.	163
21555DEK	Шины выносные для ВА-336 комп. 6 шт.	163
21602DEK	Контакт дополнительный ДК-332	163
21603DEK	Контакт дополнительный ДК-333	163
21604DEK	Контакт дополнительный ДК-334	163
21605DEK	Контакт дополнительный ДК-335	163
21606DEK	Контакт дополнительный ДК-336	163
21608DEK	Контакт сигнальный СК-332	163
21609DEK	Контакт сигнальный СК-333	163
21610DEK	Контакт сигнальный СК-334	163
21611DEK	Контакт сигнальный СК-335	163
21612DEK	Контакт сигнальный СК-336	163
21614DEK	Расцепитель независимый 230В РН-332	163
21615DEK	Расцепитель независимый 230В РН-333	163
21616DEK	Расцепитель независимый 230В РН-334	163
21617DEK	Расцепитель независимый 230В РН-335	163
21618DEK	Расцепитель независимый 230В РН-336	163
21625DEK	Привод моторный 230В МП-332	163
21626DEK	Привод моторный 230В МП-333	163
21627DEK	Привод моторный 230В МП-334	163
21628DEK	Привод моторный 230В МП-335	163
21629DEK	Привод моторный 230В МП-336	163
21631DEK	Ручка на дверь шкафа РП-332	163
21632DEK	Ручка на дверь шкафа РП-333	163
21633DEK	Ручка на дверь шкафа РП-334	163
21634DEK	Ручка на дверь шкафа РП-335	163
21635DEK	Ручка на дверь шкафа РП-336	163
21637DEK	Расцепитель независимый 400В РН-332	163
21638DEK	Расцепитель независимый 400В РН-333	163
21639DEK	Расцепитель независимый 400В РН-334	163
21640DEK	Расцепитель независимый 400В РН-335	163
21641DEK	Расцепитель независимый 400В РН-336	163

Кат. номер	Описание	Стр.
21662DEK	Расцепитель минимального напряжения 230В РМ-332	163
21663DEK	Расцепитель минимального напряжения 400В РМ-332	163
21664DEK	Расцепитель минимального напряжения 230В РМ-333	163
21665DEK	Расцепитель минимального напряжения 400В РМ-333	163
21666DEK	Расцепитель минимального напряжения 230В РМ-334	163
21667DEK	Расцепитель минимального напряжения 400В РМ-334	163
21668DEK	Расцепитель минимального напряжения 230В РМ-335	163
21669DEK	Расцепитель минимального напряжения 400В РМ-335	163
21670DEK	Расцепитель минимального напряжения 230В РМ-336	163
21671DEK	Расцепитель минимального напряжения 400В РМ-336	163
21676DEK	Механизм блокировки для авт. выкл. БМ-332	163
21677DEK	Механизм блокировки для авт. выкл. БМ-333	163
21678DEK	Механизм блокировки для авт. выкл. БМ-334	163
21679DEK	Механизм блокировки для авт. выкл. БМ-335	163
21680DEK	Механизм блокировки для авт. выкл. БМ-336	163
21686DEK	Корзина втычного типа фронт. подкл. для ВА-332 КА-332	163
21687DEK	Корзина выкатного типа для ВА-334 КА-334	163
21688DEK	Корзина выкатного типа для ВА-335 КА-335	163
21689DEK	Корзина выкатного типа для ВА-336 КА-336	163
21691DEK	Корзина втычного типа задн. подкл. для ВА-332 КА-332	163
21692DEK	Корзина втычного типа фронт. подкл. для ВА-333 КА-333	163
21693DEK	Корзина втычного типа задн. подкл. для ВА-333 КА-333	163
21721DEK	Воздушный авт. выкл. выкат. ЗР 630А 80кА расц.а L ВА-731	132
21722DEK	Воздушный авт. выкл. выкат. ЗР 800А 80кА расц.а L ВА-731	132
21723DEK	Воздушный авт. выкл. выкат. ЗР 1000А 80кА расц.а L ВА-731	132
21724DEK	Воздушный авт. выкл. выкат. ЗР 1250А 80кА расц.а L ВА-731	132
21725DEK	Воздушный авт. выкл. выкат. ЗР 1600А 80кА расц.а L ВА-731	132
21726DEK	Воздушный авт. выкл. выкат. ЗР 2000А 80кА расц.а L ВА-731	132
21727DEK	Воздушный авт. выкл. выкат. ЗР 2000А 80кА расц.а L ВА-732	132
21728DEK	Воздушный авт. выкл. выкат. ЗР 2500А 80кА расц.а L ВА-732	132
21729DEK	Воздушный авт. выкл. выкат. ЗР 3200А 80кА расц.а L ВА-732	132



Кат. номер	Описание	Стр.
21730DEK	Воздушный авт. выкл. стан. 3P 630A 80кА расц.а L BA-731	132
21731DEK	Воздушный авт. выкл. стан. 3P 800A 80кА расц.а L BA-731	132
21732DEK	Воздушный авт. выкл. стан. 3P 1000A 80кА расц.а L BA-731	132
21733DEK	Воздушный авт. выкл. стан. 3P 1250A 80кА расц.а L BA-731	132
21734DEK	Воздушный авт. выкл. стан. 3P 1600A 80кА расц.а L BA-731	132
21735DEK	Воздушный авт. выкл. стан. 3P 2000A 80кА расц.а L BA-731	132
21736DEK	Воздушный авт. выкл. стан. 3P 2000A 80кА расц.а L BA-732	132
21737DEK	Воздушный авт. выкл. стан. 3P 2500A 80кА расц.а L BA-732	132
21738DEK	Воздушный авт. выкл. стан. 3P 3200A 80кА расц.а L BA-732	132
21739DEK	Воздушный авт. выкл. выкат. 3P 630A 80кА расц.а H BA-731	132
21740DEK	Воздушный авт. выкл. выкат. 3P 800A 80кА расц.а H BA-731	132
21741DEK	Воздушный авт. выкл. выкат. 3P 1000A 80кА расц.а H BA-731	132
21742DEK	Воздушный авт. выкл. выкат. 3P 1250A 80кА расц.а H BA-731	132
21743DEK	Воздушный авт. выкл. выкат. 3P 1600A 80кА расц.а H BA-731	132
21744DEK	Воздушный авт. выкл. выкат. 3P 2000A 80кА расц.а H BA-731	132
21745DEK	Воздушный авт. выкл. выкат. 3P 2000A 80кА расц.а H BA-732	132
21746DEK	Воздушный авт. выкл. выкат. 3P 2500A 80кА расц.а H BA-732	132
21747DEK	Воздушный авт. выкл. выкат. 3P 3200A 80кА расц.а H BA-732	132
21748DEK	Воздушный авт. выкл. выкат. 3P 4000A 120кА расц.а H BA-733	132
21749DEK	Воздушный авт. выкл. выкат. 3P 5000A 120кА расц.а H BA-733	132
21750DEK	Воздушный авт. выкл. выкат. 3P 6300A 120кА расц.а H BA-733	132
21751DEK	Воздушный авт. выкл. стан. 3P 630A 80кА расц.а H BA-731	132
21752DEK	Воздушный авт. выкл. стан. 3P 800A 80кА расц.а H BA-731	132
21753DEK	Воздушный авт. выкл. стан. 3P 1000A 80кА расц.а H BA-731	132
21754DEK	Воздушный авт. выкл. стан. 3P 1250A 80кА расц.а H BA-731	132
21755DEK	Воздушный авт. выкл. стан. 3P 1600A 80кА расц.а H BA-731	132
21756DEK	Воздушный авт. выкл. стан. 3P 2000A 80кА расц.а H BA-731	132
21757DEK	Воздушный авт. выкл. стан. 3P 2000A 80кА расц.а H BA-732	132
21758DEK	Воздушный авт. выкл. стан. 3P 2500A 80кА расц.а H BA-732	132
21759DEK	Воздушный авт. выкл. стан. 3P 3200A 80кА расц.а H BA-732	132
21808DEK	Механизм блокировки 2-х стан. аппаратов при помощи тросов БМ-730	132

Кат. номер	Описание	Стр.
21809DEK	Механизм блокировки 3-х стан. аппаратов при помощи тросов БМ-730	132
21810DEK	Механизм блокировки 2-х вык. аппаратов при помощи тросов БМ-730	132
21811DEK	Механизм блокировки 3-х вык. аппаратов при помощи тросов БМ-730	132
22100DEK	Контактор 9A 24В AC3 1НО+1НЗ	230
22101DEK	Контактор 9A 36В AC3 1НО+1НЗ	230
22102DEK	Контактор 9A 110В AC3 1НО+1НЗ	230
22103DEK	Контактор 9A 220В AC3 1НО+1НЗ	230
22104DEK	Контактор 9A 380В AC3 1НО+1НЗ	230
22105DEK	Контактор 12A 24В AC3 1НО+1НЗ	230
22106DEK	Контактор 12A 36В AC3 1НО+1НЗ	230
22107DEK	Контактор 12A 110В AC3 1НО+1НЗ	230
22108DEK	Контактор 12A 220В AC3 1НО+1НЗ	230
22109DEK	Контактор 12A 380В AC3 1НО+1НЗ	230
22110DEK	Контактор 18A 24В AC3 1НО+1НЗ	230
22111DEK	Контактор 18A 36В AC3 1НО+1НЗ	230
22112DEK	Контактор 18A 110В AC3 1НО+1НЗ	230
22113DEK	Контактор 18A 220В AC3 1НО+1НЗ	230
22114DEK	Контактор 18A 380В AC3 1НО+1НЗ	230
22115DEK	Контактор 25A 24В AC3 1НО+1НЗ	230
22116DEK	Контактор 25A 36В AC3 1НО+1НЗ	230
22117DEK	Контактор 25A 110В AC3 1НО+1НЗ	230
22118DEK	Контактор 25A 220В AC3 1НО+1НЗ	230
22119DEK	Контактор 25A 380В AC3 1НО+1НЗ	230
22120DEK	Контактор 32A 24В AC3 1НО+1НЗ	230
22121DEK	Контактор 32A 36В AC3 1НО+1НЗ	230
22122DEK	Контактор 32A 110В AC3 1НО+1НЗ	230
22123DEK	Контактор 32A 220В AC3 1НО+1НЗ	230
22124DEK	Контактор 32A 380В AC3 1НО+1НЗ	230
22125DEK	Контактор 40A 24В AC3 1НО+1НЗ	230
22126DEK	Контактор 40A 36В AC3 1НО+1НЗ	230
22127DEK	Контактор 40A 110В AC3 1НО+1НЗ	230
22128DEK	Контактор 40A 220В AC3 1НО+1НЗ	230
22129DEK	Контактор 40A 380В AC3 1НО+1НЗ	230
22130DEK	Контактор 50A 24В AC3 1НО+1НЗ	230
22131DEK	Контактор 50A 36В AC3 1НО+1НЗ	230
22132DEK	Контактор 50A 110В AC3 1НО+1НЗ	230
22133DEK	Контактор 50A 220В AC3 1НО+1НЗ	230
22134DEK	Контактор 50A 380В AC3 1НО+1НЗ	230
22135DEK	Контактор 65A 24В AC3 1НО+1НЗ	230
22136DEK	Контактор 65A 36В AC3 1НО+1НЗ	230
22137DEK	Контактор 65A 110В AC3 1НО+1НЗ	230
22138DEK	Контактор 65A 220В AC3 1НО+1НЗ	230
22139DEK	Контактор 65A 380В AC3 1НО+1НЗ	230
22140DEK	Контактор 80A 24В AC3 1НО+1НЗ	230
22141DEK	Контактор 80A 36В AC3 1НО+1НЗ	230
22142DEK	Контактор 80A 110В AC3 1НО+1НЗ	230
22143DEK	Контактор 80A 220В AC3 1НО+1НЗ	230
22144DEK	Контактор 80A 380В AC3 1НО+1НЗ	230
22145DEK	Контактор 95A 24В AC3 1НО+1НЗ	230
22146DEK	Контактор 95A 36В AC3 1НО+1НЗ	230
22147DEK	Контактор 95A 110В AC3 1НО+1НЗ	230
22148DEK	Контактор 95A 220В AC3 1НО+1НЗ	230
22149DEK	Контактор 95A 380В AC3 1НО+1НЗ	230
22150DEK	Контактор 115A 220В AC3 1НО+1НЗ	230
22151DEK	Контактор 115A 380В AC3 1НО+1НЗ	230
22152DEK	Контактор 150A 220В AC3 1НО+1НЗ	230
22153DEK	Контактор 150A 380В AC3 1НО+1НЗ	230

Кат. номер	Описание	Стр.
22154DEK	Контактор 185А 220В АС3 1НО+1НЗ	230
22155DEK	Контактор 185А 380В АС3 1НО+1НЗ	230
22156DEK	Контактор 225А 220В АС3 1НО+1НЗ	230
22157DEK	Контактор 225А 380В АС3 1НО+1НЗ	230
22158DEK	Контактор 265А 220В АС3 1НО+1НЗ	230
22159DEK	Контактор 265А 380В АС3 1НО+1НЗ	230
22160DEK	Контактор 330А 220В АС3 1НО+1НЗ	230
22161DEK	Контактор 330А 380В АС3 1НО+1НЗ	230
22162DEK	Контактор 400А 220В АС3 1НО+1НЗ	230
22163DEK	Контактор 400А 380В АС3 1НО+1НЗ	230
22164DEK	Контактор 500А 220В АС3 1НО+1НЗ	230
22165DEK	Контактор 500А 380В АС3 1НО+1НЗ	230
22166DEK	Контактор 630А 220В АС3 1НО+1НЗ	230
22167DEK	Контактор 630А 380В АС3 1НО+1НЗ	230
23100DEK	Реле электротепл. для конт. 09-18А 0,10-0,15А	244
23101DEK	Реле электротепл. для конт. 09-18А 0,12-0,18А	244
23102DEK	Реле электротепл. для конт. 09-18А 0,18-0,25А	244
23103DEK	Реле электротепл. для конт. 09-18А 0,25-0,36А	244
23104DEK	Реле электротепл. для конт. 09-18А 0,35-0,50А	244
23105DEK	Реле электротепл. для конт. 09-18А 0,50-0,70А	244
23106DEK	Реле электротепл. для конт. 09-18А 0,63-0,90А	244
23107DEK	Реле электротепл. для конт. 09-18А 0,90-1,20А	244
23108DEK	Реле электротепл. для конт. 09-18А 1,20-1,80А	244
23109DEK	Реле электротепл. для конт. 09-18А 1,80-2,50А	244
23110DEK	Реле электротепл. для конт. 09-18А 2,50-3,60А	244
23111DEK	Реле электротепл. для конт. 09-18А 3,50-4,80А	244
23112DEK	Реле электротепл. для конт. 09-18А 4,50-6,30А	244
23113DEK	Реле электротепл. для конт. 09-18А 5,00-7,00А	244
23114DEK	Реле электротепл. для конт. 09-18А 6,30-9,00А	244
23115DEK	Реле электротепл. для конт. 09-18А 9,00-12,0А	244
23116DEK	Реле электротепл. для конт. 09-18А 11,0-15,0А	244
23117DEK	Реле электротепл. для конт. 09-18А 14,0-18,0А	244
23118DEK	Реле электротепл. для конт. 25-32А 6,30-9,00А	244
23119DEK	Реле электротепл. для конт. 25-32А 9,00-12,0А	244
23120DEK	Реле электротепл. для конт. 25-32А 12,0-18,0А	244
23121DEK	Реле электротепл. для конт. 25-32А 18,0-25,0А	244
23122DEK	Реле электротепл. для конт. 25-32А 23,0-32,0А	244
23123DEK	Реле электротепл. для конт. 40-95А 18,0-25,0А	244

Кат. номер	Описание	Стр.
23124DEK	Реле электротепл. для конт. 40-95А 23,0-32,0А	244
23125DEK	Реле электротепл. для конт. 40-95А 30,0-40,0А	244
23126DEK	Реле электротепл. для конт. 40-95А 37,0-50,0А	244
23127DEK	Реле электротепл. для конт. 40-95А 48,0-65,0А	244
23128DEK	Реле электротепл. для конт. 40-95А 55,0-70,0А	244
23129DEK	Реле электротепл. для конт. 40-95А 63,0-80,0А	244
23130DEK	Реле электротепл. для конт. 40-95А 80,0-95,0А	244
23150DEK	Основание для отдельного монтажа РТ03-09-18	244
23151DEK	Основание для отдельного монтажа РТ03-25-32	244
23152DEK	Основание для отдельного монтажа РТ03-40-95	244
23200DEK	Пром. реле 2 конт. с инд. LED 10А 220В АС	276
23201DEK	Пром. реле 2 конт. с инд. LED 10А 24В АС	276
23202DEK	Пром. реле 2 конт. с инд. LED 10А 12В АС	276
23203DEK	Пром. реле 2 конт. с инд. LED 10А 24В DC	276
23204DEK	Пром. реле 2 конт. с инд. LED 10А 12В DC	276
23205DEK	Пром. реле 3 конт. с инд. LED 10А 220В АС	276
23206DEK	Пром. реле 3 конт. с инд. LED 10А 24В АС	276
23207DEK	Пром. реле 3 конт. с инд. LED 10А 12В АС	276
23208DEK	Пром. реле 3 конт. с инд. LED 10А 24В DC	276
23209DEK	Пром. реле 3 конт. с инд. LED 10А 12В DC	276
23210DEK	Пром. реле 4 конт. с инд. LED 10А 220В АС	276
23211DEK	Пром. реле 4 конт. с инд. LED 10А 24В АС	276
23212DEK	Пром. реле 4 конт. с инд. LED 10А 12В АС	276
23213DEK	Пром. реле 4 конт. с инд. LED 10А 24В DC	276
23214DEK	Пром. реле 4 конт. с инд. LED 10А 12В DC	276
23215DEK	Пром. реле 2 конт. с инд. LED 5А 220В АС	276
23216DEK	Пром. реле 2 конт. с инд. LED 5А 24В АС	276
23217DEK	Пром. реле 2 конт. с инд. LED 5А 12В АС	276
23218DEK	Пром. реле 2 конт. с инд. LED 5А 24В DC	276
23219DEK	Пром. реле 2 конт. с инд. LED 5А 12В DC	276
23220DEK	Пром. реле 3 конт. с инд. LED 5А 220В АС	276
23221DEK	Пром. реле 3 конт. с инд. LED 5А 24В АС	276
23222DEK	Пром. реле 3 конт. с инд. LED 5А 12В АС	276
23223DEK	Пром. реле 3 конт. с инд. LED 5А 24В DC	276
23224DEK	Пром. реле 3 конт. с инд. LED 5А 12В DC	276
23225DEK	Пром. реле 4 конт. с инд. LED 5А 220В АС	276
23226DEK	Пром. реле 4 конт. с инд. LED 5А 24В АС	276
23227DEK	Пром. реле 4 конт. с инд. LED 5А 12В АС	276
23228DEK	Пром. реле 4 конт. с инд. LED 5А 24В DC	276
23229DEK	Пром. реле 4 конт. с инд. LED 5А 12В DC	276
23230DEK	Пром. реле 4 конт. с инд. LED 3А 220В АС	276
23231DEK	Пром. реле 4 конт. с инд. LED 3А 24В АС	276
23232DEK	Пром. реле 4 конт. с инд. LED 3А 12В АС	276
23233DEK	Пром. реле 4 конт. с инд. LED 3А 24В DC	276
23234DEK	Пром. реле 4 конт. с инд. LED 3А 12В DC	276
23235DEK	Розетка для ПР102 2 контакта 10А РР-102	276
23236DEK	Розетка для ПР102 3 контакта 10А РР-102	276

Кат. номер	Описание	Стр.
23237DEK	Розетка для ПР102 4 контакта 10А PP-102	276
23238DEK	Розетка для ПР102 2 контакта 5А PP-102	276
23239DEK	Розетка для ПР102 3 контакта 5А PP-102	276
23240DEK	Розетка для ПР102 4 контакта 5А PP-102	276
23241DEK	Розетка для ПР102 4 контакта 3А PP-102	276
23300DEK	Реле контроля фаз 380В 01 серии РК-101	284
23301DEK	Реле контроля фаз 380В 02 серии РК-101	284
24100DEK	Приставка конт. доп.контакты 1НО+1НЗ лицевой установки	252
24101DEK	Приставка конт. доп.контакты 2НО лицевой установки	252
24102DEK	Приставка конт. доп.контакты 2НЗ лицевой установки	252
24103DEK	Приставка конт. доп.контакты 4НО лицевой установки	252
24104DEK	Приставка конт. доп.контакты 4НЗ лицевой установки	252
24105DEK	Приставка конт. доп.контакты 2НО+2НЗ лицевой установки	252
24106DEK	Приставка конт. доп.контакты 3НО+1НЗ лицевой установки	252
24107DEK	Приставка конт. доп.контакты 1НО+3НЗ лицевой установки	252
24108DEK	Приставка конт. доп.контакты 1НО+1НЗ боковой установки	252
24109DEK	Приставка конт. доп.контакты 2НО боковой установки	252
24110DEK	Приставка конт. доп.контакты 2НЗ боковой установки	252
24111DEK	Приставка выдержки врем. с задерж. при вкл. 0.1-3сек. 1з+1р	258
24112DEK	Приставка выдержки врем. с задерж. при вкл. 0.1-30сек. 1з+1р	258
24113DEK	Приставка выдержки врем. с задерж. при вкл. 10-180сек. 1з+1р	258
24114DEK	Приставка выдержки врем. с задерж. при откл. 0.1-3сек. 1з+1р	258
24115DEK	Приставка выдержки врем. с задерж. при откл. 0.1-30сек. 1з+1рВ	258
24116DEK	Приставка выдержки врем. с задерж. при откл. 10-180сек. 1з+1р	258
24117DEK	Механизм блокировки для контакторов 9-32А БМ-03	260
24118DEK	Механизм блокировки для контакторов 40-95А БМ-03	260
24119DEK	Механизм блокировки для контакторов КМ-103 115-150А	260
24120DEK	Механизм блокировки для контакторов КМ-103 185-225А	260
24121DEK	Механизм блокировки для контакторов 265-330А БМ-03	260
24122DEK	Механизм блокировки для контакторов 400-500А БМ-03	260
24123DEK	Механизм блокировки для контакторов 630А БМ-03	260
25001DEK	Лампа комм. ADDS Ø22 мм БЕЛЫЙ LED 220В ЛК-22	290
25002DEK	Лампа комм. ADDS Ø22 мм ЗЕЛЕНЫЙ LED 220В ЛК-22	290
25003DEK	Лампа комм. ADDS Ø22 мм КРАСНЫЙ LED 220В ЛК-22	290

Кат. номер	Описание	Стр.
25004DEK	Лампа комм. ADDS Ø22 мм ЖЕЛТЫЙ LED 220В ЛК-22	290
25005DEK	Лампа комм. ADDS Ø22 мм СИНИЙ LED 220В ЛК-22	290
25006DEK	Лампа комм. ALTE Ø22 мм БЕЛЫЙ неон 220В ЛК-22	290
25007DEK	Лампа комм. ALTE Ø22 мм ЗЕЛЕНЫЙ неон 220В ЛК-22	290
25008DEK	Лампа комм. ALTE Ø22 мм КРАСНЫЙ неон 220В ЛК-22	290
25009DEK	Лампа комм. ALTE Ø22 мм ЖЕЛТЫЙ неон 220В ЛК-22	290
25010DEK	Лампа комм. ALTE Ø22 мм СИНИЙ неон 220В ЛК-22	290
25011DEK	Выкл. кноп. ABLF Ø22 мм БЕЛЫЙ 220В ВК-22	296
25012DEK	Выкл. кноп. ABLF Ø22 мм ЧЕРНЫЙ 220В ВК-22	296
25013DEK	Выкл. кноп. ABLF Ø22 мм ЗЕЛЕНЫЙ 220В ВК-22	296
25014DEK	Выкл. кноп. ABLF Ø22 мм КРАСНЫЙ 220В ВК-22	296
25015DEK	Выкл. кноп. ABLF Ø22 мм ЖЕЛТЫЙ 220В ВК-22	296
25016DEK	Выкл. кноп. ABLF Ø22 мм СИНИЙ 220В ВК-22	296
25017DEK	Выкл. кноп. ABLFP Ø22 мм БЕЛЫЙ 220В ВК-22	296
25018DEK	Выкл. кноп. ABLFP Ø22 мм ЧЕРНЫЙ 220В ВК-22	296
25019DEK	Выкл. кноп. ABLFP Ø22 мм ЗЕЛЕНЫЙ 220В ВК-22	296
25020DEK	Выкл. кноп. ABLFP Ø22 мм КРАСНЫЙ 220В ВК-22	296
25021DEK	Выкл. кноп. ABLFP Ø22 мм ЖЕЛТЫЙ 220В ВК-22	296
25022DEK	Выкл. кноп. ABLFP Ø22 мм СИНИЙ 220В ВК-22	296
25023DEK	Выкл. кноп. грибок АЕА Ø22 мм ЗЕЛЕНЫЙ 220В ВК-22	296
25024DEK	Выкл. кноп. грибок АЕА Ø22 мм КРАСНЫЙ 220В ВК-22	296
25025DEK	Выкл. кноп. ABLFP Ø22 мм БЕЛЫЙ LED 220В ВК-22	296
25026DEK	Выкл. кноп. ABLFP Ø22 мм ЗЕЛЕНЫЙ LED 220В ВК-22	296
25027DEK	Выкл. кноп. ABLFP Ø22 мм КРАСНЫЙ LED 220В ВК-22	296
25028DEK	Выкл. кноп. ABLFP Ø22 мм ЖЕЛТЫЙ LED 220В ВК-22	296
25029DEK	Выкл. кноп. грибок АЕА Ø22 мм ЗЕЛЕНЫЙ неон 220В ВК-22	296
25030DEK	Выкл. кноп. грибок АЕА Ø22 мм КРАСНЫЙ неон 220В ВК-22	296
25031DEK	Выкл. кноп. грибок АЕА Ø22 мм ЖЕЛТЫЙ неон 220В ВК-22	296
25032DEK	Выкл. кноп. грибок АЕА Ø22 мм СИНИЙ неон 220В ВК-22	296
25033DEK	Выкл. кноп. грибок с фикс. АЕА Ø22 мм ЗЕЛЕНЫЙ неон 220В ВК-22	296
25034DEK	Выкл. кноп. грибок с фикс. АЕА Ø22 мм КРАСНЫЙ неон 220В ВК-22	296

Кат. номер	Описание	Стр.
25035DEK	Выкл. кноп. грибок с фикс. AEAL Ø22 мм ЖЕЛТЫЙ неон 220В ВК-22	296
25036DEK	Выкл. кноп. грибок с фикс. AEAL Ø22 мм СИНИЙ неон 220В ВК-22	296
25037DEK	Выкл. кноп. грибок с фикс. AE Ø22 мм 1НО+1НЗ ЗЕЛЕНый 220В ВК-22	296
25038DEK	Выкл. кноп. грибок с фикс. AE Ø22 мм 1НО+1НЗ КРАСный 220В ВК-22	296
25039DEK	Выкл. кноп. грибок с фикс. AEAL Ø22 мм 1НО+1НЗ ЗЕЛЕНый 220В ВК-22	296
25040DEK	Выкл. кноп. грибок с фикс. AEAL Ø22 мм 1НО+1НЗ КРАСный 220В ВК-22	296
25041DEK	Выкл. кноп. ABLF Ø30 мм БЕЛый 220В ВК-30	296
25042DEK	Выкл. кноп. ABLF Ø30 мм ЧЕРный 220В ВК-30	296
25043DEK	Выкл. кноп. ABLF Ø30 мм ЗЕЛЕНый 220В ВК-30	296
25044DEK	Выкл. кноп. ABLF Ø30 мм КРАСный 220В ВК-30	296
25045DEK	Выкл. кноп. ABLF Ø30 мм ЖЕЛТый 220В ВК-30	296
25046DEK	Выкл. кноп. ABLF Ø30 мм СИНИЙ 220В ВК-30	296
25047DEK	Выкл. кноп. ABLFP Ø30 мм ЗЕЛЕНый LED 220В ВК-30	296
25048DEK	Выкл. кноп. ABLFP Ø30 мм КРАСный LED 220В ВК-30	296
25049DEK	Выкл. кноп. ABLFP Ø30 мм ЖЕЛТый LED 220В ВК-30	296
25050DEK	Выкл. кноп. ABLFP Ø30 мм БЕЛый LED 220В ВК-30	296
25051DEK	Переключ. на 2 фикс. полож. I-O станд. ручка 1НО+1НЗ АС-2 Ø22 мм ПЕ-22	304
25052DEK	Переключ. на 3 фикс. полож. I-O-II станд. ручка 1НО+1НЗ АС-3 Ø22 мм ПЕ-22	304
25053DEK	Переключ. на 2 фикс. полож. I-O с ключом 1НО+1НЗ АКС-2 Ø22 мм ПЕ-22	304
25054DEK	Переключ. на 3 фикс. полож. I-O-II с ключом 1НО+1НЗ АКС-3 Ø22 мм ПЕ-22	304
25055DEK	Переключ. на 2 фикс. полож. I-O удлин. ручка 1НО+1НЗ АLC-2 Ø22 мм ПЕ-22	304
25056DEK	Переключ. на 3 фикс. полож. I-O-II удлин. ручка 1НО+1НЗ АLC-3 Ø22 мм ПЕ-22	304
25057DEK	Переключ. 2 фикс. пол. I-O ст. руч 1НО+1НЗ АНС-2 Ø22 мм ЗЕЛ. ПЕ-22	304
25058DEK	Переключ. 2 фикс. пол. I-O станд. руч. 1НО+1НЗ АНС-2 Ø22 мм КРАС. ПЕ-22	304
25059DEK	Переключ. 3 фикс. пол. I-O-II станд. руч. 1НО+1НЗ АНС-3 Ø22 мм ЗЕЛ. ПЕ-22	304
25060DEK	Переключ. 3 фикс. пол. I-O-II станд. руч. 1НО+1НЗ АНС-3 Ø22 мм КРАС. ПЕ-22	304
25061DEK	Переключ. на 2 фикс. полож. I-O стандартн. ручка 1НО+1НЗ АС-2 Ø30 мм ПЕ-30	304
25062DEK	Переключ. I-O PPBV Ø22 мм ЗЕЛЕНый-КРАСный неон 220В ПЕ-22	304
25063DEK	Переключ. I-O VL Ø22 мм ЗЕЛЕНый-КРАСный 220В ПЕ-22	304
25064DEK	Пост кноп. на 2 кнопки LA4-2Н 2НО+2НЗ ЧЕРный 220В/380В ПКЕ-02	304
25065DEK	Лампа комм. ADDS Ø22 мм LED зел. 24В АС/DC ЛК-22	304

Кат. номер	Описание	Стр.
25066DEK	Лампа комм. ADDS Ø22 мм LED кр. 24В АС/DC ЛК-22	304
25067DEK	Лампа комм. ADDS Ø22 мм LED жел. 24В АС/DC ЛК-22	304
25068DEK	Выкл. кноп. ABLFP Ø22 мм LED бел. 24В АС/DC ВК-22	304
25069DEK	Выкл. кноп. ABLFP Ø22 мм LED зел. 24В АС/DC ВК-22	304
25070DEK	Выкл. кноп. ABLFP Ø22 мм LED кр. 24В АС/DC ВК-22	304
25071DEK	Выкл. кноп. ABLFP Ø22 мм LED жел. 24В АС/DC ВК-22	304
25072DEK	Переключ. 2 фикс. пол. I-O станд. руч. 1НО+1НЗ АНС-2 Ø22зел.24В АС/DC ПЕ-22	304
25073DEK	Переключ. 2 фикс. пол. I-O станд. руч. 1НО+1НЗ АНС-2 Ø22кр.24В АС/DC ПЕ-22	304
25074DEK	Переключ. 3 фикс. пол. I-O-II ст. руч. 1НО+1НЗ АНС-3 Ø22зел.24В АС/DC ПЕ-22	304
25075DEK	Переключ. 3 фикс. пол. I-O-II ст. руч. 1НО+1НЗ АНС-3 Ø22кр.24В АС/DC ПЕ-22	304
25100DEK	Контакт дополнительный для устр. упр. и сигн. 1 НО ДК-22	308
25101DEK	Контакт дополнительный для устр. упр. и сигн. 1 НЗ ДК-22	308
25102DEK	Аксессуары дополнительные для устр. упр. и сигн. соединитель АД-22	308
25103DEK	Аксессуары дополнительные для устр. упр. и сигн. адаптер АД-22	308
25104DEK	Контакт дополнительный для двойных выключателей ПЕ-22 1НО ДК-22	308
25105DEK	Контакт дополнительный для двойных выключателей ПЕ-22 1НЗ ДК-22	308
25106DEK	Держатель марк. для светосигн. арматуры, Ø22 мм, марк. 10x25 мм, ДМ-22	308
25107DEK	Держатель марк. для светосигн. арматуры, Ø22 мм, марк. 20x25 мм, ДМ-22	308
25118DEK	Лампа комм. ADDS Ø22 мм LED зел. 220В АС/DC ЛК-22	290
25119DEK	Лампа комм. ADDS Ø22 мм LED кр. 220В АС/DC ЛК-22	290
25120DEK	Лампа комм. ADDS Ø22 мм LED жел. 220В АС/DC ЛК-22	290
25121DEK	Лампа комм. ADDS Ø22 мм LED бел. 220В АС/DC ЛК-22	290
25122DEK	Лампа комм. ADDS Ø22 мм LED син. 220В АС/DC ЛК-22	290
25123DEK	Выкл. кноп. с фикс. ABF Ø22 мм кр. 220В ВК-22	296
25124DEK	Выкл. кноп. с фикс. ABF Ø22 мм бел. 220В ВК-22	296
25125DEK	Выкл. кноп. с фикс. ABF Ø22 мм жел. 220В ВК-22	296
25126DEK	Выкл. кноп. с фикс. ABF Ø22 мм черн. 220В ВК-22	296
25127DEK	Выкл. кноп. с фикс. ABF Ø22 мм син. 220В ВК-22	296

Кат. номер	Описание	Стр.
25128DEK	Выкл. кноп. с фикс. ABF Ø22 мм зел. 220В ВК-22	296
25129DEK	Выкл. кноп. с фикс. ABFP Ø22 мм черн. 220В ВК-22	296
25130DEK	Выкл. кноп. с фикс. ABFP Ø22 мм син. 220В ВК-22	296
25131DEK	Выкл. кноп. с фикс. ABFP Ø22 мм зел. 220В ВК-22	296
25132DEK	Выкл. кноп. с фикс. ABFP Ø22 мм кр. 220В ВК-22	296
25133DEK	Выкл. кноп. с фикс. ABFP Ø22 мм бел. 220В ВК-22	296
25134DEK	Выкл. кноп. с фикс. ABFP Ø22 мм жел. 220В ВК-22	296
25135DEK	Выкл. кноп. с фикс. ABFP Ø22 мм зел. LED 220В ВК-22	296
25136DEK	Выкл. кноп. с фикс. ABFP Ø22 мм кр. LED 220В ВК-22	296
25137DEK	Выкл. кноп. с фикс. ABFP Ø22 мм бел. LED 220В ВК-22	296
25138DEK	Выкл. кноп. с фикс. ABFP Ø22 мм жел. LED 220В ВК-22	296
25139DEK	Переключ. 2 пол. прав. без фикс. I-O станд. руч 1НО+1НЗ ACR-2 Ø22 мм ПЕ-22	304
25140DEK	Переключ. 3 пол. прав. без фикс. I-O-II станд. руч 2НО ACR-3 Ø22 мм ПЕ-22	304
25141DEK	Переключ. 3 пол. пр.и лев. без фикс. I-O-II 2НО ACRL-3 Ø22 мм ПЕ-22	304
25142DEK	Переключ. 2 пол. прав. без фикс. I-O с ключ. 1НО+1НЗ AKSR-2 Ø22 мм ПЕ-22	304
25143DEK	Переключ. на 3 пол. прав. без фикс. I-O-II с ключ. 2НО AKSR-3 Ø22 мм ПЕ-22	304
25144DEK	Переключ. 3 пол. прав. и лев. без фикс. I-O-II ключ. 2НО AKSRL-3 Ø22мм ПЕ-22	304
25145DEK	Переключ. 2 пол. прав. без фикс. I-O уд. ручка 1НО+1НЗ ALCR-2 Ø22 мм ПЕ-22	304
25146DEK	Переключ. на 3 пол. прав. без фикс. I-O-II уд.руч. 2НО ALCR-3 Ø22 мм ПЕ-22	304
25147DEK	Переключ. 3 пол. прав. и лев. без фикс. I-O-II уд.руч. 2НО ALCRL-3 Ø22 мм ПЕ-22	304
25501DEK	Кноп. пост с каб. вводом для устр. сигн. и управл. Ф22 1 место КП-101	312
25502DEK	Кноп. пост с каб. вводом для устр. сигн. и управл. Ф22 2 места КП-101	312
25503DEK	Кноп. пост с каб. вводом для устр. сигн. и управл. Ф22 3 места КП-101	312
25504DEK	Кноп. пост с каб. вводом для устр. сигн. и управл. Ф22 4 места КП-101	312
25505DEK	Кнопочный пост с каб. вводом для устр. сигн. и управл. Ф22 5 мест КП-101	312
26001DEK	Вилка перен. 013 2P+PE 16А 220В IP44 ВП-102	264
26002DEK	Вилка перен. 014 3P+PE 16А 380В IP44 ВП-102	264
26003DEK	Вилка перен. 015 3P+PE+N 16А 380В IP44 ВП-102	264
26004DEK	Вилка перен. 023 2P+PE 32А 220В IP44 ВП-102	264
26005DEK	Вилка перен. 024 3P+PE 32А 380В IP44 ВП-102	264
26006DEK	Вилка перен. 025 3P+PE+N 32А 380В IP44 ВП-102	264

Кат. номер	Описание	Стр.
26007DEK	Вилка перен. 034 3P+PE 63А 380В IP67 ВП-102	264
26008DEK	Вилка перен. 035 3P+PE+N 63А 380В IP67 ВП-102	264
26009DEK	Вилка перен. 045 3P+PE+N 125А 380В IP67 ВП-102	264
26010DEK	Розетка перен. 213 2P+PE 16А 220В IP44 РП-102	264
26011DEK	Розетка перен. 214 3P+PE 16А 380В IP44 РП-102	264
26012DEK	Розетка перен. 215 3P+PE+N 16А 380В IP44 РП-102	264
26013DEK	Розетка перен. 223 2P+PE 32А 220В IP44 РП-102	264
26014DEK	Розетка перен. 224 3P+PE 32А 380В IP44 РП-102	264
26015DEK	Розетка перен. 225 3P+PE+N 32А 380В IP44 РП-102	264
26016DEK	Розетка перен. 234 3P+PE 63А 380В IP67 РП-102	264
26017DEK	Розетка перен. 235 3P+PE+N 63А 380В IP67 РП-102	264
26018DEK	Розетка перен. 245 3P+PE+N 125А 380В IP67 РП-102	264
26019DEK	Вилка стац. 513 2P+PE 16А 220В IP44 ВС-102	264
26020DEK	Вилка стац. 514 3P+PE 16А 380В IP44 ВС-102	264
26021DEK	Вилка стац. 515 3P+PE+N 16А 380В IP44 ВС-102	264
26022DEK	Вилка стац. 523 2P+PE 32А 220В IP44 ВС-102	264
26023DEK	Вилка стац. 524 3P+PE 32А 380В IP44 ВС-102	264
26024DEK	Вилка стац. 525 3P+PE+N 32А 380В IP44 ВС-102	264
26025DEK	Вилка стац. 534 3P+PE 63А 380В IP67 ВС-102	264
26026DEK	Вилка стац. 535 3P+PE+N 63А 380В IP67 ВС-102	264
26028DEK	Розетка стац. 113 2P+PE 16А 220В IP44 РС-102	264
26029DEK	Розетка стац. 114 3P+PE 16А 380В IP44 РС-102	264
26030DEK	Розетка стац. 115 3P+PE+N 16А 380В IP44 РС-102	264
26031DEK	Розетка стац. 123 2P+PE 32А 220В IP44 РС-102	264
26032DEK	Розетка стац. 124 3P+PE 32А 380В IP44 РС-102	264
26033DEK	Розетка стац. 125 3P+PE+N 32А 380В IP44 РС-102	264
26034DEK	Розетка стац. 134 3P+PE 63А 380В IP67 РС-102	264
26035DEK	Розетка стац. 135 3P+PE+N 63А 380В IP67 РС-102	264
26036DEK	Розетка стац. 145 3P+PE+N 125А 380В IP67 РС-102	264
26040DEK	Вилка переносная 033 2P+PE 63А 220В IP67 ВП-102	264
26041DEK	Розетка переносная 233 2P+PE 63А 220В IP67 РП-102	264

Кат. номер	Описание	Стр.
26042DEK	Вилка стационарная 533 2P+PE 63A 220В IP67 BC-102	264
26043DEK	Розетка стационарная 133 2P+PE 63A 220В IP67 PC-102	264
26050DEK	Розетка для скрытой проводки 413 2P+PE 16A 220В IP44 PЦ-102	264
26051DEK	Розетка для скрытой проводки 414 3P+PE 16A 380В IP44 PЦ-102	264
26052DEK	Розетка для скрытой проводки 415 3P+PE+N 16A 380В IP44 PЦ-102	264
26053DEK	Розетка для скрытой проводки 423 2P+PE 32A 220В IP44 PЦ-102	264
26054DEK	Розетка для скрытой проводки 424 3P+PE 32A 380В IP44 PЦ-102	264
26055DEK	Розетка для скрытой проводки 425 3P+PE+N 32A 380В IP44 PЦ-102	264
26056DEK	Розетка для скрытой проводки 433 2P+PE 63A 220В IP67 PЦ-102	264
26057DEK	Розетка для скрытой проводки 434 3P+PE 63A 380В IP67 PЦ-102	264
26058DEK	Розетка для скрытой проводки 435 3P+PE+N 63A 380В IP67 PЦ-102	264
26059DEK	Вилка для скрытой проводки 613 2P+PE 16A 220В IP44 BЦ-102	264
26060DEK	Вилка для скрытой проводки 614 3P+PE 16A 380В IP44 BЦ-102	264
26061DEK	Вилка для скрытой проводки 615 3P+PE+N 16A 380В IP44 BЦ-102	264
26062DEK	Вилка для скрытой проводки 623 2P+PE 32A 220В IP44 BЦ-102	264
26063DEK	Вилка для скрытой проводки 624 3P+PE 32A 380В IP44 BЦ-102	264
26064DEK	Вилка для скрытой проводки 625 3P+PE+N 32A 380В IP44 BЦ-102	264
26065DEK	Вилка для скрытой проводки 633 2P+PE 63A 220В IP67 BЦ-102	264
26066DEK	Вилка для скрытой проводки 634 3P+PE 63A 380В IP67 BЦ-102	264
26067DEK	Вилка для скрытой проводки 635 3P+PE+N 63A 380В IP67 BЦ-102	264
26080DEK	Адаптер двухлучевой 1012 2P+PE 16A 250В IP44 АП-102	264
26081DEK	Адаптер трехлучевой 1013 2P+PE 16A 250В IP44 АП-102	264
30101DEK	Корпус мет. встр. 280x330x120, 12 мод., IP31, ЩРВ-12	320
30102DEK	Корпус мет. встр. 430x330x120, 24 мод., IP31, ЩРВ-24	320
30103DEK	Корпус мет. встр. 550x330x120, 36 мод., IP31, ЩРВ-36	320
30104DEK	Корпус мет. встр. 430x330x120, 18 мод., IP31, ЩРВ-18	320
30105DEK	Корпус мет. встр. 550x380x120, 45 мод., IP31, ЩРВ-45	320
30201DEK	Корпус мет. нав. 250x250x120, 9 мод., IP31, ЩРН-9	320
30202DEK	Корпус мет. нав. 250x300x120, 12 мод., IP31, ЩРН-12	320
30203DEK	Корпус мет. нав. 400x300x120, 24 мод., IP31, ЩРН-24	320
30204DEK	Корпус мет. нав. 520x300x120, 36 мод., IP31, ЩРН-36	320

Кат. номер	Описание	Стр.
30205DEK	Корпус мет. нав. 520x350x120, 45 мод., IP31, ЩРН-45	320
30206DEK	Корпус мет. нав. 250x350x120, 15 мод., IP31, ЩРН-15	320
30207DEK	Корпус мет. нав. 400x250x120, 18 мод., IP31, ЩРН-18	320
30208DEK	Корпус мет. нав. 680x350x120, 60 мод., IP31, ЩРН-60	320
30209DEK	Корпус мет. нав. двдверный 520x685x120, 90 мод., IP31, ЩРН-90	320
30250DEK	Корпус мет. нав. 250x300x120, 12 мод., IP54, ЩРН-12	320
30251DEK	Корпус мет. нав. 400x300x120, 24 мод., IP54, ЩРН-24	320
30252DEK	Корпус мет. нав. 520x300x120, 36 мод., IP54, ЩРН-36	320
30301DEK	Корпус мет. учет. встр. 430x330x160, 1-фазн., 12 мод., IP31, ЩРУВ-1/12	324
30302DEK	Корпус мет. учет. встр. 550x330x160, 3-фазн., 12 мод., IP31, ЩРУВ-3/12	324
30303DEK	Корпус мет. учет. встр. 710x330x160, 3-фазн., 24 мод., IP31, ЩРУВ-3/24	324
30304DEK	Корпус мет. учет. встр. 710x380x160, 3-фазн., 30 мод., IP31, ЩРУВ-3/30	324
30401DEK	Корпус мет. учетный нав. 400x300x160, 1-фазный, 12 мод., IP31, ЩРУН-1/12	324
30402DEK	Корпус мет. учетный нав. 520x300x160, 3-фазный, 12 мод., IP31, ЩРУН-3/12	324
30403DEK	Корпус мет. учетный нав. 680x350x160, 3-фазный, 30 мод., IP31, ЩРУН-3/30	324
30404DEK	Корп. мет. учет нав 2-двер 520x585x160, 3-фазн, 48 мод, IP31, ЩРУН-3/48	324
30410DEK	Корпус мет. учетный нав. 300x310x150, 1-фазный, 12 мод., IP54, ЩРУН-1/12	324
30411DEK	Корпус мет. учетный нав. 520x310x150, 3-фазный, 12 мод., IP54, ЩРУН-3/12	324
30501DEK	Корпус мет. нав. с монт. панелью, 395x310x220, IP31, ЩРНМ-1	328
30502DEK	Корпус мет. нав. с монт. панелью, 500x400x220, IP31, ЩРНМ-2	328
30503DEK	Корпус мет. нав. с монт. панелью, 650x500x220, IP31, ЩРНМ-3	328
30504DEK	Корпус мет. нав. с монт. панелью, 800x650x250, IP31, ЩРНМ-4	328
30505DEK	Корпус мет. нав. с монт. панелью, 1000x650x300, IP31, ЩРНМ-5	328
30506DEK	Корпус мет. нав. с монт. панелью, 1200x750x300, IP31, ЩРНМ-6	328
30540DEK	Корпус мет. нав. с монт. панелью, 270x210x140, IP31, ЩМП-00	328
30541DEK	Корпус мет. нав. с монт. панелью, 410x210x140, IP31, ЩМП-01	332
30542DEK	Корпус мет. нав. с монт. панелью, 250x300x140, IP31, ЩМП-02	332
30543DEK	Корпус мет. нав. с монт. панелью, 350x300x155, IP31, ЩМП-03	332
30544DEK	Корпус мет. нав. с монт. панелью, 400x300x155, IP31, ЩМП-04	332
30545DEK	Корпус мет. нав. с монт. панелью, 400x400x155, IP31, ЩМП-05	332
30546DEK	Корпус мет. нав. с монт. панелью, 500x400x170, IP31, ЩМП-06	332

Кат. номер	Описание	Стр.
30547DEK	Корпус мет. нав. с монт. панелью, 700x500x210, IP31, ЩМП-07	332
30548DEK	Корпус мет. нав. с монт. панелью, 900x700x260, IP31, ЩМП-08	332
30549DEK	Корпус мет. нав. с монт. панелью, 600x400x210, IP31, ЩМП-09	332
30601DEK	Корпус мет. нав. с монт. панелью, 395x310x220, IP54, ЩРНМ-1	328
30602DEK	Корпус мет. нав. с монт. панелью, 500x400x220, IP54, ЩРНМ-2	328
30603DEK	Корпус мет. нав. с монт. панелью, 650x500x220, IP54, ЩРНМ-3	328
30604DEK	Корпус мет. нав. с монт. панелью, 800x650x250, IP54, ЩРНМ-4	328
30622DEK	Корпус мет. нав. с монт. панелью модиф., 650x500x220, IP54, ЩРНМ-3	328
30624DEK	Корпус мет. нав. с монт. панелью модиф., 1000x650x300, IP54, ЩРНМ-5	328
30625DEK	Корпус мет. нав. с монт. панелью модиф., 1200x750x300, IP54, ЩРНМ-6	328
30701DEK	Корпус мет. этажный, 9 мод. на кв., 1000x950x150, IP31, ЩЭ-2	336
30702DEK	Корпус мет. этажный, 9 мод. на кв., 1000x950x150, IP31, ЩЭ-3	336
30703DEK	Корпус мет. этажный, 9 мод. на кв., 1000x950x150, IP31, ЩЭ-4	336
30710DEK	Корпус мет. этажный на 2 кв. 1010x950x100 без клем. группы	336
30711DEK	Корпус мет. этажный на 3 кв. 1010x950x100 без клем. группы	336
30712DEK	Корпус мет. этажный на 4 кв. 1010x950x100 без клем. группы	336
30713DEK	Корпус мет. этажный на 5 кв. 1010x950x100 без клем. группы	336
30714DEK	Корпус мет. этажный на 6 кв. 1010x950x100 без клем. группы	336
30715DEK	Корпус мет. этажный на 2 кв. 1010x950x100 с клем. группой	336
30716DEK	Корпус мет. этажный на 3 кв. 1010x950x100 с клем. группой	336
30717DEK	Корпус мет. этажный на 4 кв. 1010x950x100 с клем. группой	336
30718DEK	Корпус мет. этажный на 5 кв. 1010x950x100 с клем. группой	336
30719DEK	Корпус мет. этажный на 6 кв. 1010x950x100 с клем. группой	336
30803DEK	Корпус мет. ВРУ в станд. компл., 1600x450x450, IP31, КВРУ-1	341
30804DEK	Корпус мет. ВРУ в станд. компл., 1600x600x450, IP31, КВРУ-1	341
30805DEK	Корпус мет. ВРУ в станд. компл., 1600x800x450, IP31, КВРУ-1	341
30806DEK	Корпус мет. ВРУ в станд. компл., 1600x600x600, IP31, КВРУ-1	341
30807DEK	Корпус мет. ВРУ в станд. компл., 1600x800x600, IP31, КВРУ-1	341
30808DEK	Корпус мет. ВРУ в станд. компл., 1800x450x450, IP31, КВРУ-1	341
30809DEK	Корпус мет. ВРУ в станд. компл., 1800x600x450, IP31, КВРУ-1	341
30810DEK	Корпус мет. ВРУ в станд. компл., 1800x800x450, IP31, КВРУ-1	341

Кат. номер	Описание	Стр.
30811DEK	Корпус мет. ВРУ в станд. компл., 1800x600x600, IP31, КВРУ-1	341
30812DEK	Корпус мет. ВРУ в станд. компл., 1800x800x600, IP31, КВРУ-1	341
30813DEK	Корпус мет. ВРУ в станд. компл., 2000x450x450, IP31, КВРУ-1	341
30814DEK	Корпус мет. ВРУ в станд. компл., 2000x600x450, IP31, КВРУ-1	341
30815DEK	Корпус мет. ВРУ в станд. компл., 2000x800x450, IP31, КВРУ-1	341
30816DEK	Корпус мет. ВРУ в станд. компл., 2000x600x600, IP31, КВРУ-1	341
30817DEK	Корпус мет. ВРУ в станд. компл., 2000x800x600, IP31, КВРУ-1	341
30818DEK	Корпус мет. ВРУ в станд. компл., 1800x450x450, IP31, КВРУ-2	341
30819DEK	Корпус мет. ВРУ в станд. компл., 1800x600x450, IP31, КВРУ-2	341
30820DEK	Корпус мет. ВРУ в станд. компл., 1800x800x450, IP31, КВРУ-2	341
30821DEK	Корпус мет. ВРУ в станд. компл., 2000x450x450, IP31, КВРУ-2	341
30822DEK	Корпус мет. ВРУ в станд. компл., 2000x600x450, IP31, КВРУ-2	341
30823DEK	Корпус мет. ВРУ в станд. компл., 2000x800x450, IP31, КВРУ-2	341
30850DEK	Цоколь 200x450x450 для КВРУ	341
30851DEK	Цоколь 200x600x450 для КВРУ	341
30852DEK	Цоколь 200x800x450 для КВРУ	341
30853DEK	Цоколь 200x600x600 для КВРУ	341
30854DEK	Цоколь 200x800x600 для КВРУ	341
30857DEK	Профиль вертикальный перфорир. 1800x36x36	341
30858DEK	Профиль вертикальный перфорир. 2000x36x36	341
30860DEK	Панель боковая 1600x450 для КВРУ	341
30861DEK	Панель боковая 1800x450 для КВРУ	341
30862DEK	Панель боковая 1800x600 для КВРУ	341
30863DEK	Панель боковая 2000x450 для КВРУ	341
30864DEK	Панель боковая 2000x600 для КВРУ	341
30870DEK	Панель монт. 1600x600 для КВРУ	341
30871DEK	Панель монт. 1600x800 для КВРУ	341
30872DEK	Панель монт. 1800x600 для КВРУ	341
30873DEK	Панель монт. 1800x800 для КВРУ	341
30874DEK	Панель монт. 2000x600 для КВРУ	341
30875DEK	Панель монт. 2000x800 для КВРУ	341
30880DEK	Панель монт. 110x450 для КВРУ	341
30881DEK	Панель монт. 160x450 для КВРУ	341
30882DEK	Панель монт. 220x450 для КВРУ	341
30883DEK	Панель монт. 110x600 для КВРУ	341
30884DEK	Панель монт. 160x600 для КВРУ	341
30885DEK	Панель монт. 220x600 для КВРУ	341
30886DEK	Панель монт. 110x800 для КВРУ	341
30887DEK	Панель монт. 160x800 для КВРУ	341
30888DEK	Панель монт. 220x800 для КВРУ	341
30890DEK	Фальшпанель 110x450 для КВРУ	341
30891DEK	Фальшпанель 200x450 для КВРУ	341
30892DEK	Фальшпанель 320x450 для КВРУ	341
30893DEK	Фальшпанель 110x600 для КВРУ	341
30894DEK	Фальшпанель 200x600 для КВРУ	341
30895DEK	Фальшпанель 320x600 для КВРУ	341

Кат. номер	Описание	Стр.
30896DEK	Фальшпанель 600х600 для КВРУ	341
30897DEK	Фальшпанель 110х800 для КВРУ	341
30898DEK	Фальшпанель 200х800 для КВРУ	341
30899DEK	Фальшпанель 320х800 для КВРУ	341
30900DEK	Фальшпанель 400х800 для КВРУ	341
30901DEK	Фальшпанель 600х800 для КВРУ	341
30910DEK	Профиль горизонт. 50х450 перфорир.	341
30911DEK	Профиль горизонт. 50х600 перфорир.	341
30912DEK	Профиль горизонт. 50х800 перфорир.	341
30913DEK	Профиль горизонтальный 100х450 толщ. 2мм для воздуш. автоматов	341
30914DEK	Профиль горизонтальный 100х600 толщ. 2мм для воздуш. автоматов	341
30915DEK	Профиль горизонтальный 100х800 толщ. 2мм для воздуш. автоматов	341
31001DEK	Корпус пласт. встраиваемый 4 модуля, IP41, 100А, 2 клеммы	348
31002DEK	Корпус пласт. встраиваемый 6 модулей, IP41, 100А, 2 клеммы	348
31003DEK	Корпус пласт. встраиваемый 8 модулей, IP41, 100А, 2 клеммы	348
31004DEK	Корпус пласт. встраиваемый 12 модулей, IP41, 100А, 2 клеммы	348
31005DEK	Корпус пласт. встраиваемый 18 модулей, IP41, 100А, 2 клеммы	348
31006DEK	Корпус пласт. встраиваемый 24 модуля, IP41, 100А, 4 клеммы	348
31007DEK	Корпус пласт. встраиваемый 36 модулей, IP41, 100А, 4 клеммы	348
31008DEK	Корпус пласт. навесной 4 модуля, IP41, 100А, 2 клеммы	348
31009DEK	Корпус пласт. навесной 6 модулей, IP41, 100А, 2 клеммы	348
31010DEK	Корпус пласт. навесной 8 модулей, IP41, 100А, 2 клеммы	348
31011DEK	Корпус пласт. навесной 12 модулей, IP41, 100А, 2 клеммы	348
31012DEK	Корпус пласт. навесной 18 модулей, IP41, 100А, 2 клеммы	348
31013DEK	Корпус пласт. навесной 24 модуля, IP41, 100А, 4 клеммы	348
31014DEK	Корпус пласт. навесной 36 модулей, IP41, 100А, 4 клеммы	348
31015DEK	Корпус пласт. встраиваемый 15 модулей, IP41, 100А, 2 клеммы	348
31016DEK	Корпус пласт. навесной 15 модулей, IP41, 100А, 2 клеммы	348
31030DEK	Корпус пласт. навес. 1-2 модуля, IP30, БЕЛЫЙ, ЦРН-П-1/2	354
31031DEK	Корпус пласт. навес. 2-4 модуля, IP30, БЕЛЫЙ, ЦРН-П-2/4	354
32001DEK	Шина нулевая 8 групп/крепёж по центру, сеч. 6х9 мм, 100А ШН-101	356
32002DEK	Шина нулевая 8 групп/крепёж по краям, сеч. 6х9 мм, 100А ШН-102	356
32003DEK	Шина нулевая 14 групп/крепёж по центру, сеч. 6х9 мм, 100А ШН-101	356
32004DEK	Шина нулевая 14 групп/крепёж по краям, сеч. 6х9 мм, 100А ШН-102	356
32005DEK	Шина нулевая 14 групп/крепёж по центру, сеч. 8х12 мм, 100А ШН-201	356

Кат. номер	Описание	Стр.
32006DEK	Шина нулевая 14 групп/крепёж по краям, сеч. 8х12 мм, 100А ШН-202	356
32015DEK	Кросс-модуль на DIN-рейку 2х7 групп, 100А	361
32016DEK	Кросс-модуль на DIN-рейку 2х15 групп, 125А	361
32017DEK	Кросс-модуль на DIN-рейку 4х7 групп, 100А	361
32018DEK	Кросс-модуль на DIN-рейку 4х11 групп, 125А	361
32019DEK	Кросс-модуль на DIN-рейку 4х15 групп, 125А	361
32030DEK	Шина соединительная PIN (штырь) 1P до 63А (дл.1м)	364
32031DEK	Шина соединительная PIN (штырь) 2P до 63А (дл.1м)	364
32032DEK	Шина соединительная PIN (штырь) 3P до 75А (дл.1м)	364
32033DEK	Шина соединительная PIN (штырь) 4P до 75А (дл.1м)	364
32034DEK	Шина соединительная PIN (штырь) 3P до 63А (дл.1м)	364
32035DEK	Шина соединительная PIN (штырь) 4P до 63А (дл.1м)	364
32050DEK	DIN-рейка оцинкованная сталь 20 см	367
32051DEK	DIN-рейка оцинкованная сталь 25 см	367
32052DEK	DIN-рейка оцинкованная сталь 30 см	367
32053DEK	DIN-рейка оцинкованная сталь 60 см	367
32054DEK	DIN-рейка оцинкованная сталь 125 см	367
32055DEK	Ограничитель металлич. на DIN-рейку с 1 винтом	368
32057DEK	Ограничитель пластик. на DIN-рейку с 1 винтом	368
32100DEK	Изолятор шинный опорный, Н25хD23хM6 Uпр=6 кВ	369
32101DEK	Изолятор шинный опорный, Н30хD26хM8 Uпр=8 кВ	369
32102DEK	Изолятор шинный опорный, Н35хD28хM8 Uпр=10 кВ	369
32103DEK	Изолятор шинный опорный, Н40хD34хM8 Uпр=12 кВ	369
32104DEK	Изолятор шинный опорный, Н51хD29хM8 Uпр=15 кВ	369
32105DEK	Изолятор шинный опорный, Н76хD36хM10 Uпр=25 кВ	369
32150DEK	Каб. ввода PG 7 диаметр кабеля 2,5-7мм IP54	377
32151DEK	Каб. ввода PG 9 диаметр кабеля 4-9мм IP54	377
32152DEK	Каб. ввода PG 11 диаметр кабеля 5-11мм IP54	377
32153DEK	Каб. ввода PG 13.5 диаметр кабеля 5-12мм IP54	377
32154DEK	Каб. ввода PG 16 диаметр кабеля 6-13мм IP54	377
32155DEK	Каб. ввода PG 21 диаметр кабеля 13-18мм IP54	377
32156DEK	Каб. ввода PG 29 диаметр кабеля 20-25мм IP54	377
32157DEK	Каб. ввода PG 36 диаметр кабеля 23-32мм IP54	377

Кат. номер	Описание	Стр.
32158DEK	Каб. ввода PG 42 диаметр кабеля 32-38 мм IP54	377
32159DEK	Каб. ввода PG 48 диаметр кабеля 38-45мм IP54	377
32160DEK	Каб. ввода MG 12 диаметр кабеля 4,6-8мм IP68	377
32161DEK	Каб. ввода MG 16 диаметр кабеля 6-10мм IP68	377
32162DEK	Каб. ввода MG 20 диаметр кабеля 9-14мм IP68	377
32163DEK	Каб. ввода MG 25 диаметр кабеля 13-18мм IP68	377
32164DEK	Каб. ввода MG 32 диаметр кабеля 18-25мм IP68	377
32165DEK	Каб. ввода MG 40 диаметр кабеля 24-32мм IP68	377
32166DEK	Каб. ввода MG 50 диаметр кабеля 30-42мм IP68	377
32167DEK	Каб. ввода MG 63 диаметр кабеля 40-52мм IP68	377
32190DEK	Сальник диаметр кабеля 20-23мм СЕРЫЙ IP55	377
32191DEK	Сальник диаметр кабеля 25-28мм СЕРЫЙ IP55	377
32192DEK	Сальник диаметр кабеля 37мм СЕРЫЙ IP55	377
32193DEK	Сальник диаметр кабеля 20-23мм БЕЛЫЙ IP55	377
32194DEK	Сальник диаметр кабеля 25-28мм БЕЛЫЙ IP55	377
32195DEK	Сальник диаметр кабеля 37мм БЕЛЫЙ IP55	377
32250DEK	Изолятор для установки нулевой шины на дин-рейку 35мм ЖЕЛТЫЙ	359
32251DEK	Изолятор для установки нулевой шины на дин-рейку 35мм СИНИЙ	359
32252DEK	Изолятор для установки нулевой шины на дин-рейку 35мм ЗЕЛЕНЫЙ	359
32253DEK	Изолятор угловой для установки нулевой шины СИНИЙ	359
32254DEK	Изолятор угловой для установки нулевой шины ЖЕЛТЫЙ	359
32255DEK	Изолятор угловой для установки нулевой шины ЗЕЛЕНЫЙ	359
32270DEK	Заглушка для фальшпанели электрощитов на 6 модулей, БЕЛАЯ	382
32271DEK	Заглушка для фальшпанели электрощитов на 6 модулей, СЕРАЯ	382
32272DEK	Хомут со стяжкой Ø16-32 мм СЕРЫЙ	384
32273DEK	Хомут со стяжкой Ø32-63 мм СЕРЫЙ	384
32400DEK	Зажим наборный 35А 4мм ² серый	372
32401DEK	Зажим наборный 35А 4мм ² синий	372
32402DEK	Зажим наборный 50А 6мм ² серый	372
32403DEK	Зажим наборный 50А 6мм ² синий	372
32404DEK	Зажим наборный 70А 10мм ² серый	372
32405DEK	Зажим наборный 70А 10мм ² синий	372
32406DEK	Зажим наборный 100А 16мм ² серый	372
32407DEK	Зажим наборный 100А 16мм ² синий	372
32408DEK	Зажим наборный 125А 35мм ² серый	372
32409DEK	Зажим наборный 125А 35мм ² синий	372
32410DEK	Зажим наборный 250А 70мм ² серый	372

Кат. номер	Описание	Стр.
32411DEK	Зажим наборный 250А 70мм ² синий	372
32412DEK	Зажим наборный заземляющий 35А 4мм ²	372
32413DEK	Зажим наборный заземляющий 50А 6мм ²	372
32414DEK	Зажим наборный заземляющий 70А 10мм ²	372
32415DEK	Зажим наборный заземляющий 100А 16мм ²	372
32416DEK	Зажим наборный заземляющий 125А 35мм ²	372
32418DEK	Зажим наборный заземляющий 24А 2,5мм ²	372
32420DEK	Зажим наборный 24А 2,5мм ² серый	372
32421DEK	Зажим наборный 24А 2,5мм ² синий	372
32428DEK	Заглушка для зажимов наборных ЗН-101 24А серая	372
32429DEK	Заглушка для зажимов наборных ЗН-101 24А синяя	372
32430DEK	Заглушка для зажимов наборных 35-50А серая	372
32431DEK	Заглушка для зажимов наборных 35-50А синяя	372
32432DEK	Заглушка для зажимов наборных 100А серая	372
32433DEK	Заглушка для зажимов наборных 100А синяя	372
32434DEK	Заглушка для зажимов наборных 125А серая	372
32435DEK	Заглушка для зажимов наборных 125А синяя	372
32436DEK	Заглушка для зажимов наборных 250А серая	372
32437DEK	Заглушка для зажимов наборных 250А синяя	372
32442DEK	Шинный соединитель для 10 зажимов наборных ЗН-101 сечения 2,5 мм ²	372
32445DEK	Шинный соединитель для 10 зажимов наборных ЗН-101 сечения 4 мм ²	372
32448DEK	Шинный соединитель для 10 зажимов наборных ЗН-101 сечения 6 мм ²	372
32451DEK	Шинный соединитель для 10 зажимов наборных ЗН-101 сечения 10 мм ²	372
32454DEK	Шинный соединитель для 10 зажимов наборных ЗН-101 сечения 16 мм ²	372
32457DEK	Шинный соединитель для 10 зажимов наборных ЗН-101 сечения 35 мм ²	372
32460DEK	Держатель маркировки пластиковый для групп зажимов наборных на DIN-рейку ДМ-01	372

Таблица замены старых серий на новые

Кат. номера старые серии	Описание	Кат. номера новые серии	Описание
14001DEK	УЗО 2Р 16А 10мА тип АС УЗО-01 6кА	14050DEK	УЗО 2Р 16А 10мА АС УЗО-03 6кА
14002DEK	УЗО 2Р 25А 10мА тип АС УЗО-01 6кА	14051DEK	УЗО 2Р 25А 10мА АС УЗО-03 6кА
14003DEK	УЗО 2Р 10А 30мА тип АС УЗО-01 6кА	14052DEK	УЗО 2Р 10А 30мА АС УЗО-03 6кА
14004DEK	УЗО 2Р 16А 30мА тип АС УЗО-01 6кА	14053DEK	УЗО 2Р 16А 30мА АС УЗО-03 6кА
14005DEK	УЗО 2Р 25А 30мА тип АС УЗО-01 6кА	14054DEK	УЗО 2Р 25А 30мА АС УЗО-03 6кА
14006DEK	УЗО 2Р 32А 30мА тип АС УЗО-01 6кА	14055DEK	УЗО 2Р 32А 30мА АС УЗО-03 6кА
14007DEK	УЗО 2Р 40А 30мА тип АС УЗО-01 6кА	14056DEK	УЗО 2Р 40А 30мА АС УЗО-03 6кА
14008DEK	УЗО 2Р 63А 30мА тип АС УЗО-01 6кА	14057DEK	УЗО 2Р 63А 30мА АС УЗО-03 6кА
14009DEK	УЗО 2Р 80А 30мА тип АС УЗО-01 6кА	14058DEK	УЗО 2Р 80А 30мА АС УЗО-03 6кА
14010DEK	УЗО 2Р 100А 30мА тип АС УЗО-01 6кА	14059DEK	УЗО 2Р 100А 30мА АС УЗО-03 6кА
14011DEK	УЗО 2Р 16А 100мА тип АС УЗО-01 6кА	14060DEK	УЗО 2Р 16А 100мА АС УЗО-03 6кА
14012DEK	УЗО 2Р 25А 100мА тип АС УЗО-01 6кА	14061DEK	УЗО 2Р 25А 100мА АС УЗО-03 6кА
14013DEK	УЗО 2Р 32А 100мА тип АС УЗО-01 6кА	14062DEK	УЗО 2Р 32А 100мА АС УЗО-03 6кА
14014DEK	УЗО 2Р 40А 100мА тип АС УЗО-01 6кА	14063DEK	УЗО 2Р 40А 100мА АС УЗО-03 6кА
14015DEK	УЗО 2Р 63А 100мА тип АС УЗО-01 6кА	14064DEK	УЗО 2Р 63А 100мА АС УЗО-03 6кА
14016DEK	УЗО 2Р 80А 100мА тип АС УЗО-01 6кА	14065DEK	УЗО 2Р 80А 100мА АС УЗО-03 6кА
14017DEK	УЗО 2Р 100А 100мА тип АС УЗО-01 6кА	14066DEK	УЗО 2Р 100А 100мА АС УЗО-03 6кА
14018DEK	УЗО 2Р 16А 300мА тип АС УЗО-01 6кА	14067DEK	УЗО 2Р 16А 300мА АС УЗО-03 6кА
14019DEK	УЗО 2Р 25А 300мА тип АС УЗО-01 6кА	14068DEK	УЗО 2Р 25А 300мА АС УЗО-03 6кА
14020DEK	УЗО 2Р 32А 300мА тип АС УЗО-01 6кА	14069DEK	УЗО 2Р 32А 300мА АС УЗО-03 6кА
14021DEK	УЗО 2Р 40А 300мА тип АС УЗО-01 6кА	14070DEK	УЗО 2Р 40А 300мА АС УЗО-03 6кА
14022DEK	УЗО 2Р 63А 300мА тип АС УЗО-01 6кА	14071DEK	УЗО 2Р 63А 300мА АС УЗО-03 6кА
14023DEK	УЗО 2Р 80А 300мА тип АС УЗО-01 6кА	14072DEK	УЗО 2Р 80А 300мА АС УЗО-03 6кА
14024DEK	УЗО 2Р 100А 300мА тип АС УЗО-01 6кА	14073DEK	УЗО 2Р 100А 300мА АС УЗО-03 6кА
14027DEK	УЗО 4Р 10А 30мА тип АС УЗО-01 6кА	14076DEK	УЗО 4Р 10А 30мА АС УЗО-03 6кА
14028DEK	УЗО 4Р 16А 30мА тип АС УЗО-01 6кА	14077DEK	УЗО 4Р 16А 30мА АС УЗО-03 6кА
14029DEK	УЗО 4Р 25А 30мА тип АС УЗО-01 6кА	14078DEK	УЗО 4Р 25А 30мА АС УЗО-03 6кА
14030DEK	УЗО 4Р 32А 30мА тип АС УЗО-01 6кА	14079DEK	УЗО 4Р 32А 30мА АС УЗО-03 6кА
14031DEK	УЗО 4Р 40А 30мА тип АС УЗО-01 6кА	14080DEK	УЗО 4Р 40А 30мА АС УЗО-03 6кА
14032DEK	УЗО 4Р 63А 30мА тип АС УЗО-01 6кА	14081DEK	УЗО 4Р 63А 30мА АС УЗО-03 6кА
14033DEK	УЗО 4Р 80А 30мА тип АС УЗО-01 6кА	14082DEK	УЗО 4Р 80А 30мА АС УЗО-03 6кА
14034DEK	УЗО 4Р 100А 30мА тип АС УЗО-01 6кА	14083DEK	УЗО 4Р 100А 30мА АС УЗО-03 6кА
14035DEK	УЗО 4Р 16А 100мА тип АС УЗО-01 6кА	14084DEK	УЗО 4Р 16А 100мА АС УЗО-03 6кА
14036DEK	УЗО 4Р 25А 100мА тип АС УЗО-01 6кА	14085DEK	УЗО 4Р 25А 100мА АС УЗО-03 6кА
14037DEK	УЗО 4Р 32А 100мА тип АС УЗО-01 6кА	14086DEK	УЗО 4Р 32А 100мА АС УЗО-03 6кА
14038DEK	УЗО 4Р 40А 100мА тип АС УЗО-01 6кА	14087DEK	УЗО 4Р 40А 100мА АС УЗО-03 6кА
14039DEK	УЗО 4Р 63А 100мА тип АС УЗО-01 6кА	14088DEK	УЗО 4Р 63А 100мА АС УЗО-03 6кА
14040DEK	УЗО 4Р 80А 100мА тип АС УЗО-01 6кА	14089DEK	УЗО 4Р 80А 100мА АС УЗО-03 6кА
14041DEK	УЗО 4Р 100А 100мА тип АС УЗО-01 6кА	14090DEK	УЗО 4Р 100А 100мА АС УЗО-03 6кА
14042DEK	УЗО 4Р 16А 300мА тип АС УЗО-01 6кА	14091DEK	УЗО 4Р 16А 300мА АС УЗО-03 6кА
14043DEK	УЗО 4Р 25А 300мА тип АС УЗО-01 6кА	14092DEK	УЗО 4Р 25А 300мА АС УЗО-03 6кА
14044DEK	УЗО 4Р 32А 300мА тип АС УЗО-01 6кА	14093DEK	УЗО 4Р 32А 300мА АС УЗО-03 6кА
14045DEK	УЗО 4Р 40А 300мА тип АС УЗО-01 6кА	14094DEK	УЗО 4Р 40А 300мА АС УЗО-03 6кА
14046DEK	УЗО 4Р 63А 300мА тип АС УЗО-01 6кА	14095DEK	УЗО 4Р 63А 300мА АС УЗО-03 6кА
14047DEK	УЗО 4Р 80А 300мА тип АС УЗО-01 6кА	14096DEK	УЗО 4Р 80А 300мА АС УЗО-03 6кА
14048DEK	УЗО 4Р 100А 300мА тип АС УЗО-01 6кА	14097DEK	УЗО 4Р 100А 300мА АС УЗО-03 6кА
14025DEK	УЗО 4Р 16А 10мА тип АС УЗО-01 6кА	нет аналога	-
14026DEK	УЗО 4Р 25А 10мА тип АС УЗО-01 6кА	нет аналога	-
22011DEK	Контактор 115А 230В АС3 КМ-102	22150DEK	Контактор 115А 230В АС3 КМ-103
22012DEK	Контактор 150А 230В АС3 КМ-102	22152DEK	Контактор 150А 230В АС3 КМ-103
22013DEK	Контактор 185А 230В АС3 КМ-102	22154DEK	Контактор 185А 230В АС3 КМ-103

Кат. номера старые серии	Описание	Кат. номера новые серии	Описание
22014DEK	Контактор 225А 230В АС3 КМ-102	22156DEK	Контактор 225А 230В АС3 КМ-103
22015DEK	Контактор 265А 230В АС3 КМ-102	22158DEK	Контактор 265А 230В АС3 КМ-103
22016DEK	Контактор 330А 230В АС3 КМ-102	22160DEK	Контактор 330А 230В АС3 КМ-103
22043DEK	Контактор 400А 230В АС3 КМ-102	22162DEK	Контактор 400А 230В АС3 КМ-103
22044DEK	Контактор 500А 230В АС3 КМ-102	22164DEK	Контактор 500А 230В АС3 КМ-103
22045DEK	Контактор 630А 230В АС3 КМ-102	22166DEK	Контактор 630А 230В АС3 КМ-103
22027DEK	Контактор 115А 400В АС3 КМ-102	22151DEK	Контактор 115А 400В АС3 КМ-103
22028DEK	Контактор 150А 400В АС3 КМ-102	22153DEK	Контактор 150А 400В АС3 КМ-103
22029DEK	Контактор 185А 400В АС3 КМ-102	22155DEK	Контактор 185А 400В АС3 КМ-103
22030DEK	Контактор 225А 400В АС3 КМ-102	22157DEK	Контактор 225А 400В АС3 КМ-103
22031DEK	Контактор 265А 400В АС3 КМ-102	22159DEK	Контактор 265А 400В АС3 КМ-103
22032DEK	Контактор 330А 400В АС3 КМ-102	22161DEK	Контактор 330А 400В АС3 КМ-103
22048DEK	Контактор 400А 400В АС3 КМ-102	22163DEK	Контактор 400А 400В АС3 КМ-103
22049DEK	Контактор 500А 400В АС3 КМ-102	22165DEK	Контактор 500А 400В АС3 КМ-103
22050DEK	Контактор 630А 400В АС3 КМ-102	22167DEK	Контактор 630А 400В АС3 КМ-103
17017DEK	Выкл. нагр. 1Р 125А ВН-102	17054DEK	Выкл. нагр. 1Р 125А ВН-103
17018DEK	Выкл. нагр. 2Р 125А ВН-102	17059DEK	Выкл. нагр. 2Р 125А ВН-103
17019DEK	Выкл. нагр. 3Р 125А ВН-102	17064DEK	Выкл. нагр. 3Р 125А ВН-103
17020DEK	Выкл. нагр. 4Р 125А ВН-102	17069DEK	Выкл. нагр. 4Р 125А ВН-103
18005DEK	Лампа сигнальная на DIN-рейку 1Р Цвет:СИНИЙ неон ЛС-101 220В	18006DEK	Лампа сигнальная на DIN-рейку 1Р Цвет:СИНИЙ LED ЛС-101 220В
18003DEK	Лампа сигнальная на DIN-рейку 1Р Цвет:ЗЕЛЕНый неон ЛС-101 220В	18004DEK	Лампа сигнальная на DIN-рейку 1Р Цвет:ЗЕЛЕНый LED ЛС-101 220В
18001DEK	Лампа сигнальная на DIN-рейку 1Р Цвет:КРАСНый неон ЛС-101 220В	18002DEK	Лампа сигнальная на DIN-рейку 1Р Цвет:КРАСНый LED ЛС-101 220В
18009DEK	Лампа сигнальная на DIN-рейку 1Р Цвет:БЕЛый неон ЛС-101 220В	18010DEK	Лампа сигнальная на DIN-рейку 1Р Цвет:БЕЛый LED ЛС-101 220В
18007DEK	Лампа сигнальная на DIN-рейку 1Р Цвет:ЖЕЛТый неон ЛС-101 220В	18008DEK	Лампа сигнальная на DIN-рейку 1Р Цвет:ЖЕЛТый LED ЛС-101 220В
18023DEK	Модульный контактор 2Р 20А 230В МК-101	18057DEK	Модульный контактор 2НО 20А 230В МК-103
18024DEK	Модульный контактор 2Р 25А 230В МК-101	18064DEK	Модульный контактор 2НО 25А 230В МК-103
23001DEK	Реле электротепл. для конт. 09-18А 0,25-0,36А РТ-01	23103DEK	Реле электротепл. для конт. 09-18А 0,25-0,36А РТ-03
23002DEK	Реле электротепл. для конт. 09-18А 0,35-0,50А РТ-01	23104DEK	Реле электротепл. для конт. 09-18А 0,35-0,50А РТ-03
23003DEK	Реле электротепл. для конт. 09-18А 0,63-0,90А РТ-01	23106DEK	Реле электротепл. для конт. 09-18А 0,63-0,90А РТ-03
23004DEK	Реле электротепл. для конт. 09-18А 0,90-1,20А РТ-01	23107DEK	Реле электротепл. для конт. 09-18А 0,90-1,20А РТ-03
23005DEK	Реле электротепл. для конт. 09-18А 1,20-1,80А РТ-01	23108DEK	Реле электротепл. для конт. 09-18А 1,20-1,80А РТ-03
23006DEK	Реле электротепл. для конт. 09-18А 1,80-2,50А РТ-01	23109DEK	Реле электротепл. для конт. 09-18А 1,80-2,50А РТ-03
23007DEK	Реле электротепл. для конт. 09-18А 2,50-3,60А РТ-01	23110DEK	Реле электротепл. для конт. 09-18А 2,50-3,60А РТ-03
23008DEK	Реле электротепл. для конт. 09-18А 3,50-4,80А РТ-01	23111DEK	Реле электротепл. для конт. 09-18А 3,50-4,80А РТ-03
23009DEK	Реле электротепл. для конт. 09-18А 4,50-6,30А РТ-01	23112DEK	Реле электротепл. для конт. 09-18А 4,50-6,30А РТ-03
23010DEK	Реле электротепл. для конт. 09-18А 5,00-7,00А РТ-01	23113DEK	Реле электротепл. для конт. 09-18А 5,00-7,00А РТ-03
23011DEK	Реле электротепл. для конт. 09-18А 6,30-9,00А РТ-01	23114DEK	Реле электротепл. для конт. 09-18А 6,30-9,00А РТ-03

Кат. номера старые серии	Описание	Кат. номера новые серии	Описание
23012DEK	Реле электротепл. для конт. 09-18А 9,00-12,0А РТ-01	23115DEK	Реле электротепл. для конт. 09-18А 9,00-12,0А РТ-03
23013DEK	Реле электротепл. для конт. 09-18А 11,0-15,0А РТ-01	23116DEK	Реле электротепл. для конт. 09-18А 11,0-15,0А РТ-03
23014DEK	Реле электротепл. для конт. 09-18А 14,0-18,0А РТ-01	23117DEK	Реле электротепл. для конт. 09-18А 14,0-18,0А РТ-03
23015DEK	Реле электротепл. для конт. 25-32А 4,50-6,30А РТ-01	нет аналога	-
23016DEK	Реле электротепл. для конт. 25-32А 5,00-7,00А РТ-01	нет аналога	-
23017DEK	Реле электротепл. для конт. 25-32А 6,30-9,00А РТ-01	23118DEK	Реле электротепл. для конт. 25-32А 6,30-9,00А РТ-03
23018DEK	Реле электротепл. для конт. 25-32А 9,00-12,0А РТ-01	23119DEK	Реле электротепл. для конт. 25-32А 9,00-12,0А РТ-03
23019DEK	Реле электротепл. для конт. 25-32А 12,0-18,0А РТ-01	23120DEK	Реле электротепл. для конт. 25-32А 12,0-18,0А РТ-03
23020DEK	Реле электротепл. для конт. 25-32А 18,0-25,0А РТ-01	23121DEK	Реле электротепл. для конт. 25-32А 18,0-25,0А РТ-03
23021DEK	Реле электротепл. для конт. 25-32А 23,0-32,0А РТ-01	23122DEK	Реле электротепл. для конт. 25-32А 23,0-32,0А РТ-03
23022DEK	Реле электротепл. для конт. 40-95А 30,0-40,0А РТ-01	23125DEK	Реле электротепл. для конт. 40-95А 30,0-40,0А РТ-03
23023DEK	Реле электротепл. для конт. 40-95А 37,0-50,0А РТ-01	23126DEK	Реле электротепл. для конт. 40-95А 37,0-50,0А РТ-03
23024DEK	Реле электротепл. для конт. 40-95А 48,0-65,0А РТ-01	23127DEK	Реле электротепл. для конт. 40-95А 48,0-65,0А РТ-03
23025DEK	Реле электротепл. для конт. 40-95А 55,0-70,0А РТ-01	23128DEK	Реле электротепл. для конт. 40-95А 55,0-70,0А РТ-03
23026DEK	Реле электротепл. для конт. 40-95А 63,0-80,0А РТ-01	23129DEK	Реле электротепл. для конт. 40-95А 63,0-80,0А РТ-03
23027DEK	Реле электротепл. для конт. 40-95А 80,0-95,0А РТ-01	23130DEK	Реле электротепл. для конт. 40-95А 80,0-95,0А РТ-03
24001DEK	Приставка контактная доп.контакты 4р (4НЗ) лицевой установки ПК-02 220В	24104DEK	Приставка контактная доп.контакты 4НЗ лицевой установки ПК-03
24002DEK	Приставка контактная доп.контакты 1з+1р (1НО+1НЗ) лицевой установки ПК-02 220В	24100DEK	Приставка контактная доп.контакты 1НО+1НЗ лицевой установки ПК-03
24003DEK	Приставка контактная доп.контакты 2з (2НО) лицевой установки ПК-02 220В	24101DEK	Приставка контактная доп.контакты 2НО лицевой установки ПК-03
24004DEK	Приставка контактная доп.контакты 2з+2р (2НО+2НЗ) лицевой установки ПК-02 220В	24105DEK	Приставка контактная доп.контакты 2НО+2НЗ лицевой установки ПК-03
24005DEK	Приставка контактная доп.контакты 4з (4НО) лицевой установки ПК-02 220В	24103DEK	Приставка контактная доп.контакты 4НО лицевой установки ПК-03
24006DEK	Приставка контактная доп.контакты 2р (2НЗ) лицевой установки ПК-02 220В	24102DEK	Приставка контактная доп.контакты 2НЗ лицевой установки ПК-03
24007DEK	Приставка контактная доп.контакты 1з+1р (1НО+1НЗ) боковой установки ПК-01 220В	нет аналога	-
24008DEK	Приставка контактная доп.контакты 1з+2р (1НО+2НЗ) боковой установки ПК-01 220В	нет аналога	-
24009DEK	Приставка контактная доп.контакты 2з+1р (2НО+1НЗ) боковой установки ПК-01 220В	нет аналога	-
24012DEK	Приставка выдержки времени с задержкой при вкл. 0.1-3сек. 1з+1р ПВ-01 220В	24111DEK	Приставка выдержки времени с задержкой при вкл. 0.1-3сек. 1з+1р ПВ-03
24010DEK	Приставка выдержки времени с задержкой при вкл. 0.1-30сек. 1з+1р ПВ-01 220В	24112DEK	Приставка выдержки времени с задержкой при вкл. 0.1-30сек. 1з+1р ПВ-03
24011DEK	Приставка выдержки времени с задержкой при вкл. 10-180сек. 1з+1р ПВ-01 220В	24113DEK	Приставка выдержки времени с задержкой при вкл. 10-180сек. 1з+1р ПВ-03
24015DEK	Приставка выдержки времени с задержкой при откл. 0.1-3сек. 1з+1р ПВ-01 220В	24114DEK	Приставка выдержки времени с задержкой при откл. 0.1-3сек. 1з+1р ПВ-03



Кат. номера старые серии	Описание	Кат. номера новые серии	Описание
24013DEK	Приставка выдержки времени с задержкой при откл. 0.1-30сек. 1з+1р ПВ-01 220В	24115DEK	Приставка выдержки времени с задержкой при откл. 0.1-30сек. 1з+1р ПВ-03В
24014DEK	Приставка выдержки времени с задержкой при откл. 10-180сек. 1з+1р ПВ-01 220В	24116DEK	Приставка выдержки времени с задержкой при откл. 10-180сек. 1з+1р ПВ-03
24040DEK	Механизм блокировки для контакторов КМ-102 9-32А БМ-01	24117DEK	Механизм блокировки для контакторов КМ-103 9-32А БМ-03
24041DEK	Механизм блокировки для контакторов КМ-102 40-65А БМ-01	24118DEK	Механизм блокировки для контакторов КМ-103 40-95А БМ-03
24042DEK	Механизм блокировки для контакторов КМ-102 80-95А БМ-01	24118DEK	Механизм блокировки для контакторов КМ-103 40-95А БМ-03
22033DEK	Контактор 9А 230В АС3 1НЗ КМ-102	22103DEK	Контактор 9А 220В АС3 1НО+1НЗ КМ-103
22001DEK	Контактор 9А 230В АС3 1НО КМ-102	22103DEK	Контактор 9А 220В АС3 1НО+1НЗ КМ-103
22038DEK	Контактор 9А 400В АС3 1НЗ КМ-102	22104DEK	Контактор 9А 380В АС3 1НО+1НЗ КМ-103
22017DEK	Контактор 9А 400В АС3 1НО КМ-102	22104DEK	Контактор 9А 380В АС3 1НО+1НЗ КМ-103
22034DEK	Контактор 12А 230В АС3 1НЗ КМ-102	22108DEK	Контактор 12А 220В АС3 1НО+1НЗ КМ-103
22002DEK	Контактор 12А 230В АС3 1НО КМ-102	22108DEK	Контактор 12А 220В АС3 1НО+1НЗ КМ-103
22039DEK	Контактор 12А 400В АС3 1НЗ КМ-102	22109DEK	Контактор 12А 380В АС3 1НО+1НЗ КМ-103
22018DEK	Контактор 12А 400В АС3 1НО КМ-102	22109DEK	Контактор 12А 380В АС3 1НО+1НЗ КМ-103
22035DEK	Контактор 18А 230В АС3 1НЗ КМ-102	22113DEK	Контактор 18А 220В АС3 1НО+1НЗ КМ-103
22003DEK	Контактор 18А 230В АС3 1НО КМ-102	22113DEK	Контактор 18А 220В АС3 1НО+1НЗ КМ-103
22040DEK	Контактор 18А 400В АС3 1НЗ КМ-102	22114DEK	Контактор 18А 380В АС3 1НО+1НЗ КМ-103
22019DEK	Контактор 18А 400В АС3 1НО КМ-102	22114DEK	Контактор 18А 380В АС3 1НО+1НЗ КМ-103
22036DEK	Контактор 25А 230В АС3 1НЗ КМ-102	22118DEK	Контактор 25А 220В АС3 1НО+1НЗ КМ-103
22004DEK	Контактор 25А 230В АС3 1НО КМ-102	22118DEK	Контактор 25А 220В АС3 1НО+1НЗ КМ-103
22041DEK	Контактор 25А 400В АС3 1НЗ КМ-102	22119DEK	Контактор 25А 380В АС3 1НО+1НЗ КМ-103
22020DEK	Контактор 25А 400В АС3 1НО КМ-102	22119DEK	Контактор 25А 380В АС3 1НО+1НЗ КМ-103
22037DEK	Контактор 32А 230В АС3 1НЗ КМ-102	22123DEK	Контактор 32А 220В АС3 1НО+1НЗ КМ-103
22005DEK	Контактор 32А 230В АС3 1НО КМ-102	22123DEK	Контактор 32А 220В АС3 1НО+1НЗ КМ-103
22042DEK	Контактор 32А 400В АС3 1НЗ КМ-102	22124DEK	Контактор 32А 380В АС3 1НО+1НЗ КМ-103
22021DEK	Контактор 32А 400В АС3 1НО КМ-102	22124DEK	Контактор 32А 380В АС3 1НО+1НЗ КМ-103
22006DEK	Контактор 40А 230В АС3 1НО+1НЗ КМ-102	22128DEK	Контактор 40А 220В АС3 1НО+1НЗ КМ-103
22022DEK	Контактор 40А 400В АС3 1НО+1НЗ КМ-102	22129DEK	Контактор 40А 380В АС3 1НО+1НЗ КМ-103
22007DEK	Контактор 50А 230В АС3 1НО+1НЗ КМ-102	22133DEK	Контактор 50А 220В АС3 1НО+1НЗ КМ-103
22023DEK	Контактор 50А 400В АС3 1НО+1НЗ КМ-102	22134DEK	Контактор 50А 380В АС3 1НО+1НЗ КМ-103
22008DEK	Контактор 65А 230В АС3 1НО+1НЗ КМ-102	22138DEK	Контактор 65А 220В АС3 1НО+1НЗ КМ-103
22024DEK	Контактор 65А 400В АС3 1НО+1НЗ КМ-102	22139DEK	Контактор 65А 380В АС3 1НО+1НЗ КМ-103
22009DEK	Контактор 80А 230В АС3 1НО+1НЗ КМ-102	22143DEK	Контактор 80А 220В АС3 1НО+1НЗ КМ-103
22025DEK	Контактор 80А 400В АС3 1НО+1НЗ КМ-102	22144DEK	Контактор 80А 380В АС3 1НО+1НЗ КМ-103
22010DEK	Контактор 95А 230В АС3 1НО+1НЗ КМ-102	22148DEK	Контактор 95А 220В АС3 1НО+1НЗ КМ-103
22026DEK	Контактор 95А 400В АС3 1НО+1НЗ КМ-102	22149DEK	Контактор 95А 380В АС3 1НО+1НЗ КМ-103
24040DEK	Механизм блокировки для контакторов КМ-102 9-32А БМ-01	24117DEK	Механизм блокировки для контакторов КМ-103 9-32А БМ-03
24041DEK	Механизм блокировки для контакторов КМ-102 40-65А БМ-01	24118DEK	Механизм блокировки для контакторов КМ-103 40-95А БМ-03
24042DEK	Механизм блокировки для контакторов КМ-102 80-95А БМ-01	24118DEK	Механизм блокировки для контакторов КМ-103 40-95А БМ-03
24044DEK	Механизм блокировки для контакторов КМ-102 115-150А БМ-01	24119DEK	Механизм блокировки для контакторов КМ-103 115-150А БМ-03
24045DEK	Механизм блокировки для контакторов КМ-102 185-225А БМ-01	24120DEK	Механизм блокировки для контакторов КМ-103 185-225А БМ-03
24046DEK	Механизм блокировки для контакторов КМ-102 265-330А БМ-01	24121DEK	Механизм блокировки для контакторов КМ-103 265-330А БМ-03



Скоро! Новая серия **ВА-300**



Новое поколение силового оборудования

-  Новый промышленный дизайн
-  Эталонные характеристики
-  Широкая область применения



www.dekraft.ru

DEKraft

Офисы в странах СНГ

Беларусь

Минск

220007, ул. Московская, 22-9
Тел.: (37517) 236 96 23
Факс: (37517) 236 95 23

Казахстан

Алматы

050009, пр-т Абая, 151/115
Бизнес-центр «Алатау», этаж 12
Тел.: (727) 357 23 57
Факс: (727) 357 24 39
Центр поддержки клиентов: (727) 357 24 41
ccc.kz@schneider-electric.com

Астана

010000, ул. Достык, 20
Бизнес-центр «Санкт-Петербург», офисы 1503-1504
Тел.: (7172) 42 58 20
Факс: (7172) 42 58 19
Центр поддержки клиентов: (727) 357 24 41
ccc.kz@schneider-electric.com

Атырау

060005, пр. Азаттык, 48
Бизнес-центр «Premier-Atyrau»
Тел.: (7122) 30 94 55
Центр поддержки клиентов: (727) 357 24 41
ccc.kz@schneider-electric.com

Россия

Владивосток

690091, ул. Пологая, 3, офис 306
Тел.: (4212) 40 08 16

Волгоград

400089, ул. Профсоюзная, 15, офис 12
Тел.: (8442) 93 08 41

Воронеж

394026, пр-т Труда, 65, офис 227
Тел.: (473) 239 06 00
Тел./факс: (473) 239 06 01

Екатеринбург

620014, ул. Б. Ельцина, 1 А
Бизнес-центр «Президент», этаж 14
Тел.: (343) 378 47 36
Факс: (343) 378 47 37

Иркутск

664047, ул. 1-я Советская, 3 Б, офис 312
Тел./факс: (3952) 29 00 07, 29 20 43

Казань

420107, ул. Спартаковская, 6, этаж 7
Тел./факс: (843) 526 55 84 / 85 / 86 / 87 / 88

Калининград

236040, Гвардейский пр., 15
Тел.: (4012) 53 59 53
Факс: (4012) 57 60 79

Краснодар

350063, ул. Кубанская набережная, 62 /
ул. Комсомольская, 13, офис 803
Тел./факс: (861) 214 97 35, 214 97 36

Красноярск

660021, ул. Горького, 3 А, офис 302
Тел.: (3912) 56 80 95
Факс: (3912) 56 80 96

Москва

127018, ул. Двинцев, 12, корп. 1
Бизнес-центр «Двинцев»
Тел.: (495) 777 99 90
Факс: (495) 777 99 92

Мурманск

183038, ул. Воровского, 5/23
Конгресс-отель «Меридиан»
Офис 421
Тел.: (8152) 28 86 90
Факс: (8152) 28 87 30

Нижний Новгород

603000, пер. Холодный, 10 А, этаж 8
Тел./факс: (831) 278 97 25, 278 97 26

Новосибирск

630132, ул. Красноярская, 35
Бизнес-центр «Гринвич»
Офис 1309
Тел./факс: (383) 227 62 53, 227 62 54

Омск

644043, ул. Герцена, 34
Бизнес-центр «Герцен Plaza», этаж 6
Тел.: (906) 197 85 31

Пермь

614010, Комсомольский пр-т, 98
Офис 11
Тел./факс: (342) 281 35 15, 281 34 13, 281 36 11

Ростов-на-Дону

344002, ул. Социалистическая, 74
Офис 1402
Тел.: (863) 261 83 22
Факс: (863) 261 83 23

Самара

443045, ул. Авроры, 150
Тел.: (846) 278 40 86
Факс: (846) 278 40 87

Санкт-Петербург

196158, Пулковское шоссе, 40, корп. 4, литера А
Бизнес-центр «Технополис»
Тел.: (812) 332 03 53
Факс: (812) 332 03 52

Уфа

450098, пр-т Октября, 132/3 (бизнес-центр КПД)
Блок-секция № 3, этаж 9
Тел.: (347) 279 98 29
Факс: (347) 279 98 30

Хабаровск

680000, ул. Тургенева 26 А, офис 510
Тел.: (4212) 30 64 70
Факс: (4212) 30 46 66

Украина

Днепропетровск

49000, ул. Глинки, 17, этаж 4
Тел.: (056) 79 00 888
Факс: (056) 79 00 999

Киев

04073, Московский пр-т, 13 В, литера А
Тел.: (044) 538 14 70
Факс: (044) 538 14 71

Львов

79015, ул. Героев УПА, 72, корп. 1
Тел./факс: (032) 298 85 85

Николаев

54030, ул. Никольская, 25
Бизнес-центр «Александровский»
Офис 5
Тел.: (0512) 58 24 67
Факс: (0512) 58 24 68



Центр поддержки клиентов

Тел.: 8 (800) 200 64 46 (многоканальный)
Тел.: (495) 777 99 88, факс: (495) 777 99 94
ru.ccc@schneider-electric.com
www.dekrafft.ru
Время работы: 24 часа 5 дней в неделю
(с 23.00 воскресенья до 23.00 пятницы)